

 SEAT



Ibiza

Návod k obsluze

Údaje o vozidle

Typ vozu:
Registrační značka:
Identifikační číslo vozu:
Den první registrace, resp. expedice:
Smluvní partner SEAT:
Servisní poradce:
Telefon:

Potvrzení o přijetí dokladů a klíče vozidla

K vozidlu patří:	ANO	NE
Palubní literatura	<input type="checkbox"/>	<input type="checkbox"/>
Hlavní klíč	<input type="checkbox"/>	<input type="checkbox"/>
Druhý klíč	<input type="checkbox"/>	<input type="checkbox"/>
Byla zkontrolována funkčnost klíčů	<input type="checkbox"/>	<input type="checkbox"/>
Místo:		
Datum:		
Podpis majitele vozidla:		

Úvod

Rozhodli jste se pro značku SEAT - děkujeme Vám za důvěru.

Se svým novým modelem SEAT si budete moci užívat vozidla s nejmodernější technologií a s ohledem na kvalitu výjimečným vybavením.

Doporučujeme Vám pozorně si přečíst tyto návody k obsluze, abyste se seznámili s Vaším vozidlem a uměli využívat při každodenní jízdě všechny jeho funkce.

Informace o ovládání jsou doplněné pokyny, týkajícími se fungování vozidla a péče o něj k zaručení jeho bezpečného provozu a udržení stálé hodnoty. Kromě toho zde sdělujeme cenné praktické rady a poskytujeme podněty k zajištění hospodárného a ekologického jízdního provozu Vašeho vozidla.

Přejeme Vám mnoho potěšení z Vašeho vozidla a za všech okolností šťastnou cestu.

SEAT, S.A.

POZOR

Dodržujte důležitá bezpečnostní upozornění týkající se čelního airbagu spolujezdce »» strana 30, Montáž dětských sedaček a manipulace s nimi.

O této příručce

Tato příručka popisuje **vybavení** vozidla v době tiskové uzávěrky. Některé prvky výbavy mohou být zavedeny později nebo budou k dispozici jen na určitých trzích.

Určitá zde popisovaná vybavení a funkce nejsou u všech typů nebo variant modelu k dispozici a mohou se vždy podle technických a pro daný trh specifických požadavků měnit, aniž by se to mělo považovat za klamavou reklamu.

Vyobrazení se mohou v detailech lišit od provedení Vašeho vozidla, jsou chápána jako obecné informace.

Pokud nebude uvedeno jinak, jsou všechna **určení směru** (vlevo, vpravo, vpředu, vzadu), použitá v této příručce, vždy vztahena ke směru jízdy vozidla.

Audiovizuální materiál má uživateli pouze pomoci lépe porozumět některým funkcím v autě. Neslouží jako náhrada Návodu k obsluze. Pro získání úplných informací nebo výstrah vždy sáhněte po Návodu k obsluze.

*** Vybavení označená hvězdičkou (*)** jsou sériově k dostání pouze u určitých verzí modelu, dodávají se pouze pro určité verze jako zvláštní vybavení nebo jsou nabízena pouze v některých zemích.

© Ochranné obchodní značky jsou označené prostřednictvím [®]. Chybějící ozna-

čení však neznamená, že se pojmy mohou volně používat.

>> Označuje pokračování odstavce na další stránce.

V tomto Návodu k obsluze se dozvíte informace:

- v tematické formě, všeobecný přehled obsahu seřazený podle kapitol.
- Vizualní přehled obsahu s grafickým údajem stránky, na které jsou „zásadní“ informace, jež jsou v příslušných kapitolách rozšířeny.
- Seznam hesel s četnými odbornými pojmy a synonymy, které usnadňují vyhledávání informací.

POZOR

Texty s tímto symbolem obsahují informace, které se vztahují k Vaší bezpečnosti a upozorňují na možné nebezpečí nehody a zranění.

UPOZORNĚNÍ

Texty s tímto symbolem upozorňují na možnost poškození vozidla.

Životní prostředí

Texty s tímto symbolem obsahují pokyny vztahující se k ochraně životního prostředí.

Poznámka

Texty s tímto symbolem obsahují doplňující informace.

Digitální návod k obsluze

Na oficiálních internetových stránkách značky SEAT si můžete nechat zobrazit také digitální verzi návodu k obsluze.



- Oskenujte QR kód »»» **obr. 1**
- **NEBO** zadejte do Vašeho prohlížeče následující adresu:

<http://www.seat.com/owners/your-seat/manuals-offline.html>

a zvolte svoje vozidlo.

Uvedená videa

Ovládání některých funkcí vozidla lze zobrazit v podobě videonávodů:



- Oskenujte QR kód »»» **obr. 2**
- **NEBO** zadejte do Vašeho prohlížeče následující adresu:

<http://www.seat.com/owners/your-seat/manuals-offline.html>

zvolte svoje vozidlo a potom volbu „Multimedia“.

Poznámka

Videa jsou k dispozici pouze v některých jazycích.



Obsah

Všeobecná vyobrazení vozidla	7	Pomoc při startování	51	Přeprava a praktická vybavení	133
Vyobrazení vnějšíku	7	Roztahování a vlečení	52	Uložení zavazadel	133
Vyobrazení vnějšíku	8	Pojistky a žárovky	56	Zavazadlový prostor	134
Přehled (vozidlo s levostranným řízením)	9	Pojistky	56	Střešní nosiče zavazadel*	137
Přehled (vozidlo s pravostranným řízením)	10	Výměna žárovek	60	Odkládací prostory	139
Vyobrazení vnitřku	11	Ovládání	69	Držák nápojů	141
Bezpečnost	12	Prostor řidiče	69	Zásuvky	142
Bezpečnost jízdy	12	Vyobrazení vnitřku	69	Klimatizace	142
Pokyny k jízdě	12	Přístroje a kontroly	70	Topení, větrání, chlazení	142
Správná poloha sezení cestujících	13	Panel přístrojů	70	Infotainment	149
Prostor pro pedály	16	Ovládání panelu přístrojů	84	Úvod	149
Bezpečnostní pásy	16	Kontroly	86	První kroky	149
Proč používat bezpečnostní pásy?	16	Infotainment	88	Přehled ovládacích prvků	153
Správné nastavení bezpečnostních pásů	19	Multifunkční volant*	93	Všeobecné pokyny k ovládání	154
Předepínače bezpečnostních pásů	21	Otvírání a zavírání	98	Přenos dat	160
Systém airbagů	22	Sada klíčů vozidla	98	SEAT CONNECT	160
Krátký úvod	22	íCentrální zamykání	100	Full Link	165
Funkce airbagů	24	Výstražné zařízení proti odcizení*	107	Přístupový bod WLAN*	169
Bezpečná přeprava dětí	29	Dveře	109	Ovládání infotainmentu	171
Bezpečnost dětí	29	Zadní víko	111	Hlasové ovládání*	171
Nouzové situace	39	Spínače oken	112	Rádio/Multimédia	172
Svépomoc	39	Skleněná střecha*	114	Navigace*	179
Informační volání, volání v případě závady a servis tísňového volání*	39	Světla	117	Telefonní rozhraní	186
Vybavení pro případ nouze	40	Osvětlení vozidla	117	Multimédia	191
Oprava pneumatik	41	Vnitřní osvětlení	123	Jízda	192
Výměna kola	44	Viditelnost	124	Spuštění motoru a jízda	192
Výměna listů stěračů	49	Stěrače čelního a zadního skla	124	Spuštění a vypnutí motoru	192
		Zpětné zrcátko	126	Systém Start-Stop*	197
		Ochrana proti slunci	128	Manuální převodovka	199
		Sedaadla a opěrky hlavy	128	Automatická převodovka/převodovka s pří- mým řazením*	200
		Nastavování sedadel	128	Doporučení převodového stupně	206
		Opěrky hlavy	129	Řízení	206
		Funkce sedaadla	131		

Obsah

Jízdní profily SEAT (SEAT Drive Profile)*	207	motorový olej	268
Pokyny k jízdě	209	Chladicí soustava	271
Asistenční systémy řídiče	212	Brzdová kapalina	272
Všeobecné pokyny	212	Nádržka na kapalinu do ostříkovačů	273
Snímače a kamery asistenčních systémů řídiče	213	12voltový vozidlový akumulátor	274
Tempomat (GRA)*	214	Kola	277
Omezovač rychlosti	217	Kola a pneumatiky	277
Systémy podpory brzd (Front Assist)*	220	Systémy kontroly pneumatik*	283
Automatická regulace odstupe (ACC - Adaptive Cruise Control)*	223	Nouzové kolo	285
Brzdění a parkování	229	Údržba	287
Brzdová soustava	229	Program údržby SEAT	287
Stabilizační programy a systémy podpory brzd	232	Servisní intervaly	287
Parkování	234	Nabíčky dodatečných služeb	289
Podpory parkování a manévrování	235	Záruka	290
Systémy podpory parkování a manévrování (Park Pilot)*	235	Pravidelné ošetřování	290
Podpora zaparkování Plus*	237	Ošetřování a čistění	290
Podpora zaparkování vzadu*	239	Příslušenství a technické změny	295
Asistent jízdy dozadu (Rear View Camera)*	240	Příslušenství, náhradní díly a opravárenské činnosti	295
Tažné zařízení a přívěs*	242	Informace pro spotřebitele	298
Jízda s přívěsem	242	Informace pro spotřebitele	298
Tažné zařízení*	249	V řídicích jednotkách uložené informace	298
Dodatečná vybavení tažným zařízením	254	Ostatní zajímavé informace	298
Rady a činnosti	256	Informace o směrnici EU 2014/53/EU	299
Kontrola a doplňování kapalin	256	Technická data	303
Čerpání pohonných hmot	256	Údaje o technických datech	303
Druhy paliva	258	Co byste měli vědět	303
AdBlue®	261	Věcný rejstřík	309
Řídicí systém motoru a čisticí zařízení výfukových plynů	263		
Motorový prostor	265		

Vyobrazení vnějšku

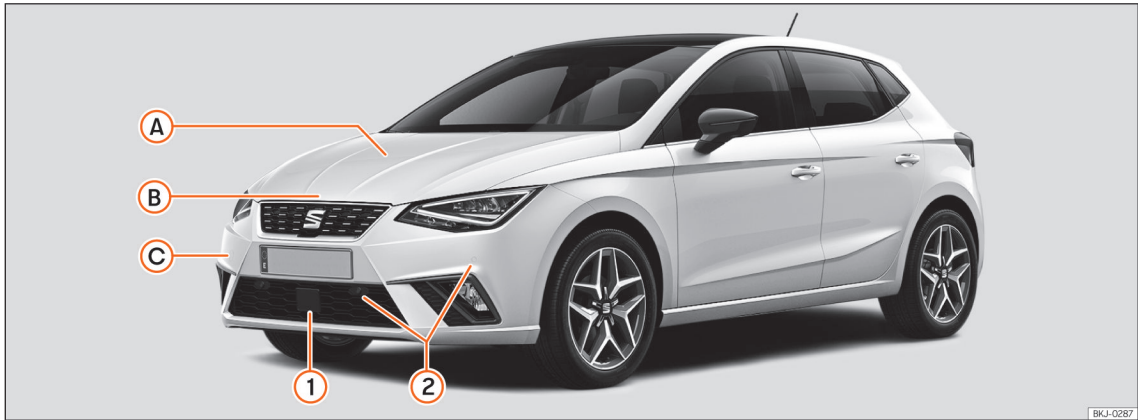

A Kontrola výšky hladiny kapalin

- Olej »»» strana 268
- Brzdová kapalina »»» strana 272
- Akumulátor »»» strana 274

B Víko motorového prostoru

- Odjišťovací páka »»» strana 266
- Otevření/zavření »»» strana 266

C Vlečení vozidla

- Vlečné oko »»» strana 55
- Roztahování »»» strana 53

Snímače asistentů řídiče »»» strana 212

- 1** Radarový snímač vpředu
- 2** Snímače podpory zaparkování

Vyobrazení vnějšku

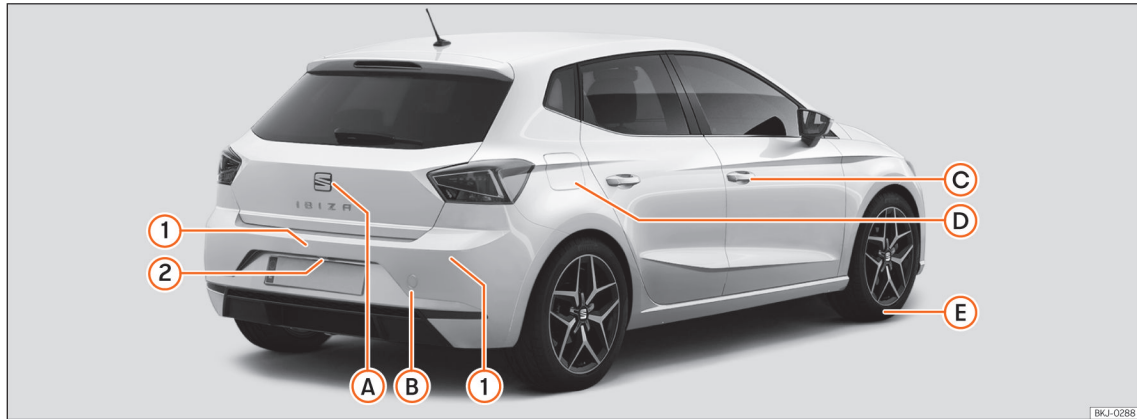

A Zadní víko

- Otevření zvenku »»» strana 112
- Otevření v případě nouze »»» strana 112

B Vlečení vozidla

- Vlečné oko »»» strana 55
- Roztahování »»» strana 53

C Otvírání a zavírání

- Dveře »»» strana 109
- Centrální zamykání »»» strana 100

- Nouzové zajištění »»» strana 110.

D Palivová nádrž

- Množství náplně »»» strana 304
- Otvírání/zavírání víka plnicího hrdla »»» strana 256

E Postup v případě závady

- Opravárenská sada »»» strana 41
- Výměna kola »»» strana 44

Snímače asistentů řidiče »»» strana 212

- 1** Snímače podpory zaparkování
- 2** Zpětná kamera

Přehled (vozidlo s levostranným řízením)

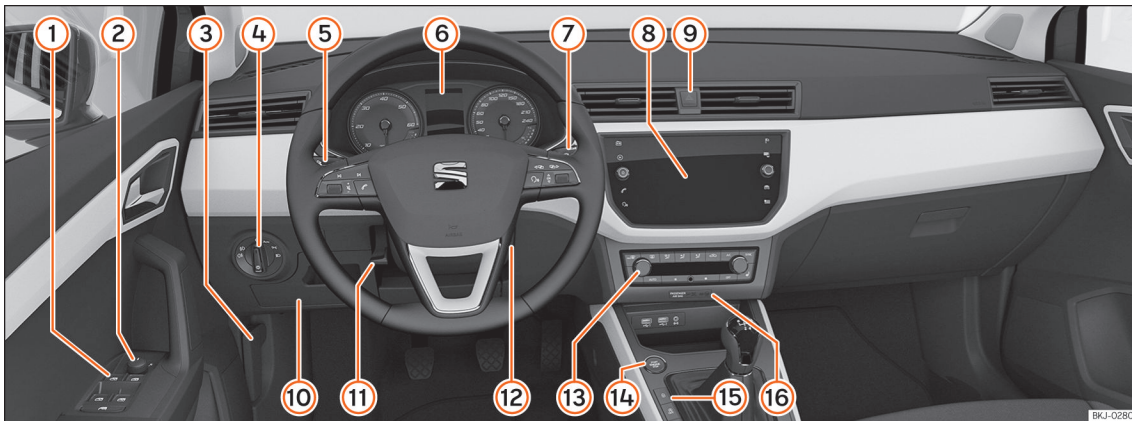

- ① Elektrické spouštěče skel »» strana 112
- ② Nastavení vnějších zpětných zrcátek »» strana 126
- ③ Páka otvírání víka motorového prostoru »» strana 266
- ④ Spínač světel »» strana 117
- ⑤ Páčka směrových a dálkových světel »» strana 119
Tempomat »» strana 214
- ⑥ Kontrolky »» strana 86

- ⑦ Stěrač čelního skla a stěrač zadního skla »» strana 124
Informační systém řidiče »» strana 84
- ⑧ Systém Infotainmentu »» strana 88
- ⑨ Výstražná světla »» strana 121
- ⑩ Pojistky »» strana 56
- ⑪ Nastavení polohy volantu »» strana 15
- ⑫ Spínací skříňka »» strana 192
- ⑬ Klimatizování »» strana 142
- ⑭ Startovací tlačítko »» strana 192

- ⑮ Centrální zamykání »» strana 100
- ⑯ Signalizace vypnutí airbagu spolujezdce »» strana 26

Přehled (vozidlo s pravostranným řízením)

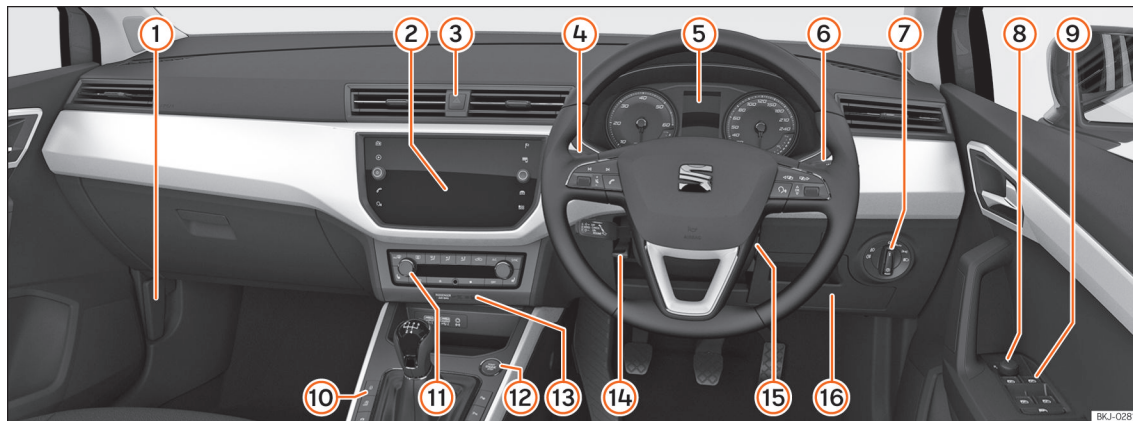

① Páka otvírání víka motorového prostoru
»» strana 266

② Systém Infotainmentu »» strana 88

③ Výstražná světla »» strana 121

④ Páčka směrových a dálkových světel
»» strana 119
Tempomat »» strana 214

⑤ Kontrolky »» strana 86

⑥ Stěrač čelního skla a stěrač zadního skla
»» strana 124

Informační systém řidiče »» strana 84

⑦ Spínač světel »» strana 117

⑧ Nastavení vnějších zpětných zrcátek
»» strana 126

⑨ Elektrické spouštěče skel »» strana 112

⑩ Centrální zamykání »» strana 100

⑪ Klimatizování »» strana 142

⑫ Startovací tlačítko »» strana 192

⑬ Signalizace vypnutí airbagu spolujezdce
»» strana 26

⑭ Nastavení polohy volantu »» strana 15

⑮ Spínací skříňka »» strana 192

⑯ Pojistky »» strana 56

Vyobrazení vnitřku

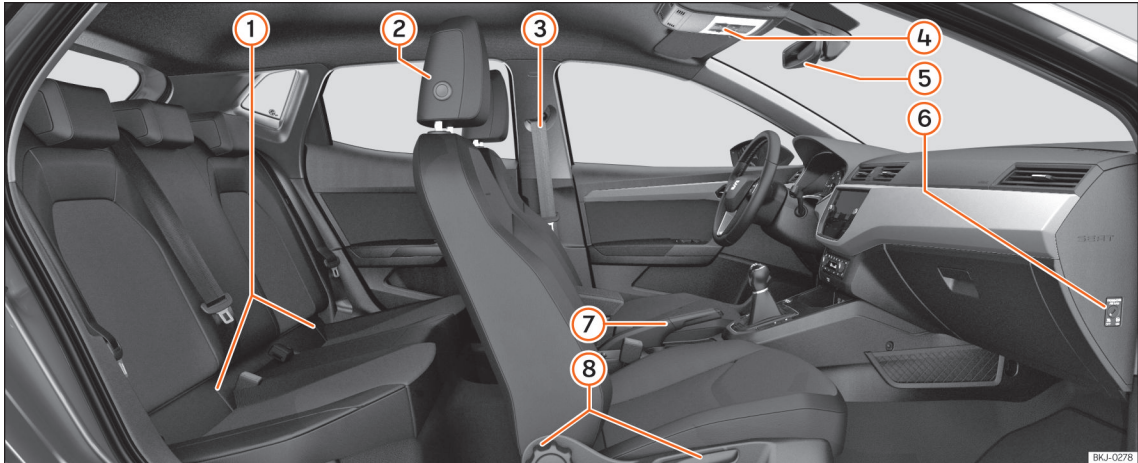

- ① Ukotvení Isofix »»» strana 32
- ② Nastavení opěrek hlavy »»» strana 129
- ③ Bezpečnostní pásy »»» strana 16
- ④ Panoramatická střecha »»» strana 114
- ⑤ Vnitřní zpětné zrcátko »»» strana 126
- ⑥ Odpojení čelního airbagu spolujezdce »»» strana 26
- ⑦ Ruční brzda »»» strana 231
- ⑧ Nastavení sedadel »»» strana 128

Bezpečnost

Bezpečnost jízdy

Pokyny k jízdě

Bezpečnost především!

POZOR

- Tento oddíl obsahuje důležité informace k obsluze vozidla pro řidiče i jeho spolucestující. Další důležité informace, které se týkají bezpečnosti Vaší i Vašich spolucestujících, najdete také v ostatních kapitolách návodu k obsluze.
- Zajistěte, aby kompletní palubní literatura byla stále ve vozidle. To platí zejména pro případ, kdy vozidlo půjčujete nebo prodáváte.

Před jízdou

Pro Vaši vlastní bezpečnost a bezpečnost Vašich spolucestujících dodržujte následující pokyny:

- Zajistěte správnou funkci osvětlení vozů a ukazatelů směru jízdy (směrových světel).
- Zkontrolujte tlak v pneumatikách.

- Zajistěte čistotu všech skel pro dobrý výhled z vozidla.
- Převážená zavazadla bezpečně upevněte »» strana 133.
- Zajistěte, aby nemohlo dojít k zablokování pedálů nějakými předměty.
- Zpětná zrcátka, přední sedadlo a opěrky hlavy upravte podle Vaší výšky.
- Dbejte na to, aby cestující na zadních sedadlech měli opěrky hlavy vyklopené do provozní polohy »» strana 129.
- Upozorněte cestující, aby si nastavili opěrky hlavy podle své výšky.
- Bezpečnost dětí zajistěte vhodnou dětskou sedačkou a správně zapnutým bezpečnostním pásem »» strana 29.
- Zaujměte správnou polohu k sezení. Upozorněte také Vaše spolucestující na správnou polohu k sezení »» strana 13.
- Před každou jízdou si správně zapnete bezpečnostní pás. Upozorněte na správné zapnutí bezpečnostních pásů také Vaše spolucestující »» strana 16.

Bezpečnostní faktory

Jako řidič nesete zodpovědnost za sebe i všechny Vaše spolucestující.

- Nenechávejte se při jízdě rozptylovat např. spolucestujícími nebo telefonováním.
- Nikdy nejezděte, pokud je ovlivněna Vaše schopnost jízdy (například léky, alkoholem, drogami).
- Dodržujte dopravní předpisy a předepsanou rychlost.
- Rychlost jízdy přizpůsobte vždy stavu silnice, dopravním a klimatickým podmínkám.
- Při dlouhých cestách dělejte pravidelné přestávky – vždy nejpozději po každých dvou hodinách jízdy.
- Pokud je to možné, nejezděte ospalí a v časové tísní.

POZOR

Jízda pod vlivem alkoholu, drog, léků a omamných prostředků může být příčinou těžkých nehod a smrtelných zranění.

- Alkohol, drogy, léky a omamné prostředky mohou negativně ovlivnit vnímání, reakční doby a bezpečnost jízdy, což může mít za následek ztrátu kontroly nad vozidlem.

Bezpečnostní vybavení

Vaši bezpečnost a bezpečnost Vašich spolucestujících byste neměli brát na lehkou váhu. Bezpečnostní vybavení snižuje v případě

nehody rizika poranění. Následující body obsahují část bezpečnostního vybavení ve Vašem voze SEAT:¹⁾

- optimalizované tříbodové bezpečnostní pásy
- omezovače síly v popruhu bezpečnostního pásu na předních a vnějších zadních sedadlech
- předepínače bezpečnostních pásů pro přední sedadla a vnější zadní sedadla*,
- čelní airbagy
- boční airbagy v opěradlech předních sedadel
- hlavové airbagy
- kotvicí body „ISOFIX“ na vnějších zadních sedadlech pro dětské sedačky se systémem „ISOFIX“
- výškově přestavitelné přední opěrky hlavy
- zadní opěrky hlavy s provozní a klidovou polohou
- nastavitelný sloupek volantu.

Uvedená bezpečnostní vybavení slouží k tomu, aby v případě nehody zajistila nejlepší možnou ochranu Vám i Vaším spolucestujícím. Tyto bezpečnostní prvky však nemohou plnit svoji funkci, pokud nejsou správně nastaveny

a používány a pokud cestující nezaujímají předepsanou polohu na sedadlech.

Bezpečnost je věcí každého z nás!

Správná poloha sezení cestujících

Správná poloha sezení

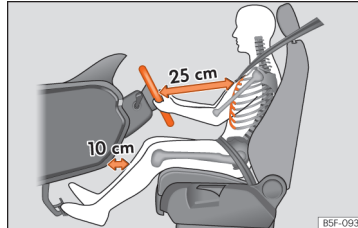

Obr. 3 Správný odstup řidiče od volantu má být alespoň 25 cm (10 palců)

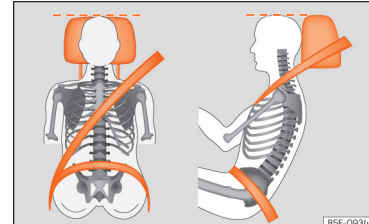

Obr. 4 Správný průběh pásu a správné nastavení opěrky hlavy

Dále jsou popsány správné polohy při sezení u řidiče a spolujezdců.

Osoby, které na základě svých tělesných dispozic nemohou dosáhnout správné polohy při sezení, by se měly informovat u některého servisního partnera o případných zvláštních úpravách. Pouze ve správné poloze při sezení se dosáhne optimální účinnosti bezpečnostního pásu a airbagů. SEAT doporučuje návštěvu u servisního partnera SEAT.

Pro vlastní bezpečnost a snížení nebezpečí zranění v případě náhlého brzdného manévru nebo nehody SEAT doporučuje tyto polohy sezení: »

¹⁾ V závislosti na modelu/trhu.

Pro všechny cestující ve vozidle platí:

- Opěrku hlavy nastavte tak, aby se její horní hrana nacházela pokud možno v jedné přímínce s horní částí hlavy – ne však níže než v úrovni očí. Týl hlavy musí být umístěn co možná nejlíže u opěrky hlavy. » obr. 4.
- U malých osob posuňte opěrku hlavy úplně dolů, i když je potom hlava pod horní hranou opěrky.
- U velkých osob posuňte opěrku až na doraz nahoru.
- Obě nohy mějte během jízdy stále v prostoru nohou.
- Správně nastavte a připeňte bezpečnostní pásy » strana 19.

Pro řidiče navíc platí:

- Opěradlo nastavte do vzpřímené polohy tak, abyste se o ně opírali celou plochou zad.
- Volant nastavte tak, aby vzdálenost mezi volantem a hrudní kostí byla alespoň 25 cm (10 palců) » obr. 3 a volant bylo možné uchopit na stranách na vnějším okraji oběma rukama a s mírně prohnutými pažemi.
- Nastavený volant musí vždy směřovat na hrudník a ne na obličej.
- Sedadlo řidiče nastavte v podélném směru tak, aby se mohly s mírně pokrčenými nohama sešlapovat pedály a vzdálenost od přístrojové desky byla v oblasti kolen alespoň 10 cm (4 palce). » obr. 3.

- Sedadlo řidiče nastavte výškově tak, aby bylo možné dosáhnout na nejvyšší bod volantu.
- Obě nohy nechte vždy v prostoru nohou, abyste měli neustále kontrolu nad vozidlem.

Pro spolujezdcе platí:

- Opěradlo nastavte do vzpřímené polohy tak, abyste se o ně opírali celou plochou zad.
- Posuňte sedadlo řidiče co možná nejdále směrem dozadu (délka prostoru mezi hrudní kostí a přístrojovou deskou alespoň 25 cm). Je-li vzdálenost menší než 25 cm, nemůže Vás systém airbagů správně chránit.

Počet míst k sezení

Vaše vozidlo má k dispozici 5 míst k sezení, 2 místa k sezení vpředu a 3 místa k sezení vzadu. Každé místo k sezení je vybavené bezpečnostním pásem.

⚠ POZOR

Nesprávná poloha při sezení ve vozidle může zvýšit při náhlých jízdách a brzdných manévrech, při srážce nebo nehodě a aktivaci airbagu nebezpečí těžkého nebo smrtelného zranění.

- Všichni cestující musí před zahájením jízdy zaujmout správnou polohu sezení a během jízdy tuto polohu udržovat. To platí také pro připenění bezpečnostních pásů.

- Nikdy nevozte více osob, než kolik je ve vozidle míst k sezení vybavených bezpečnostními pásy.
- Děti ve vozidle zajistěte vždy povoleným a vhodným zádržným systémem podle velikosti a hmotnosti těla » strana 29.
- Nohy mějte během jízdy vždy v prostoru pro nohy. Nikdy nepokládejte například nohy na sedadlo nebo na přístrojovou desku, resp. je nevystřkujte z okna. Airbag a bezpečnostní pás pak nemůžou poskytnout žádnou ochranu, ale mohou tak znamenat při nehodě zvýšené nebezpečí zranění.

Nebezpečí nesprávné polohy při sezení

Když bezpečnostní pásy nepoužíváte nebo je připeňujete chybně, zvyšuje se nebezpečí těžkých nebo smrtelných zranění. Bezpečnostní pásy zajišťují optimální ochranu, jen pokud jsou správně připnuté. Nesprávná poloha při sezení významně ovlivňuje účinnost bezpečnostních pásů. Následkem mohou být těžká nebo až smrtelná zranění. Toto nebezpečí se dále zvyšuje v případě, že při nehodě zasáhne nesprávně sedícího cestujícího spuštěný airbag. Řidič nese zodpovědnost za všechny cestující, a zvláště za děti, které ve vozidle přepravuje.

Bezpečnost jízdy

Následující výčet zahrnuje příklady poloh při sezení, které by mohly být pro cestující nebezpečné.

Pokud je vozidlo v pohybu:

- nikdy ve vozidle nestůjte,
- nikdy nestůjte na sedadlech,
- nikdy neklečte na sedadlech,
- nikdy nesklápějte opěradlo příliš dozadu,
- nikdy se nenahýbejte k přístrojové desce,
- nikdy si nelehejte na zadní sedadlo.
- nikdy nesedíte jen na přední části sedadla,
- nikdy se při sezení nevyklánějte do strany,
- nikdy se nevyklánějte z okna,
- nikdy nevystřkujte nohy z okna,
- nikdy nepokládejte nohy na přístrojovou desku,
- nikdy nepokládejte nohy na sedadlo,
- nikdy nejezděte skrčení v prostoru nohou,
- nikdy nesedíte na loketních opěrkách,
- nikdy nejezděte bez připnutých bezpečnostních pásů,
- nikdy se nezdržujte v zavazadlovém prostoru.

⚠ POZOR

Jakákoliv nesprávná poloha při sezení ve vozidle zvyšuje při nehodách nebo náhlých

jízdních manévrech a brzdění nebezpečí těžkého, až smrtelného zranění.

- Všichni cestující musí během jízdy vždy zaujímat správnou polohu a být správně připoutaní.
- Nesprávnou polohou sedadla, nepřipnutím bezpečnostního pásu nebo nedostatečným odstupem od airbagu se cestující vystavují životně nebezpečným nebo dokonce smrtelným zraněním, zvláště pokud se spustí airbagy, které zasáhnou cestující.

Nastavení polohy volantu

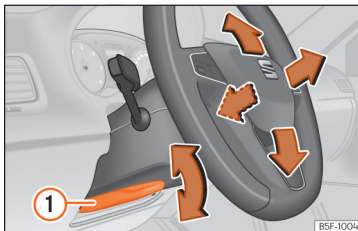

Obr. 5 Páčka na levé spodní straně sloupku řízení.

Volant nastavujte před jízdou a pouze při stojícím vozidle.

- Stáhněte páčku » obr. 5 1 směrem dolů, uveďte volant do požadované polohy a po-

suňte opět páčku směrem nahoru tak, aby dosáhl svoji zajištěné polohy.

⚠ POZOR

Nesprávné používání nastavování volantu a jeho chybné nastavení může mít za následek těžká nebo až smrtelná zranění.

- Páčku » obr. 5 1 vyklepnete po nastavení vždy pevně směrem nahoru, aby volant nemohl během jízdy nechtěně změnit svoji polohu.
- Volant nikdy nenastavujte během jízdy. Pokud během jízdy zjistíte, že je nutné nastavení, bezpečně zastavte a volant nastavte správně.
- Nastavený volant musí vždy směřovat na hrudník a ne na obličej, aby se neomezila účinnost čelního airbagu řidiče v případě nehody.
- Během jízdy vždy držte volant pevně oběma rukama po stranách za vnější okraj (v poloze 9 hodin a 3 hodiny), aby se snížilo nebezpečí zranění uvolněným čelním airbagem řidiče.
- Volant nikdy nedejte v poloze 12 hodin ani jiným nesprávným způsobem, např. uprostřed volantu. Při aktivaci airbagu řidiče mohou být následkem těžká poranění paží, rukou a hlavy.

Prostor pro pedály

Pedály

- Zajistěte, abyste mohli plynově, brzdový a spojkový pedál vždy bez překážek sešlapovat.
- Zajistěte, aby se pedály mohly vždy bez překážek vrátit do svých výchozích poloh.
- Zajistěte, aby podlahové rohože byly během jízdy bezpečně upevněny a neomezovaly pohyb pedálů »» » .

Používejte pouze podlahové rohože, které jsou zajištěny proti posunutí a nezasahují do oblasti pedálů. Vhodné podlahové rohože naleznete u servisního partnera. V prostoru na nohy jsou namontovány upevňovací díly* pro podlahové rohože.

Abyste zastavili vozidlo, musíte při výpadku brzdového okruhu sešlápnout brzdový pedál dál než obvykle.

Používání vhodné obuvi

Používejte k řízení obuv, která Vám zpevní nohu a zároveň umožní citlivé ovládní pedálů.

POZOR

- Případy, kdy není možné pedály bez problémů sešlápnout, mohou vést ke kritickým dopravním situacím.

- Nepokládejte další podlahové rohože na již upevněné koberce, zmenšíte tak prostor pro pedály, a tím zkomplikujete jejich ovládní, což může způsobit nebezpečí nehody.
- Do prostoru pro nohy řidiče nikdy neokládejte žádné předměty. Některý z předmětů se může dostat mezi pedály a znemožnit jejich ovládní.

Bezpečnostní pásy

Proč používat bezpečnostní pásy?

Kontrolky



Svítil červeně

Nepřipnutý bezpečnostní pás řidiče, resp. spolujezdce.

Kontrolka  připomíná řidiči zapnutí bezpečnostních pásů.

Než se rozjedete:

- Před každou jízdou si správně zapnete bezpečnostní pás.
- Upozorněte i Vaše spolucestující na nutnost správného připnutí bezpečnostního pásu před zahájením jízdy.
- Chraňte děti ve vhodném dětském držném systému, který odpovídá vzrůstu a stáří dítěte »» » strana 29.

Není-li bezpečnostní pás řidiče nebo spolujezdce při zahájení jízdy a rychlosti vyšší než přibližně 25 km/h (15 mph) připnutý nebo pokud se během jízdy bezpečnostní pásy odepnou, zazní několik sekund trvajících akustický signál. Navíc bliká výstražná svítlna bezpečnostních pásů .

Bezpečnostní pásy



Kontrolka  v panelu přístrojů zhasne, pokud se řidič při zapnutém zapalování nepřipoutá.

Signalizace připnutí pásů na zadních místech*



Obr. 6 Panel přístrojů: Zobrazení, že místo vzedu vlevo je obsazeno a spolucestující má připnutý bezpečnostní pás.

Vždy podle verze modelu informuje signalizace stavu bezpečnostních pásů  **obr. 6** řidiče na obrazovce panelu přístrojů o tom, zda si cestující na zadních sedadlech připnuli příslušný bezpečnostní pás.

-  Signalizuje, že příslušné místo není obsazeno.
-  Signalizuje, že místo je obsazeno a spolucestující si připnul svůj bezpečnostní pás.

Pokud si cestující na zadních sedadlech během jízdy odepne některý z bezpečnostních pásů, zobrazí se příslušný symbol na maximálně 30 sekund. Při rychlosti více než 25 km/h (15 mph) zazní navíc zvukový signál.

Pokud během jízdy cestující na zadních sedadlech připne nebo odepne některý z bezpečnostních pásů, zobrazí se na 30 sekund stav pásu. Ukazatel lze v panelu přístrojů vypnout stisknutím tlačítka **(0.0/SET)**.

Ochranná funkce bezpečnostních pásů



Obr. 7 Řidiči se správně připnutými pásy nebudou při náhlém brzdění vymrštěni dopředu.

Bezpečnostní pásy, které jsou správně připnuty, drží cestující ve správné poloze. Bezpečnostní pásy napomáhají zamezovat nekontrolovatelným pohybům, na základě kte-

rých může docházet k těžkým úrazům. Navíc snižují nebezpečí vypadnutí z vozidla.

Správně připnuté pásy zajišťují optimální absorpci kinetické energie. Také konstrukce přední části vozidla a ostatní prvky systému pasivní bezpečnosti, jako např. systém airbagů, zajišťují optimální rozložení a pohlcení pohybové energie při nárazu. Kinetická energie je tak ztlumena a riziko vzniku poranění sníženo. Proto je nutné, připoutat se bezpečnostními pásy před každou jízdou, a to i v případě, že jedete pouze na velmi krátkou vzdálenost.

Ujistěte se, prosím, že jsou řádně připoutáni i Vaši spolucestující. Statistiky dopravních nehod dokazují, že správně připnuté bezpečnostní pásy podstatně snižují nebezpečí závažného zranění a výrazně zvyšují šanci na přežití i při těžké nehodě. Kromě toho zvyšují bezpečnostní pásy účinnost airbagů při nehodě. Ve většině zemí je proto používání bezpečnostních pásů předepsáno zákonem.

Bezpečnostní pásy musí být připnuté i ve vozidle vybaveném airbagy. Čelní airbagy se totiž například aktivují jen při některých čelních nárazech. Neaktivují se při lehkých čelních a bočních nárazech, při zadních nárazech, při převrnutí a nehodách, při kterých nebyla překročena hodnota potřebná pro aktivaci airbagu v řídicí jednotce.

Důležité bezpečnostní pokyny pro zacházení s bezpečnostními pásy

- Bezpečnostní pás používejte vždy v souladu s pokyny v tomto článku.
- Zajistěte, aby byly bezpečnostní pásy vždy funkční a nepoškozené.

⚠ POZOR

- Nepřipnutím nebo nesprávným připnutím bezpečnostních pásů zvyšujete riziko životu nebezpečných nebo smrtelných zranění. Optimálního bezpečnostního účinku pásů dosáhnete pouze při jejich správném používání.
- Jeden bezpečnostní pás nikdy nepoužívejte pro dvě osoby (ani pro děti).
- Nikdy neuvolňujte připnutý bezpečnostní pás při pohybu vozidla – ohrožení života!
- Popruh připnutého pásu nesmí být veden přes tvrdé či křehké předměty (brýle, kulčikově pero atd.), které mohou v případě nehody způsobit poranění.
- Pás nesmí být přivřený a poškozený a nesmí se odírat o ostré hrany.
- Nesprávné vedení pásu, například pod paži, může v případě nehody značně zvýšit riziko vzniku poranění!
- Objemné a příliš volné oblečení (např. kabát oblečený přes svetřík) negativně ovlivní správné vedení pásu a jeho plnohodnotnou funkci.

- Otvor pro jazýček zámku v kotvicím zámku pásu nesmí být zablokovan papírem nebo čímkoliv jiným, jinak nedojde ke správnému zajištění jazýčku zámku v pásu.
- Neupravujte nikdy průběh pásu sponami, přídržnými oky a podobně.
- Jakákoliv poškození na popruhu pásu, spojích, navijech, sponě nebo zámku pásu mohou při nehodě způsobit vážná zranění. Bezpečnostní pásy proto pravidelně kontrolujte.
- Bezpečnostní pásy, které byly při nehodě extrémně zatíženy, je nutné vyměnit servisním partnerem. Výměna může být nutná, i když nejsou patrná poškození. Kromě toho je nutné přezkoušet uchycení pásů.
- Nikdy se nepokoušejte opravit bezpečnostní pásy sami. Bezpečnostní pásy nesmějí být nikdy žádným způsobem měněny nebo demontovány.
- Popruh bezpečnostního pásu musí být udržován čistý, protože hrubé nečistoty mohou ovlivnit správnou funkci navijeců pásu.

Čelní nárazy a fyzikální zákony

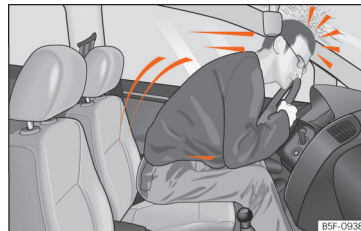

Obr. 8 Nepřipoutaný řidič je vymrštěn dopředu.



Obr. 9 Nepřipoutaný cestující na zadním sedadle je vymrštěn dopředu na připoutaného řidiče.

Fyzikální podstatu čelního nárazu vozidla lze vysvětlit jednoduše. Jestliže se vozidlo pohybuje, působí na vlastní vozidlo i cestující uvnitř vozidla energie, která se označuje jako „kinetická energie“.

Bezpečnostní pásy

Velikost „kinetické energie“ v rozhodující míře závisí na rychlosti, na celkové hmotnosti vozidla a přepravovaných osob. Čím vyšší je rychlost a hmotnost vozidla, tím větší množství energie musí být v případě nárazu vozidla „absorbováno“.

Rychlost vozidla však hraje nejdůležitější roli. Pokud se například rychlost z 25 km/h (z 15 mph) zdvojnásobí na 50 km/h (z 15 mph na 30 mph), kinetická energie se tím zčtyřnásobí!

Nejsou-li osoby sedící ve vozidle připoutané (jako v našem příkladu), při nárazu je veškerá jejich kinetická energie pohlcena pouze nárazem do zdi.

Již při rychlosti pouhých 30 (19 mph) až 50 km/h (30 mph) mohou při nárazu na tělo pasažéra působit setrvačné síly, které snadno překročí hodnotu jedné tuny (1 000 kg). Síly, působící na tělo, se s rostoucí rychlostí dále zvyšují.

Osoby sedící ve vozidle, které nemají připnuté bezpečnostní pásy, nejsou s vozidlem nijak „spojeny“. Při čelním nárazu pak jejich tělo pokračuje v pohybu dále ve směru jízdy stejnou rychlostí, jakou jelo vozidlo v okamžiku před nárazem! Tento příklad platí nejen pro čelní nárazy, ale i pro všechny typy nehod a kolizí.

Již při malé nárazové rychlosti působí na tělo síly, které nelze rukama zachytit. Při čelním nárazu jsou nepřípoutaní cestující prudce vrženi směrem dopředu a nekontrolovaně nara-

zí na díly vnitřního prostoru vozidla, jako např. na volant, přístrojovou desku nebo čelní sklo.

»» obr. 8.

Také pro cestující na zadních sedadlech je důležité, aby se správně připoutali, protože i oni mohou být v případě nehody vymrštěni do prostoru vozidla. Nepřipoutaný cestující na zadním sedadle tedy neohrožuje pouze sebe, nýbrž také vpředu sedícího řidiče a/nebo spolujezdcе. »» obr. 9.

Správné nastavení bezpečnostních pásů

Připnutí a odepnutí bezpečnostního pásu

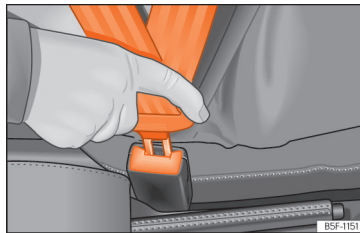

Obr. 10 Zasunutí jazyčku zámku bezpečnostního pásu do zámku pásu

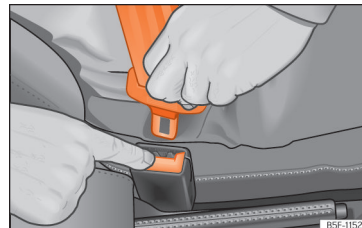

Obr. 11 Uvolnění jazyčku zámku ze zámku pásu.

Správně připnuté bezpečnostní pásy zadržují cestující při brzdění nebo nehodě v takové poloze, že mohou poskytnout maximální ochranu »» ⚠.

Připnutí bezpečnostního pásu

Připněte bezpečnostní pás před každou jízdu.

- Vždy správně nastavte přední sedadlo a opěrku hlavy »» strana 13.
- Opěradlo bezpečně zajistíte ve vzpřímené poloze »» ⚠.
- Uchopte pás za jazyček zámku a rovnoměrně ho přetáhněte přes hrudník a pánev. **Pás** nepřetočte »» ⚠.
- Jazyček zámku zasuňte pevně do k sedadlu příslušejícímu zámku pásu. »» obr. 10.
- Tahem přezkoušejte, zda pás bezpečně zaskočil do zámku. »»

Odepnutí bezpečnostního pásu

Bezpečnostní pás odepínejte pouze u stojícího vozidla » » » ⚠.

- Stiskněte červené tlačítko na zámku pásu.
- » » » **obr. 11.** Jazýček zámku vyskočí.
- Pás ved'te rukou zpět, aby se mohl lépe nařadit, nepřetočil se a nepoškodil obložení.

⚠ POZOR

- **Optimálního ochranného účinku je dosaženo jen tehdy, když je opěradlo ve vzpřímené poloze a bezpečnostní pás je připnutý správně vzhledem k velikosti těla.**
- **Odložení bezpečnostního pásu během jízdy může vést při nehodě nebo brzdění k těžkým nebo i smrtelným zraněním!**
- **Samotný bezpečnostní pás nebo volný bezpečnostní pás může způsobit vážná zranění, pokud se posune ve svém průběhu z pevných částí těla na měkké (např. na břicho).**

Správný průběh popruhu pásu

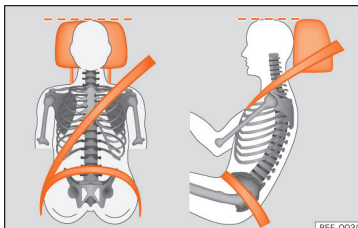

Obr. 12 Správný průběh popruhu pásu a správné nastavení opěrky hlavy při pohledu zepředu a ze strany

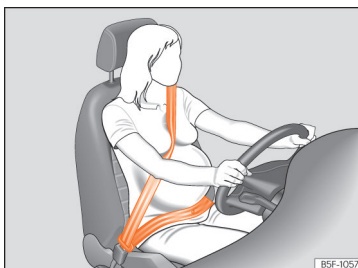

Obr. 13 Průběh popruhu pásu u těhotných žen

Pouze správně připnuté bezpečnostní pásy poskytují při nehodě optimální ochranu a snižují nebezpečí těžkých nebo smrtelných zranění pouze tehdy, pokud je jejich průběh

správný. Kromě toho zadržuje správný průběh pásu cestující v takové poloze, že maximální ochranu může poskytnout i uvolněný airbag. Proto si vždy bezpečnostní pás připeňte a dbejte na jeho správný průběh.

Nesprávná poloha sezení může být příčinou těžkých nebo smrtelných zranění » » » **strana 13, Správná poloha sezení cestujících.**

- Ramenní část bezpečnostního pásu musí vždy probíhat přes střed ramene. Nikdy nesmí vést přes krk, paži, pod paži nebo za zády.
- Pánevní část bezpečnostního pásu musí vždy probíhat přes pánev, nikdy ne přes břicho.
- Bezpečnostní pás těla musí přiléhat plochou a pevně přiléhat k tělu. Popruh pásu případně trochu dotáhněte.

U **těhotných žen** musí být bezpečnostní pás veden stejnoměrně přes hrudník a co možná nejnižší přes pánev. Vždy musí přiléhat plošně, aby na podbříšek nepůsobil tlak, a to po celou dobu těhotenství. » » » **obr. 13.**

Přizpůsobení vedení pásu velikosti těla

Vedení bezpečnostního pásu se může přizpůsobovat prostřednictvím výškového nastavení předních sedadel.

Bezpečnostní pásy

⚠ POZOR

Nesprávné vedení pásu může v případě nehody zavinit závažná nebo i smrtelná zranění.

- Ramenní část bezpečnostního pásu musí probíhat středem ramene, nikdy ne pod ramenem nebo přes krk.
- K horní části těla musí přiléhat plochou a pevně.
- Pánevní část bezpečnostního pásu musí probíhat přes pánev, nikdy ne přes břicho. Bezpečnostní pás musí přiléhat po celé ploše a pevně k pánvi. Popruh pásu případně trochu dotáhněte.
- U těhotných žen musí být pánevní část bezpečnostního pásu vedena co možná nejloubežji před pánví a „dosedat plošně“ kolem břicha. » obr. 13.
- Popruh připnutého pásu nepřetočte.
- Bezpečnostní pás po správném nastavení neodtahujte rukou od těla.
- Neved'te popruh pásu přes pevné nebo křehké předměty, např. brýle, propisovací tužky nebo klíče.
- Nikdy neměňte průběh pásu svorkami, přídržnými oky či podobnými prostředky.

i Poznámka

Osoby, které na základě svých tělesných dispozic nemohou dosáhnout optimálního průběhu pásu, by se měly informovat u některého servisního partnera o případných zvláštních úpravách, aby mohl bezpečnostní pás a airbag poskytovat optimální ochranný účinek. SEAT doporučuje návštěvu u servisního partnera SEAT.

Předepínače bezpečnostních pásů

Způsob funkce předepínače bezpečnostního pásu

Bezpečnostní pásy pro cestující na předních sedadlech a na zadních vnějších sedadlech jsou vybaveny předepínači¹⁾.

Předepínače bezpečnostních pásů se aktivují prostřednictvím senzorů pouze v případě vyšší závažnosti nárazů při čelních, bočních a zadních kolizích. Předepínače vyvinou tah proti směru uvolnění bezpečnostních pásů, takže pásy zůstanou napnuté a snižují tak pohyb cestujících.

Předepínače pásů spolupracují se systémem airbagů. Předepínač pásu se při převrhnutí neaktivuje, pokud nejsou aktivovány hlavové airbagy.

i Poznámka

- Při aktivaci předepínačů bezpečnostních pásů se uvolní kouř (jemný prach). To je běžné a není to projevem požáru ve vozidle.
- V případě likvidace vozidla nebo součástí systému předepínačů bezpečnostních pásů je nutné dodržovat příslušné bezpečnostní předpisy. Pracovníci servisních partnerů jsou s těmito předpisy seznámeni a jistě Vám rádi poskytnou potřebné informace.

Servis a likvidace předepínačů pásů

Předepínače jsou součástí bezpečnostních pásů sedadel Vašeho vozu. Při provádění prací na předepínačích nebo při jejich demontáži a montáži z důvodu jiných oprav, může dojít k poškození bezpečnostních pásů. To může mít za následek, že předepínače nebudou v případě nehody správně fungovat nebo nebudou fungovat vůbec.

K zachování maximální účinnosti předepínačů a zamezení úrazům z důvodu demontovaných »

¹⁾ V závislosti na verzi/zemi.

součástí systému, musí být dodržovány bezpečnostní předpisy, které znají pracovníci servisních partnerů.

⚠ POZOR

- Neodborná manipulace a svépomocné opravy zvyšují riziko vážných nebo smrtelných úrazů, následkem nečekaného spuštění předepínačů.
- Předepínač a bezpečnostní pás včetně navijecího zařízení nelze opravit.
- Jakékoliv práce na předepínači pásu a na bezpečnostních pásech nebo demontáž a montáž součástí systému za účelem jiných oprav, smí být prováděny výhradně servisními partnery.
- Funkčnost předepínačů je omezena pouze na jedno jejich použití. Pokud byly předepínače jednou aktivovány, musí být systém vyměněn za nový.

🌱 Životní prostředí

Moduly airbagů a předepínače pásu mohou obsahovat chloristan. Při likvidaci dodržujte zákonné předpisy.

Systém airbagů

Krátký úvod

Proč se musíte připoutat a zaujmout správnou polohu při sezení?

Pro dosažení maximálního účinku aktivovaného airbagu musí být příslušný cestující řádně připoután a zaujímat správnou polohu na sedadle.

Systém airbagů není náhradou za bezpečnostní pás, ale součástí celkové koncepce pasivní bezpečnosti vozidla. Maximálního ochranného účinku systému airbagů je dosaženo pouze v kombinaci se zapnutými pásy a správně nastavenými opěrkami hlavy. Proto je nutné bezpečnostní pásy používat nejen ze zákonem předepsané povinnosti, ale především z bezpečnostních důvodů » strana 16, Proč používat bezpečnostní pásy?.

Airbag se rozbílí během několika málo milisekund, takže pokud jste ve chvíli spuštění zaujali špatnou pozici při sezení, může to způsobit smrtelná zranění. Z tohoto důvodu je nezbytné, aby všichni cestující během jízdy zachovávali správnou polohu při sezení.

Při silném zabrzdění krátce před nehodou může být nepřipoutaný cestující vymrštěn do oblasti plnicích se airbagu. V tomto případě

jej airbag může i smrtelně zranit. To platí zejména pro děti.

Udržujte vždy co největší vzdálenost od čelního airbagu. Tím zajistíte, že se čelní airbagy budou moci v případě aktivace úplně rozvínout, a poskytnout tak maximální ochranu.

Nejdůležitější faktory pro spuštění airbagu jsou charakter nehody, úhel nárazu a rychlost vozidla.

Rozhodující pro spuštění airbagů je průběh zpomalení při nehodě, zaznamenaný řídicí jednotkou. Pokud zůstane naměřené zpomalení vozidla během kolize pod referenční hodnotou, zadanou v řídicí jednotce, pak ke spuštění čelních, bočních a/nebo hlavových airbagů nedojde. Uvědomte si, že ani znatelně silné poškození vozidla po nehodě nemusí znamenat, že musely být spuštěny jeho airbagy.

⚠ POZOR

- Nesprávné zapnutí pásů a každá nesprávná poloha na sedadle, mohou vést k vážným nebo smrtelným zraněním.
- Všichni nepřipoutaní cestující včetně dětí se mohou při spuštění airbagu vážně nebo smrtelně zranit. Děti do 12 let by se měly vždy přepravovat na zadních sedadlech. Nikdy nepřevázejte děti ve vozidle, pokud jsou nezajištěné nebo nejsou zajištěné správně podle své hmotnosti.

- V zájmu snížení rizika poranění plnicím se airbagem použijte vždy řádně připnutý bezpečnostní pás »» strana 16.

Popis systému airbagů

Systém airbagů poskytuje ve spolupráci s bezpečnostními pásy dodatečnou ochranu cestujícím ve vozidle.

Systém airbagů se skládá (v závislosti na výbavě vozidla) z následujících základních prvků:

- elektronická řídicí jednotka
- čelní airbagy řidiče a spolujezdce
- boční airbagy
- hlavové airbagy
- kontrolka  airbagu v panelu přístrojů »» strana 24
- klíčový spínač pro odpojení čelního airbagu spolujezdce
- kontrolka deaktivace/aktivace čelního airbagu spolujezdce.

Funkční připravenost systému airbagů je nepřetržitě elektronicky hlídána. Po zapnutí zapalování se na několik sekund rozsvítí kontrolka airbagů (vlastní diagnostika).

V systému se vyskytuje závada v případě, že kontrolka :

- při zapnutí zapalování nesvítí »» strana 24,
- po zapnutí zapalování během 4 sekund nezhasne,
- po zapnutí zapalování zhasne a znovu se rozsvítí,
- během jízdy se rozsvítí nebo rozblíká.

Systém airbagů se nespustí při:

- vypnutém zapalování,
- lehkých čelních nárazech,
- lehkých bočních nárazech,
- zadních nárazech,
- vozidlo se převrhá.

POZOR

• **Maximálního ochranného účinku bezpečnostních pásů a systému airbagů lze dosáhnout pouze při správné poloze při sezení »» strana 13.**

• **Při výskytu závady v systému airbagů musí být systém neprodleně prověřen servisním partnerem. V opačném případě vzniká nebezpečí, že se airbagy při nehodě rozvinou chybně nebo se nerozvinou vůbec.**

Aktivace airbagů

Airbag se naplní ve zlomku sekundy, a nabízí tak při nehodě doplňkový ochranný účinek. Během nafukování airbagů se může v kabině objevit kouř (jemný prach). To je běžné a není to projevem požáru ve vozidle.

Systém airbagů je provozuschopný pouze při zapnutém zapalování.

U některých specifických nehod se mohou spustit zároveň různé airbagy.

U lehkých čelních a bočních nárazů, nárazů zezadu, převrnutí nebo naklopení vozidla se airbagy **nespouštějí**.

Factory spuštění

Okolnosti, které způsobují aktivaci systému airbagů, nelze zevšeobecnit. Některé faktory hrají důležitou roli, jako např. povahu objektu, na který vozidlo narazí [měkké/tvrdé], úhel nárazu, rychlost vozidla atd.

Rozhodující pro spuštění airbagů je průběh zpomalení.

Řídicí jednotka analyzuje průběh kolize a spustí příslušný zádržný systém.

Zůstane-li zpomalení vozidla, ke kterému dojde během kolize a které je naměřeno, pod referenčními hodnotami zadanými v řídicí jednotce, airbagy se nespustí, ačkoli vozidlo může být v důsledku nehody silně zdeformováno.



Při prudkých čelních kolizích dochází ke spuštění následujících airbagů:

- Čelní airbag řidiče.
- Čelní airbag spolujezdce.

U silných bočních nárazů dochází ke spuštění následujících airbagů:

- Boční airbag vpředu na straně nehody.
- Hlavový airbag na straně nehody.

V případě nějaké nehody se spuštěním airbagu:

- svítí vnitřní osvětlení (pokud je spínač vnitřního osvětlení interiéru v poloze pro dveřní kontakt),
- zapnou se výstražná světla;
- odemknou se všechny dveře;
- přeruší se přísun paliva do motoru.
- uskuteční se tísňové volání* » » strana 39.

Funkce airbagů

Kontrolky systému airbagů



Svítlí v panelu přístrojů

Závada systému airbagů a předepínačů bezpečnostních pásů.
Vyhleďteje servisního partnera a okamžitě nechte systém zkontrolovat.

OFF



Svítlí v panelu přístrojů

Závada systému airbagů.
Vyhleďteje servisního partnera a okamžitě nechte systém zkontrolovat.

Odpojený čelní airbag spolujezdce.
Prověřte, zda musí airbag zůstat odpojený.



ON







Svítlí v panelu přístrojů

Aktivní airbag spolujezdce.
Kontrolka automaticky zhasne 60 sekund po zapnutí zapalování.

Při zapnutí zapalování se kvůli kontrole funkčnosti krátce rozsvítí některé výstražné a kontrolní svítlny. Po několika sekundách zhasnou.

Zůstane-li kontrolka systému airbagů a předepínačů pásů  zapnuta nebo bliká-li, upozorňuje to na závadu v systému airbagů a předepínačů pásů » » . Vyhleďteje servisního partnera a nechte neprodleně systém zkontrolovat.

Pokud je airbag spolujezdce deaktivován, zůstane výstražné světlo

PASSENGER AIR BAG OFF  ve střední části přístrojové desky zapnuto, aby připomínalo deaktivovaný airbag. Když při odpojení čelním airbagu spolujezdce kontrolka **nesvítí trvale** nebo svítí společně s kontrolkou  v panelu přístrojů, existuje v systému airbagů nějaká závada » » . Pokud kontrolka bliká, existuje systémová závada v deaktivaci airbagu » » .

Vyhleďteje servisního partnera a nechte neprodleně systém zkontrolovat.

POZOR

Při nějaké závadě v systému airbagů a předepínačů pásů se nemožou tyto systémy bez problémů nebo vůbec ne spustit nebo se mohou spustit neočekávaně.

- Cestujícím hrozí nebezpečí těžkého nebo smrtelného zranění. Systém nechte neprodleně zkontrolovat u některého servisního partnera.
- Nemontujte dětskou sedačku na sedadlo spolujezdce nebo neodstraňujte stávající dětskou sedačku! Čelní airbag spolujezdce by se i přes závadu mohl při nehodě spustit.

UPOZORNĚNÍ

Abyste předešlo poškození vozidla nebo poraněním cestujících, věnujte vždy pozornost rozsvíceným kontrolkám a příslušným textovým informacím a pokynům.

Čelní airbagy

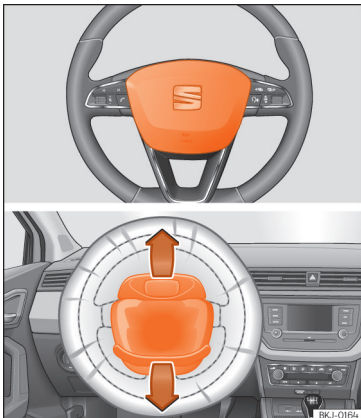

Obr. 14 Montážní místo airbagu řidiče: ve volantu.

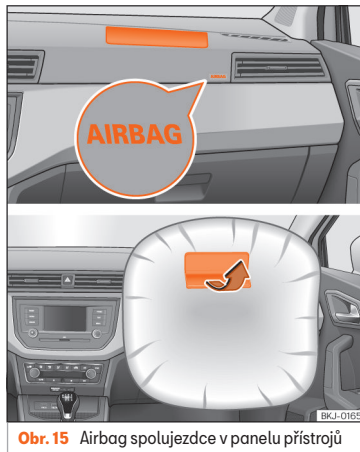

Obr. 15 Airbag spolujezdce v panelu přístrojů

Čelní airbag řidiče se nachází ve volantu
 »» obr. 14 a airbag spolujezdce v přístrojové desce. »» obr. 15. Montážní místo je označené nápisem „AIRBAG“.

Kryty airbagů se otevřou a zůstanou při spuštění airbagu řidiče a spolujezdce upevněné na volantu, resp. na přístrojové desce
 »» obr. 14 »» obr. 15.

System čelních airbagů představuje v kombinaci s bezpečnostními pásy dodatečnou ochranu hlavy a hrudníku řidiče a spolujezdce při vážnějším čelním nárazu »» ⚠.

Jejich zvláštní konstrukce umožňuje při přitlačení cestujícího na vak kontrolované vypouštění plynu. Hlava a hrudník tak zůstávají prostřednictvím airbagu chráněné. Po nehodě se v důsledku toho vak vypustí tak, že se znovu obnoví výhled směrem dopředu.

⚠ POZOR

- Mezi cestujícími na předních sedadlech a účinnou oblastí airbagů nesmějí být žádné další osoby, zvířata nebo předměty.
- Airbagy Vás při nehodě ochrání pouze jednou a musí být po spuštění vyměněny.
- Na moduly airbagu nesmí být také připevněny žádné předměty jako např. držák nápojů nebo držák telefonu.

Připojení a odpojení čelního airbagu spolujezdce*



Obr. 16 Klíčem ovládaný spínač pro připojení a odpojení airbagu spolujezdce.





Obr. 17 Uprostřed přístrojové desky; kontrolka odpojení airbagu spolujezdce.

Airbag spolujezdce odpojte, když na sedadle spolujezdce ve výjimečných případech použijete dětskou sedačku, ve které sedí dítě zády ke směru jízdy.

SEAT doporučuje montovat dětskou sedačku pouze na zadním sedadle, aby mohl zůstat airbag spolujezdce připojený.

Při **odpojení** airbagu spolujezdce je odpojený pouze čelní airbag na straně spolujezdce. Všechny ostatní airbagy ve vozidle jsou nadále funkční.

Odpojení a připojení čelního airbagu spolujezdce

- Vypněte zapalování.
- Otevřete dveře na straně spolujezdce.
- Zasuňte břit klíče pro odpojení airbagu spolujezdce určeného výřezu »» **obr. 16**. Klíč by měl být zaveden až do přibližně 3/4 své délky až na doraz.
- Otočte opatrně klíčem do polohy **OFF** (deaktivace) nebo **ON** (aktivace). V případě potíží se ujistěte, že klíč byl zasunut až na doraz.
- Zavřete dveře spolujezdce.
- Po odpojení airbagu zkontrolujte, že při zapnutém zapalování svítí kontrolka **OFF** ; v nápisu **PASSENGER AIR BAG** ve střední části přístrojové desky. »» **obr. 17**.
- Po opětovném zapnutí zapalování zkontrolujte, že při zapnutém zapalování kontrolka **OFF**  nesvítí a kontrolka **ON**  svítí po dobu 60 sekund a potom zhasne.

⚠ POZOR

- Za odpojení nebo připojení airbagu zodpovídá řidič.
- Airbag odpojujte pouze při vypnutém zapalování! Jinak to může mít za následek závadu odpojovacího systému airbagu.
- Klíč by neměl v žádném případě zůstat ve spínači deaktivace airbagu, protože by se tak poškodil nebo by se mohl za jízdy nedopatřením zapnout či vypnout airbag.
- Odpojené airbagy by se měly co možná nejdříve opět připojit, aby mohly opět plnit svoji ochrannou funkci.

Boční airbagy*

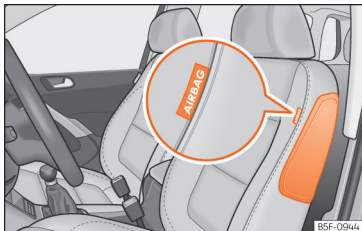

Obr. 18 Boční airbag v sedadle řidiče

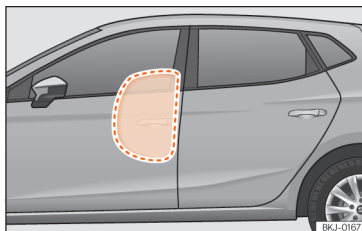

Obr. 19 Kompletně nafouknutý boční airbag na levé straně vozidla.

Boční airbagy se nacházejí v čalounění opěradla sedadla řidiče » **obr. 18** a spolujezdce. Montážní místa jsou označena nápisem „AIR-BAG“ v horní oblasti opěradel.

Systém bočních airbagů představuje v kombinaci s bezpečnostními pásy dodatečnou

ochranu horní části těla řidiče a spolujezdce při silném bočním nárazu » **△**.

V případě boční kolize snižují boční airbagy riziko poranění tělesných partií, obrácených k nárazu. Kromě běžné ochrany bezpečnostních pásů jsou cestující zadrženi rovněž při bočním nárazu; takto vyvinou tyto airbagy svůj největší ochranný účinek.

△ POZOR

- Pokud cestující nemají zapnutý bezpečnostní pás, při jízdě se předklání nebo na sedadle zaujímají špatnou polohu, vystavují se během nehody vyššímu riziku poranění od plnicího se bočního airbagu.
- Při jízdě byste vždy měli udržovat polohu danou správně zapnutým bezpečnostním pásem, aby byl ochranný účinek bočního airbagu plně využit.
- Při bočním nárazu se boční airbagy nespustí pokud snímače správně nezměří nárůst tlaku na vnitřní straně dveří, a to díky úniku vzduchu otvory v panelu obložení dveří.
- Nikdy nejezděte s vymontovanými nebo nesprávně namontovanými panely obložení dveří.
- Nikdy nejezděte s demontovanými mřížkami reproduktorů v obložení předních dveří, aniž by byly otvory po reproduktorech správně uzavřeny.
- Pokud jsou panely obložení dveří vybaveny reproduktory či jiným příslušenstvím, za-

jistěte že jsou všechny otvory uzavřeny nebo náležitě zakryty.

- V prostoru mezi cestujícími na předních sedadlech a oblastí působení airbagu nesmí být žádné osoby, zvířata ani předměty. U vozidel s bočními airbagy, aby nedocházelo k ovlivňování jejich funkce, nesmí být na dveře připevňovány žádné doplňky, jako např. držák nápojů.
- Na odkládacích háčcích smí být zavěšeny pouze lehké kusy oblečení. V kapsách nesmí být ponechány žádné těžké předměty nebo předměty s ostrými hranami.
- Boční strany opěradel nesmí být vystaveny nadměrnému tlaku nebo prudkým nárazům (např. úder nebo kopnutí), mohlo by dojít k poškození systému. Boční airbagy by pak nebyly funkční!
- V žádném případě nesmí být sedadlo řidiče a spolujezdce opatřeno potahem, který není schválen pro použití ve Vašem vozidle. Boční airbag je umístěn v opěradle sedadla a jakýkoliv neschválený potah sedadla může vážně narušit ochranný efekt airbagu, jelikož se airbag nemůže rozvinout z opěradla.
- Poškození originálních potahů nebo švů v místě modulu bočního airbagu nechte neprodleně opravit u některého servisního partnera.
- Airbagy Vás při nehodě ochrání pouze jednou a musí být po spuštění vyměněny. »

- Všechny práce na airbagu a také i demontáž a montáž součástí systému z důvodu jiných oprav (např. demontáž a montáž předních sedadel) smí provádět pouze servisní partner. V opačném případě může dojít k závadě systému.

Hlavové airbagy*

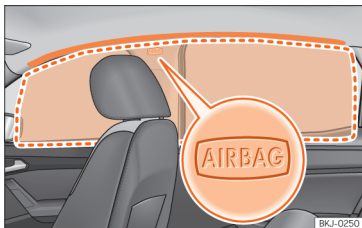

Obr. 20 Montážní místo oblast rozprostření hlavového airbagu.

Hlavové airbagy se nacházejí na obou stranách vnitřního prostoru nad dveřmi »» **obr. 20** a jsou označené nápisy „AIRBAG“.

Systém hlavových airbagů představuje v kombinaci s bezpečnostními pásy dodatečnou ochranu hlavy a horní části těla cestujících při bočních kolizích s vyšší závažností nehody »» **△**.

Aktivovaným hlavovým airbagem je pokrývána červeně orámovaná oblast (oblast rozpro-

stření). »» **obr. 20**. Proto se v těchto oblastech nesmějí nikdy odkládat nebo upevňovat nějaké předměty »» **△**.

Při některých bočních kolizích se spustí hlavový airbag na straně nárazu vozidla.

Při bočních nárazech snižují hlavové airbagy nebezpečí úrazu částí těla cestujících na předních a vnějších zadních sedadlech ze strany nárazu.

△ POZOR

- Při jízdě byste vždy měli udržovat polohu danou správně zapnutým bezpečnostním pásem, aby byl ochranný účinek hlavového airbagu plně využit.
- Z bezpečnostních důvodů je nutné u vozidel s oddělovací stěnou deaktivovat hlavový airbag. Pro deaktivaci se obraťte na Vašeho servisního partnera.
- V prostoru mezi cestujícími a účinným dosahem airbagu nesmí být žádné osoby, zvířata ani předměty, aby se hlavové airbagy mohly bez překážek rozvinout a plnit tak maximální ochrannou funkci. Z tohoto důvodu nesmí být na bočních sklech upevněny sluneční rolety, které nejsou výhradně schváleny pro použití ve Vašem vozidle.
- Na odkládacích háčcích smí být zavěšeny pouze lehké kusy oblečení. V kapsách nesmí být ponechány žádné těžké předměty nebo předměty s ostrými hranami. Pro zavěšení oblečení nepoužívejte ramínka na šaty.

- Airbagy Vás při nehodě ochrání pouze jednou a musí být po spuštění vyměněny.
- Všechny práce na hlavovém airbagu a také i demontáž a montáž součástí systému z důvodu jiných oprav (např. demontáž panelového stropu) musí provádět pouze servisní partneri. V opačném případě může dojít k závadě systému.
- Boční a hlavové airbagy jsou ovládané pomocí snímačů, které jsou uvnitř předních dveří. Abyste nepoškodili správnou funkci bočních a hlavových airbagů, nelze provádět změny ani na dveřích ani na jejich obložení (např. dodatečnou montáží reproduktorů). Poškození předních dveří může poškodit správnou funkci systému airbagů. Veškeré práce prováděné na předních dveřích přenechte servisnímu partnerovi.

Bezpečná přeprava dětí

Bezpečnost dětí

Úvod

Z bezpečnostních důvodů a na základě statistik o nehodách by děti do 12 let měly vždy sedět na zadním sedadle. Podle jejich věku, výšky a hmotnosti musí být chráněny buď odpovídajícím dětským zádržným systémem, nebo běžnými bezpečnostními pásy. Z bezpečnostních důvodů by se měla dětská sedačka montovat doprostřed zadní sedadlové lavice nebo za sedadlo spolujezdce.

Také děti podléhají v případě nehody fyzikálními zákonům »» strana 18. Oproti dospělým však není svalový a kosterní systém dětí ještě plně vyvinutý. Děti jsou proto vystaveny většímu riziku poranění.

Ke snížení tohoto rizika je nutné děti přepravovat pouze ve speciálních dětských sedačkách!

Doporučujeme Vám používat dětské zádržné systémy z nabídky originálního příslušenství SEAT. Pod názvem „Peke“ jsou zde nabízeny zádržné systémy pro všechny věkové skupiny dětí (ne všech zemích).

Tyto speciálně navržené a schválené systémy splňují normu ECE-R 44.

SEAT doporučuje upevnit dětské sedačky uvedené na webové stránce následujícími způsoby:

- Dětské sedačky instalované obráceně proti směru jízdy (kategorie 0+): ISOFIX a podstavec (Peke GO Plus + ISOFIX Base (RWF)).
- Dětské sedačky instalované po směru jízdy (kategorie 1): ISOFIX a Top Tether (Peke G1 ISOFIX DUO Plus).
- Dětské sedačky instalované po směru jízdy pro kategorii 2: Bezpečnostní pás a ISOFIX (RÖMER KIDFIX XP®).
- Dětské sedačky instalované po směru jízdy pro kategorii 3: s bezpečnostním pásem (TAKATA MAXI PLUS®).

Při instalaci a používání zádržného systému věnujte pozornost platným předpisům a pokynům výrobce systému. Seznamte se v této souvislosti s informacemi »» strana 30.

Doporučujeme vložit návod k obsluze od výrobce dětské sedačky do palubní literatury a vždy jej mít po ruce.

Rozdělení dětských sedaček do kategorií

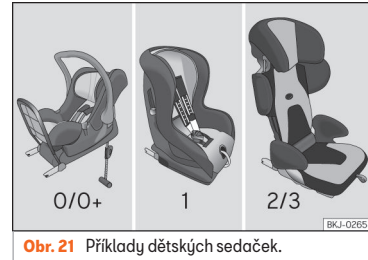

Ob. 21 Příkladů dětských sedaček.

Používány mohou být pouze oficiálně schválené a věku a hmotnosti dítěte odpovídající dětské sedačky.

Pro tyto sedačky platí norma ECE-R44 nebo ECE-R129. ECE-R znamená: Economic Commission for Europe Regelung (předpis Evropské hospodářské komise).

Dětské sedačky podle hmotnostních kategorií

Dětské sedačky jsou rozděleny do pěti kategorií: »»

Věková kategorie	Hmotnost dítěte
Kategorie 0	do 10 kg
Kategorie 0+	do 13 kg
Kategorie 1	od 9 do 18 kg
Kategorie 2	od 15 do 25 kg
Kategorie 3	od 22 do 36 kg

Dětské sedačky, testované podle normy ECE-R44 nebo ECE-R129, mají na sedačce pevně umístěnou značku testu ECE-R44 nebo ECE-R129 (velké E v kroužku a pod ním číslo testu).

Při instalaci a používání zádržného systému věnujte pozornost platným předpisům a pokynům výrobce systému.

Doporučujeme vložit návod k obsluze od výrobce dětské sedačky do palubní literatury a vždy jej mít po ruce.

SEAT doporučuje používat dětské sedačky z **katalogu Originálního příslušenství SEAT**. Tyto sedačky byly vyvinuté a vyzkoušené pro použití ve vozidlech SEAT. Vhodná sedačka pro Váš model a požadovanou věkovou kategorii je k dostání u servisních partnerů SEAT.

Dětské sedačky podle homologačních kategorií

Dětské sedačky mohou mít k dispozici homologační kategorii univerzální, omezeně univerzální, specifická pro dané vozidlo (všechny podle normy ECE-R44) nebo i-Size (podle normy ECE-R129).

- **Univerzální:** Dětské sedačky s homologací univerzální lze montovat do všech vozidel. Není potřeba zohledňovat seznam modelů. V případě univerzální homologace pro ISOFIX je dětská sedačka navíc vybavena horním upevňovacím pásem (Top Tether).
- **Omezeně univerzální:** Dětské sedačky s homologací omezeně univerzální musí splňovat požadavky univerzální homologace a disponovat navíc testovanými bezpečnostními zařízeními pro upevnění dětské sedačky. Dětské sedačky s homologací omezeně univerzální obsahují seznam vozidel, do kterých se smějí montovat.
- **Specifické pro vozidlo:** Specifická homologace vozidla vyžaduje zvláštní dynamickou kontrolu pro každé vozidlo. Dětské sedačky se specifickou homologací pro dané vozidlo obsahují rovněž seznam modelů vozidel, do kterých se smějí montovat.
- **i-Size:** Dětské sedačky s homologací i-Size musejí s ohledem na montáž a bezpečnosti splňovat požadavky normy ECE-R129. Výrobci dětských sedaček mohou uvádět, které se-

dačky disponují homologací i-Size pro toto vozidlo.

Montáž dětských sedaček a manipulace s nimi



Ob. 22 Nálepka pro airbag: na sluneční cloně na straně spolujezdce



Ob. 23 Nálepka pro airbag: v zadní části rámu dveří spolujezdce

Pokyny k montáži dětské sedačky

Při montáži dětské sedačky dodržujte dále uvedené obecné pokyny, které platí pro všechny dětské sedačky nezávisle na jejich systému upevnění.

- Přečtěte a dodržujte návod k obsluze od výrobce dětské sedačky.
- Dětskou sedačku montujte přednostně na zadní sedadlo za spolujezdcem, aby dítě mohlo vystupovat na straně chodníku.
- Výšku bezpečnostního pásu nastavte tak, aby byla přirozeným způsobem a bez záhybů vhodná pro dětskou sedačku. U dětských sedaček namontovaných proti směru jízdy by se měla použít nejspodnější poloha nastavení výšky pásu.
- Pro řádné používání dětské sedačky namontované proti směru jízdy na zadních sedadlech musí být opěradla předních sedadel nastavena tak, aby se nedostala do kontaktu s dětskou sedačkou. U upevňovacích systémů s dětskou sedačkou ve směru jízdy je potřeba opěradlo předního sedadla nastavit tak, aby zůstal dostatečně velký volný prostor pro nohy dítěte.
- V případě používání dětské sedačky typu omezeně univerzální, která se upevňuje ve vo-

zidle pomocí bezpečnostního pásu a podpěry, se nesmí montovat na zadním prostředním sedadle, protože vzdálenost od podlahy je menší než u ostatních sedadel, takže kvůli opěře dětské sedačky není dostatečně stabilizována.

- Pro upevnění dětské sedačky na sedadlo spolujezce je nutné toto sedadlo posunout co možná nejvíce směrem dozadu a uvést do nejvyšší polohy. Opěradlo sedadla nastavte do vzpřímené polohy¹⁾.

Důležité pokyny pro čelní airbag spolujezce

Na sluneční cloně a/nebo na zadní části rámu dveří na straně spolujezce je umístěna nálepka s důležitou informací k airbagu spolujezce. » obr. 22.

Dodržujte bezpečnostní pokyny v následující kapitolech:

- Bezpečnostní odstup od airbagu spolujezce » strana 22.
- Předměty mezi spolujezdcem a airbagem spolujezce » **▲** v čelní airbagu na straně 25.

Funkční čelní airbag u spolujezce představuje pro dítě sedící zády ke směru jízdy velké

nebezpečí, protože nárazová energie airbagu vůči dětské sedačce může způsobit životu nebezpečná nebo smrtelná poranění. Děti do 12 let by se měly vždy přepravovat na zadních sedadlech.

Z tohoto důvodu doporučujeme přepravovat děti vždy na zadním sedadle. Je to nejbezpečnější místo ve vozidle. Alternativně lze airbag spolujezce deaktivovat klíčovým spínačem » strana 26. Pro přepravu dětí použijte vždy vhodnou dětskou sedačku, vyhovující výšce a věku dítěte » strana 29.

▲ POZOR

- Při montáži dětské sedačky na sedadlo spolujezce se v případě nehody zvyšuje pro dítě riziko vážného nebo dokonce smrtelného úrazu.
- Aktivovaný airbag spolujezce může takto dozadu otočenou dětskou sedačku zasáhnout a vymrštít ji plnou silou proti dveřím, střeše nebo opěradlu.
- Nikdy neupevňujte dětskou sedačku na sedadlo spolujezce, pokud dítě sedí zády ke směru jízdy a airbag spolujezce je funkční - ohrožení života! Kdyby to ale bylo nezbytné, odpojte čelní airbag spolujezce » strana 26. Pokud sedadlo spolujezce má výškové nastavení, pak sedadlo

¹⁾ Musí být dodržena příslušná legislativa dané země a zároveň předpisy výrobce pro manipulaci a montáž dětských sedaček.

nastavte co nejvíce dozadu a co do nejvyšší polohy. Pokud máte pevně namontované sedadlo, neinstalujte na tomto místě žádný dětský zádržný systém.

- U modelových provedení bez klíčového spínače je nutné k deaktivaci airbagu vyhledat odborný servis. Nezapomeňte znovu zapojit airbag, pokud by se chtěl na sedadlo spolujezdce posadit dospělý člověk.
- Nikdy dětem nedovoďte se za jízdy odpoutat a během jízdy stát nebo klečat. V případě nehody dojde k jejich vymrštění a mohou utrpět vážná poranění a ohrozit i ostatní cestující.
- Nikdy nenechávejte dítě sedět v dětské sedačce nebo ve vozidle samotné.
- Děti menší než 150 cm nesmějí být připoutané bez dětské sedačky normálními bezpečnostními pásy, protože při náhlém brzdění nebo nehodě může dojít k poranění v oblasti břicha a krku.
- Pokud se montuje dětská sedačka na zadních sedadlech, doporučuje se aktivovat dětskou pojistku dveří »» strana 111.

Upevňovací systémy

Podle země se používají různé upevňovací systémy pro bezpečnou montáž dětských sedaček.

Přehled upevňovacích systémů

• **ISOFIX:** ISOFIX je standardizovaný upevňovací systém, který umožňuje rychlé a bezpečné upevnění dětských sedaček ve vozidle. Upevnění ISOFIX vytváří pevné spojení mezi dětskou sedačkou a karoserií.

Dětská sedačka disponuje dvěma pevnými upevňovacími třmeny, nazývanými také rastrová ramena. Tato rastrová ramena zapadnou do rastrových třmenů ISOFIX, která se nacházejí mezi lavicí zadních sedadel a opěradlem zadních sedadel (u bočních sedadel). Upevnění ISOFIX se používá hlavně v Evropě »» strana 33. Příp. je upevnění ISOFIX zapotřebí doplnit horním upevňovacím pásem (Top Tether) nebo podpěrou.

• **Třibodový automatický bezpečnostní pás.** Dětská sedačka by se měla podle možnosti vždy upevnit pomocí upevňovacího systému ISOFIX místo třibodového automatického bezpečnostního pásu »» strana 36.

Dodatečná upevnění:

• **Top Tether:** Horní upevňovací pás je veden přes opěradlo zadního sedadla a zafixován háčkem na upevňovacím bodu. Upevňovací body se nacházejí na zadní straně opěradla zadního sedadla v zavazadlovém prostoru

»» strana 35. Upevňovací oka pásu Top Tether jsou opatřena symbolem ukotvení.

• **Podpěra:** Některé dětské sedačky se podpírají podpěrou na podlaze vozidla. Podpěra zamezuje přepadnutí dětské sedačky při nárazu dopředu. Dětské sedačky vybavené podpěrou se používají výhradně na sedadle spolujezdce nebo na bočních sedadlech vzadu »» ⚠. Pro montáž tohoto typu dětských sedaček si prosím navíc prohlédněte seznam vozidel homologovaných pro tuto montáž, který najdete v návodu pro dětský zádržný systém.

Doporučené upevňovací systémy pro dětské sedačky

SEAT doporučuje upevnit dětské sedačky následujícím způsobem:

- **Dětské skořepiny nebo sedačky instalované obráceně ke směru jízdy:** ISOFIX a podpěra nebo i-Size.
- **Dětské sedačky instalované po směru jízdy:** ISOFIX a Top Tether.

⚠ POZOR

Neodborná manipulace s podpěrou může vést k těžkým nebo smrtelným úrazům.

- Zjistěte, aby byla podpěra správně a bezpečně instalovaná.

Upevnění dětské sedačky pomocí systémů ISOFIX/i-Size a Top Tether*

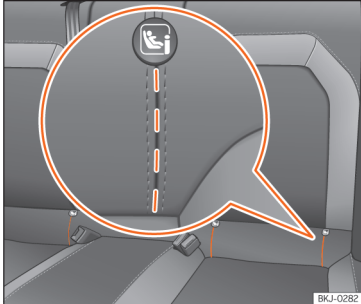

Obr. 24 Zadní sedadlo: vytvořené výřezy pro přístup k přídržným okům pro ISOFIX/i-Size

Dětské sedačky lze pomocí systémů „ISOFIX“ a Top Tether* rychle, jednoduše a bezpečně upevnit na vnějších zadních sedadlech.

Na každém ze dvou vnějších zadních sedadel se nacházejí dvě přídržná oka pro „ISOFIX“.

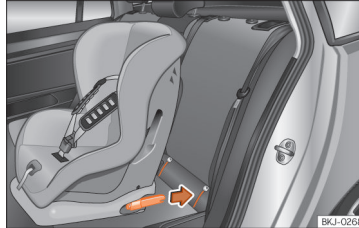

Obr. 25 Zadní sedadla: montáž dětské sedačky pomocí systému ISOFIX.

U určitých vozidel jsou přídržná oka upevněná na rámu sedadla, u jiných na nákladové podlaze vozidla. Přídržná oka pro „ISOFIX“ se nacházejí mezi opěradly a lavicí zadních sedadel. » **obr. 24**. Přídržná oka pro Top Tether*

se nacházejí v zadní oblasti opěradel zadních sedadel (za opěradly zadních sedadel nebo v zavazadlovém prostoru) » **strana 35**.

Ke kompatibilitě systémů „ISOFIX“ ve vozidle viz následující tabulka.

Věková kategorie	Začlenění podle velikosti těla	Sedadlo spolujezdce	Místa k sezení na zadní sedadlové lavici	Prostřední místo k sezení na zadní sedadlové lavici
Kategorie 0: do 10 kg	E	X	IL-SU	X
Kategorie 0+: do 13 kg	E	X	IL-SU	X
	D	X		X
	C	X		X

»

Bezpečnost

Věková kategorie	Začlenění podle velikosti těla	Sedadlo spolujezdce	Místa k sezení na zadní sedadlové lavici	Prostřední místo k sezení na zadní sedadlové lavici
Kategorie 1: od 9 do 18 kg	D	X	IL-SU, IUF	X
	C	X		X
	B	X		X
	BI	X		X
	A	X		X
Kategorie 2: od 15 do 25 kg	-	X	IL-SU	X
Kategorie 3: od 22 do 36 kg	-	X	IL-SU	X
Dětský zádržný systém i-Size	-	X	i-U	X

Rozdělení podle velikosti těla: Údaj začlenění podle velikosti těla odpovídá přípustné hmotnosti těla pro dětskou sedačku. U dětských sedaček s homologací "univerzální" nebo "polouniverzální" začlenění podle velikosti těla uvedené na homologačním štítku ECE. Údaj začlenění podle velikosti těla je uveden na příslušné dětské sedačce.

X: Místo k sezení ve vozidle není pro upevnění dětské sedačky této skupiny vhodné.

IL-SU: Vhodné místo k sezení ve vozidle pro montáž dětské sedačky ISOFIX s homologací "polouniverzální". Mělo by se přihlídnout k seznamu vozidel, poskytnutém výrobcem dětské sedačky.

IUF: Vhodné místo k sezení ve vozidle pro montáž dětské sedačky ISOFIX s homologací "univerzální".

i-U: Vhodné sedadlo k sezení ve vozidle pro montáž po nebo proti směru jízdy umístění dětské sedačky i-Size s homologací "univerzální".

i-UF: Vhodné místo k sezení ve vozidle pro montáž po směru jízdy umístění dětské sedačky i-Size s homologací "univerzální".

Upevnění dětské sedačky pomocí systému „ISOFIX/i-Size“

Bezpodmínečně dodržujte návod k obsluze od výrobce sedačky.

- Otevřete předem rukou vytvořený prostor za označeními výřezy, abyste se dostali k přídržným okům »» obr. 24.

- Nasuňte dětskou sedačku na přídržná oka „ISOFIX/iSize“ tak, aby dětská sedačka slyšitelně zaklapla. »» obr. 25. Má-li dětská sedačka k dispozici upevnění Top Tether*, upevněte ji na příslušném oku »» strana 35. Říďte se údaji výrobce.
- Pro kontrolu správného upevnění proveďte na obou stranách dětské sedačky zkoušku vytažením.

Dětské sedačky s upevňovacími systémy „ISOFIX“ a Top Tether* jsou dostupné u servisních partnerů SEAT.

POZOR

Přídržná oka byla navržena výhradně pro sedačky se systémy „ISOFIX“ a Top Tether*.

- K přídržným okům nikdy neupevňujte jiné dětské sedačky bez systémů „ISOFIX“ nebo Top Tether* ani pásy nebo jiné předměty, jinak existuje nebezpečí smrtelných poranění.
- Dbejte na to, aby byly dětské sedačky správně upevněny v přídržných okách pro „ISOFIX“ a Top Tether*.

Upevňovací pásy Top Tether*

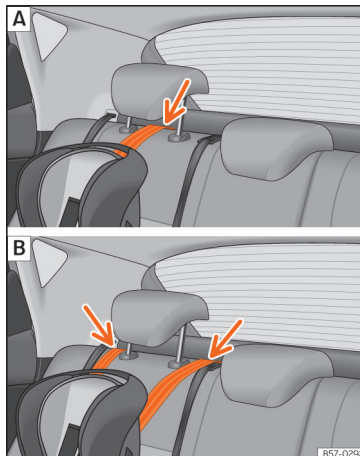

Obr. 26 Zadní sedadla: Nastavení a montáž vždy podle pásu Top Tether.

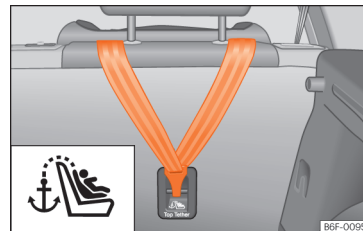

Obr. 27 Zadní strana zadní sedadlové lavice: Přídržná oka pro pás Top Tether.

Dětské sedačky se systémem Top Tether jsou vybaveny pásem pro upevnění sedačky ke kotvicímu bodu vozidla, který je v zadní části opěradla zadního sedadla, a nabízejí lepší oporu.

Účel tohoto pásu spočívá v redukování pohybu dětské sedačky dopředu v případě nárazu a také ve snížení nebezpečí poranění hlavy v důsledku nárazu s interiérem vozidla.

Použití systému Top Tether u dětských sedaček montovaných proti směru jízdy

V současné době existuje velmi málo dětských sedaček, které jsou montovány proti směru jízdy a používají systém Top Tether. Abyste se seznámili se správným upevněním pásu Top Tether, přečtěte si a řiďte se prosím pokyny výrobce dětských sedaček. »

Bezpečnost

Upevnění přídržného pásu

- Rozprostřete přídržný pás Top Tether dětské sedačky podle pokynů výrobce sedačky.
- Pás podvlékněte pod hlavovou opěrkou zadního sedadla » » obr. 26 (v závislosti na pokynech pro použití dětské sedačky popřípadě opěrku hlavy nadzvedněte nebo odstraňte).
- Protáhněte upevňovací pás a řádně jej upevněte na ukotvení na zadní straně opěradla. » » obr. 27.

- Utáhněte přídržný pás dle pokynů výrobce.

Uvolnění upevňovacího pásu

- Uvolněte upevňovací pás dle pokynů výrobce.
- Zatlačte na zámek a sejměte přídržný pás z kotvicího bodu.

POZOR

Neodborná montáž dětských sedaček zvyšuje riziko poranění při nehodách.

- Neupevňujte nikdy upevňovací pás k upevňovacím okům v zavazadlovém prostoru.

- Ani ke spodním úchytům (ISOFIX) ani k horním úchytům (Top Tether) nesmí být upevňována, resp. zajišťována jednotlivá zavazadla nebo jiné předměty.

Upevnění dětské sedačky pomocí bezpečnostního pásu

Chcete-li ve svém vozidle upevnit dětskou sedačku homologační kategorie univerzální (U), musíte zkontrolovat, zda je sedačka pro toto

vozidlo schválena. Potřebné informace najdete na oranžově zbarveném homologačním

štítku dětské sedačky. V následující tabulce najdete různé možné způsoby upevnění.

Bezpečná přeprava dětí

Věková kategorie	Hmotnost dítěte	Sedadlo spolujezdce		Místa k sezení na zadní sedadlové lavici
		připojený airbag spolujezdce	odpojený airbag spolujezdce	
Kategorie 0	do 10 kg	X	U	U
Kategorie 0+	do 13 kg	X	U	U
Kategorie 1	proti směru jízdy	od 9 do 18 kg	X	U
	ve směru jízdy	od 9 do 18 kg	U	X
Kategorie 2	od 15 do 25 kg	U	X	U
Kategorie 3	od 22 do 36 kg	U	X	U

U: univerzální.

X: Místo k sezení ve vozidle není pro upevnění dětské sedačky této skupiny vhodné.

Upevnění dětské sedačky pomocí bezpečnostního pásu

- Výšku bezpečnostního pásu nastavte tak, aby byla přirozeným způsobem a bez záhybů vhodná pro dětskou sedačku. U dětských sedaček namontovaných proti směru jízdy by se měla použít nejspodnější poloha nastavení výšky pásu.
- Přiložte bezpečnostní pás a provlékněte jej podle pokynů výrobce dětské sedačky dětskou sedačkou.
- Zajistěte, aby se bezpečnostní pás nezkroutil.
- Zasuňte jazýček zámku do příslušného zámku pásu u sedadla tak, aby slyšitelně zaklapl.

POZOR

Děti musí být ve vozidle zajištěny vhodným dětským zádržným systémem, odpovídajícím jejich věku, vzrůstu a tělesné hmotnosti.

- Seznamte se v každém případě s informacemi a pokyny pro použití dětských sedaček »»» strana 30.

Montáž dětské sedačky na prostředním místě k sezení na zadní sedadlové lavici pomocí bezpečnostního pásu

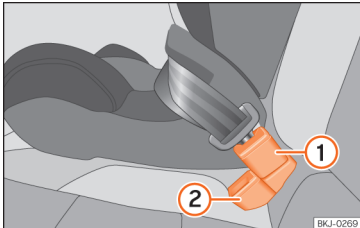

Obr. 28 Poloha zámků pásů na zadní sedadlové lavici

- ① zámek pásu pro prostřední místo k sezení
- ② zámek pásu pro vnější místo k sezení

Dětské sedačky by se měly vždy montovat uprostřed místa k sezení ve vozidle. Aby to bylo na prostředním místě k sezení na zadním sedadle možné, dodržujte následující pokyny:

- zámek pásu pro prostřední místo k sezení » **obr. 28 ①** umístěte za zámek pásu pro vnější místo k sezení » **obr. 28 ②**.
- Zasuňte jazýček zámků bezpečnostního pásu pro prostřední místo k sezení do zámků pásu pro prostřední místo k sezení » **obr. 28 ①** tak, aby slyšitelně zaklapl.

- Aby byly pásy správně přiložené, nesmějí být zámků pásů překroucené » **obr. 28**.

Nouzové situace

Svépomoc

Informační volání, volání v případě závady a servis tísňového volání*

Způsob funkce

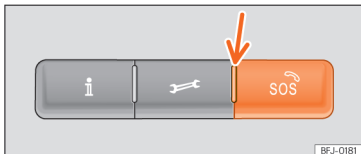

Obr. 29 Ve stropní konzole: spínač hovorových služeb

Vždy podle vybavení se na stropní konzole nachází spínač.

Stisknutím tlačítek **i**, **🔧** a **SOS** » **obr. 29** lze vyvolat následující hovorové služby:

- Informační volání
- Volání v případě závady
- Servis tísňového volání

Z výroby zabudovaná řídicí jednotka vytvoří potřebné spojení.

Při aktivování hlasové služby se vytvoří spojení s volaným účastníkem.

Kontrolka

Spínač má k dispozici kontrolku » **obr. 29** (šipka). Ta slouží k signalizaci následujících stavů:

- **Vypnuto:** servis eCall není k dispozici.
- **Blikání červeně po dobu přibližně 20 sekund po zapnutí zapalování:** servis eCall je deaktivovaný.
- **Svítil červeně:** závada systému. Servis eCall je k dispozici pouze omezeně. SEAT doporučuje vyhledat servisního partnera.
- **Svítil zeleně:** servis eCall je k dispozici. Systém bezvadně pracuje.
- **Bliká zeleně:** hovorové spojení je aktivní.

i Informační volání¹⁾

Pomocí informačního volání se uskuteční hovor se servisními službami společnosti SEAT S.A.

🔧 Volání v případě závady¹⁾

Pomocí volání v případě závady si lze v případě nějaké závady přímo vyžádat odbornou pomoc.

Současně s hlasovým hovorem se přenesou některé údaje o vozidle, např. Vaše aktuální stanoviště.

SOS Servis tísňového volání¹⁾

Pokud se tísňové volání uskutečňuje ručně nebo automaticky spuštěním airbagu při nehodě, předávají se automaticky pro tísňové volání důležité údaje, např. aktuální stanoviště vozidla. » **strana 298**.

V případě veřejného hovoru používá partner hovoru jazyk země, v níž se nacházíte.

Při soukromém hovoru Vám je partner hovoru nápomocen v jazyku, který jste nakonfigurovali v systému infotainmentu. Není-li nakonfigurovaný jazyk k dispozici, použije se angličtina.

Přepojení na číslo tísňového volání 112

V některých situacích, v nichž je zásah servisu tísňového volání omezený nebo neproveditelný, uskuteční se tísňové volání na číslo 1125.

Pouze omezenou funkci servisu tísňového volání, resp. přepojení hovoru na číslo tísňového »

¹⁾ Je to k dispozici pouze v určitých zemích.

volání 112 mohou mít za následek tyto okolnosti:

- Vaše aktuální stanoviště nachází v oblastech s žádným nebo nedostatečným příjmem mobilního signálu nebo GPS. K těm je možné přiřadit také tunely, soutěsky mezi vysokými budovami, garáže, podchody, hory a údolí.
- V oblastech s dostatečným příjmem mobilního signálu a GPS není k dispozici síť mobilního signálu příslušného poskytovatele telekomunikačních služeb.
- Servis tísňového volání není k dispozici ve všech zemích. Neexistuje platná licence pro použití servisu tísňového volání.
- Pro tísňové volání potřebné konstrukční díly ve vozidle jsou poškozené nebo bez dostatečného přívodu elektrické energie.
- Servis tísňového volání není k dispozici ve všech zemích. Vždy podle stanoviště vozidla se mohou diodové kontrolky a dokonce i různé druhy hovoru chovat specifickým způsobem.

Poznámka

Volání v případě závady a informační volání mohou mít za následek dodatečné náklady na fakturu Vašich telefonních služeb.

Vybavení pro případ nouze

Lékárnička, výstražný trojúhelník a hasicí přístroj*

Výstražný trojúhelník

V některých zemích je použití výstražného trojúhelníku v nouzových případech předepsáno. V některých zemích je rovněž předpis vozit sebou lékárníčku a náhradní žárovky.

Výstražný trojúhelník se nachází v odkládací přihrádce pod krytem podlahy ložné plochy v zavazadlovém prostoru vozidla.

Lékárnička

Lékárnička se může nacházet v odkládací přihrádce pod krytem podlahy ložné plochy v zavazadlovém prostoru vozidla.

Lékárnička musí odpovídat zákonným ustanovením. Dbejte na datum použitelnosti obsahu.

Hasicí přístroj

Hasicí přístroj* je připevněn suchým zipem k podlaze zavazadlového prostoru.

Hasicí přístroj musí odpovídat všem zákonným ustanovením, být neustále připraven k provozu a musí se pravidelně kontrolovat. Viz kontrolní pečeti na hasicím přístroji.

POZOR

Volné předměty mohou při náhlém jízdním manévru nebo zabrzdění, nebo i při nehodě proletět vnitřním prostorem vozidla a způsobit těžká poranění.

- Hasicí přístroj, lékárníčku, výstražnou vestu a trojúhelník upevněte, resp. uložte bezpečně ve vozidle.

Poznámka

- Lékárnička, výstražný trojúhelník, výstražná vesta a hasicí přístroj nenáleží k sériovému vybavení vozidla.
- Výstražný trojúhelník musí odpovídat zákonným předpisům.
- Ještě před tím, než si pořídíte tuto výbavu, přečtěte si pokyny „Příslušenství a náhradní díly“ »»» strana 295.

Palubní nářadí

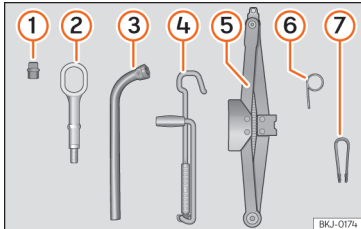

Obr. 30 V zavazadlovém prostoru pod podlahou zavazadlového prostoru: palubní nářadí.

Palubní nářadí se nachází v zavazadlovém prostoru pod krytem ložné plochy. K dosažení přístupu k palubnímu nářadí » strana 134.

Palubní nářadí se skládá z těchto důlů:

- 1 Adaptér pro bezpečnostní šroub kola*
- 2 Vlečné oko, zašroubovatelné
- 3 Klíč na kola*
- 4 Klika zvedáku vozidla
- 5 Zvedák vozidla*
- 6 Hák k vytahování celoplošných krytů kol*
- 7 Svorka pro krytky šroubů kol

Některé z uvedených nástrojů patří jen k určitému provedení modelu, resp. k mimořádným výbavám.

⚠ POZOR

Volně uložené palubní nářadí, opravárenské sady a náhradní kolo mohou při náhlém jízdním manévru nebo zabrzdění, stejně tak i při nehodě proletět vnitřním prostorem vozidla a způsobit závažná poranění.

- Vždy zajistěte, aby byly palubní nářadí, opravárenská sada a náhradní kolo nebo nouzové kolo v zavazadlovém prostoru bezpečně upevněné.

⚠ POZOR

Nevhodné nebo poškozené palubní nářadí může mít za následek nehodu a poranění.

- S nevhodným nebo poškozeným nářadím nikdy nepracujte.

i Poznámka

Zvedák vozidla obecně nevyžaduje údržbu. V případě potřeby jej promažte univerzálním tukem.

Oprava pneumatik

Opravárenská sada TMS (Tyre Mobility System)*

Pomocí opravárenské sady* (Tire Mobility System) lze spolehlivě utěsnit poškození pneumatiky, které způsobily cizí předměty nebo

propíchnutí až do průměru přibližně 4 mm. **Cizí předměty (např. šroub nebo jehla) nesmí být z pneumatiky odstraněny!**

Po nanesení těsnícího prostředku na pneumatiku asi 10 minut po zahájení jízdy znovu bezpodmínečně zkontrolujte tlak vzduchu v pneumatice.

Použijte k nahuštění pneumatiky opravárenskou sadu pouze poté, co je vozidlo bezpečně odstaveno, poté co jste obeznámeni s nutnými postupy a bezpečnostními předpisy a poté co máte k dispozici správnou opravárenskou sadu! Jinak vyhledejte odbornou pomoc.

Těsnící prostředek pro pneumatiky nesmí být použit v těchto případech:

- Při poškození disku.
- Při venkovních teplotách nižších než -20°C (-4°F).
- Při rozříznutí nebo propíchnutí pneumatiky, která jsou větší než 4 mm.
- Když jste jeli s velmi nízkým tlakem v pneumatice nebo s prázdnou pneumatikou.
- Pokud vypršelo datum trvanlivosti na tlakové láhvi pro utěsnění pneumatiky.

⚠ POZOR

Použití opravárenské sady může být nebezpečné, především pokud se hustí pneumatika na okraji vozovky. Abyste snížili riziko těžkých úrazů, dodržujte tyto pokyny:

Nouzové situace

- Jakmile je to možné a bezpečné, zastavte vozidlo. Vozidlo odstavte v bezpečné vzdálenosti od projíždějících vozidel tak, aby bylo možné nahustit pneumatiku.
- Zajistěte, aby byl podklad rovný a pevný.
- Všichni spolucestující a obzvláště děti musí vždy být v bezpečné vzdálenosti od vozidla a mimo pracovní prostor.
- Zapněte výstražná světla, abyste varovali ostatní účastníky silničního provozu.
- Opravářskou sadu použijte jen tehdy, jestliže jste seznámeni s nezbytnými činnostmi. Jinak vyhledejte odbornou pomoc.
- Opravářská sada je určena pouze pro případ nouze, pro dojezd k nejbližšímu servisnímu partnerovi.
- Pneumatiku opravovanou opravářskou sadou nesmíte okamžitě vyměnit.
- Utěšňovací prostředek je zdraví škodlivý a musí být při kontaktu s pokožkou ihned odstraněn.
- Opravářskou sadu přechovávejte vždy mimo dosah dětí.
- Vždy vypněte motor, přitáhněte ruční brzdu a u manuální převodovky zařaďte některý převodový stupeň, aby se snížilo riziko nechtěného rozjetí vozidla.

⚠ POZOR

Pneumatika naplněná utěšňovacím prostředkem nemá stejné jízdní vlastnosti jako běžná pneumatika.

- Nikdy nejezděte rychleji než 80 km/h (50 mph).
- Vyhněte se zrychlení na plný plyn, silnému brzdění a razantním jízdám do zatáček!
- Jeďte rychlostí maximálně 80 km/h (50 mph) pouze 10 minut, poté musíte pneumatiku zkontrolovat.

🔧 Životní prostředí

Použitý nebo prošlý těsnicí prostředek zlikvidujte podle zákonných předpisů.

ℹ Poznámka

Nová tlaková láhev na utěsnění pneumatik je k dostání u prodejců SEAT.

ℹ Poznámka

Dodržujte extra návod k použití výrobce opravářské sady*.

Součásti opravářské sady*

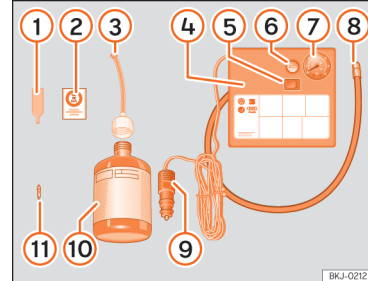

Obr. 31 Schématické zobrazení: součásti opravářské sady.

Opravářská sada se nachází v zavazadlovém prostoru pod podlahovou krytinou. Skládá se z následujících součástí »» **obr. 31:**

- 1 Šroubovák na vložky ventilu
- 2 Nálepka k umístění v zorném poli řidiče na panelu přístrojů k připomínání nejvyšší doporučené rychlosti „max. 80 km/h“, resp. „max. 50 mph“
- 3 Plnicí hadička s uzavírací zátkou
- 4 Vzduchový kompresor
- 5 Spínač pro ZAPNUTÍ/VYPNUTÍ
- 6 Šroub pro vypouštění vzduchu (může být také zabudován v plnicí hadici pneumatik).

Svépomoc

- 7 Ukazatel plnicího tlaku pneumatiky (může být také integrován v plnicí hadici)
- 8 Plnicí hadice pneumatiky
- 9 12voltový konektor kabelu
- 10 Plnicí láhev těsnícím prostředkem
- 11 Náhradní vložka ventilu

Šroubovák na vložku ventilu ① má na spodním konci výřez, do kterého vložka ventilu zapadne. Jen tak lze vložku z ventilu pneumatiky vyšroubovat a opět zašroubovat. Platí to také pro náhradní vložku ventilu ⑪.

Utěsnění a nafouknutí pneumatiky

Utěsnění pneumatiky

- Odšroubujte krytku a vložku ventilu pneumatiky. K vyšroubování vložky ventilu použijte šroubovák na vložky ventilu »» obr. 31 ①. Položte vložku ventilu na čistý podklad.
- Zatřeste silně lahvi s těsnícím prostředkem »» obr. 31 ⑩.
- Na láhev s těsnícím prostředkem našroubujte plnicí hadičku »» obr. 31 ③. Fólie na uzávěru se automaticky propichne.
- Z plnicí hadičky »» obr. 31 ③ odstraňte uzavírací zátku a otevřený konec nasuňte zcela na ventil pneumatiky.
- Držte láhev dnem směrem nahoru a naplňte jejím **celým** obsahem pneumatiku.

- Sejměte láhev s těsnícím prostředkem z ventilu pneumatiky.
- Zašroubujte opět vložku ventilu pomocí šroubováku na vložky ventilu »» obr. 31 ① do ventilu pneumatiky.

Nafouknutí pneumatiky

- Plnicí hadice pneumatiky »» obr. 31 ⑧ vzduchového kompresoru našroubujte pevně na ventil pneumatiky.
- Zkontrolujte, zda je vypouštěcí šroub vzduchu »» obr. 31 ⑥ zašroubovaný.
- Spusťte motor vozidla a ponechte jej běžet.
- Zasuňte konektor »» obr. 31 ⑨ do 12V zásuvky vozidla.»» strana 142.
- Zapněte vzduchový kompresor pomocí spínače ZAP a VYP »» obr. 31 ⑤.
- Nechejte vzduchový kompresor běžet tak dlouho, až se dosáhne tlaku 2,0 - 2,5 bar (29 - 36 psi/200 - 250 kPa). **Maximální doba běhu je 8 minut.**
- Vypněte vzduchový kompresor.
- Nedosáhne-li se uvedeného tlaku, odšroubujte plnicí hadici z ventilu pneumatiky.
- Popojed'te vozidlem o 10 metrů, aby se mohl těsnící prostředek v pneumatice rozprostřít.
- Našroubujte znovu plnicí hadici vzduchového kompresoru na ventil pneumatiky.
- Zopakujte proces nafouknutí.

- Nedosáhne-li se ani nyní potřebný plnicí tlak, je pneumatika příliš silně poškozená. Nepokračujte v jízdě a vyhledejte odbornou pomoc.
- Vypněte vzduchový kompresor. Odšroubujte plnicí hadici z ventilu pneumatiky.
- Je-li dosaženo plnicího tlaku 2,0 - 2,5 bar, pokračujte dál v jízdě rychlostí nejvýše 80 km/h (50 mph).
- V zorném poli řidiče přilepte na přístrojovou desku nálepku »» obr. 31 ②.
- Po 10 minutách jízdy znovu zkontrolujte tlak v pneumatice »» strana 44.

⚠ POZOR

Plnicí hadice pneumatiky a vzduchový kompresor mohou být po nafouknutí horké.

- **Chraňte ruce a pokožku před horkými díly.**
- **Horkou plnicí hadici a horký vzduchový kompresor nepokládejte na hořlavé materiály.**
- **Před uložením nechejte zařízení důkladně ochladit.**
- **Nelze-li pneumatiku nafouknout na alespoň 2,0 bar (29 psi/200 kPa), je její poškození příliš rozsáhlé. Těsnící prostředek není schopen pneumatiku utěsnit. Nepokračujte v jízdě. Vyhledejte odbornou pomoc.** »»

ⓘ UPOZORNĚNÍ

Vzduchový kompresor vypněte nejpozději po 8 minutách běhu, aby se nepřehřál! Před opětovným zapnutím nechejte kompresor několik minut vychladnout.

Kontrola po 10 minutách jízdy

Připojte opět plnicí hadici pneumatiky » obr. 31 ⑤ a na ukazateli plnicího tlaku pneumatiky ⑥ odečtěte tlak v pneumatice.

1,3 bar [19 psi / 130 kPa] a méně:

- **Nepokračujte v jízdě!** Pneumatiku nelze pomocí opravárenské sady dostatečně utěsnit.
- Vyhledejte odbornou pomoc » » ⚠.

1,4 bar [20 psi / 140 kPa] a více:

- Upravte opět tlak v pneumatice na správnou hodnotu.
- Pokračujte opatrně v jízdě k nejbližšímu servisnímu partnerovi maximální rychlostí 80 km/h (50 mph).
- Tam nechte poškozenou pneumatiku vyměnit.

⚠ POZOR

Jízda s neutěsněnou pneumatikou je nebezpečná a může způsobit nehody a těžká zranění.

- Pokud je tlak v pneumatice 1,3 bar (19 psi / 130 kPa) a nižší, nepokračujte v jízdě.
- Vyhledejte odbornou pomoc.

Výměna kola

Přípravné práce

- Odstavte vozidlo na vodorovné ploše a na bezpečném místě, pokud možno co nejdále od projíždějících vozidel.
- Přitáhněte ruční brzdou.
- Zapněte výstražná světla.
- **Manuální převodovka:** Zařaďte první převodový stupeň.
- **Automatická převodovka:** Uved'te volicí páku do polohy **P**.
- U provozu s přívěsem odpojte přívěs od Vašeho vozu.
- Připravte si palubní nářadí » strana 41 a rezervní kolo* » strana 285.
- Dodržujte zákonná ustanovení jednotlivých zemí (výstražná vesta, výstražný trojúhelník atd.).

- Nechte vystoupit všechny cestující z vozidla, ti by se měli zdržovat mimo nebezpečný prostor (např. za svodidly).

⚠ POZOR

- Dodržujte výše uvedené kroky a chráňte tak sami sebe a ostatní účastníky silničního provozu.
- Pokud provádíte výměnu kola na příkré vozovce, zablokujte protilehlé kolo kamenem nebo něčím podobným, aby bylo vozidlo zajištěno proti rozjetí.

Celplošný kryt kola*

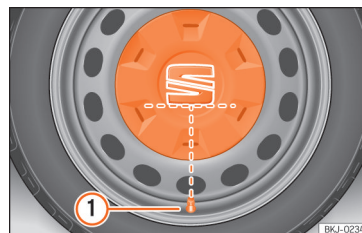

Obr. 32 Správné umístění celplošného krytu kola u ocelových disků.

Pro zpřístupnění šroubů musíte odstranit celoplošné kryty kol.

Demontáž

- Zahákněte drátěný hák (palubní nářadí)
- » » strana 41 do jednoho z vybraných celoplošného krytu kola a kryt sejměte.

Nasazení

- Položte celoplošný kryt kola na disk. Spodní strana písmena „S“ u loga SEAT musí být proti ventilu pneumatiky. » » obr. 32 ①.
- Stiskněte kryt silně proti disku, až slyšitelně zapadne.

Poznámka

V zadní části celoplošného krytu kola se nachází rovněž značka ventilu pneumatiky pro zobrazení správného směru.

Celoplošné kryty kol

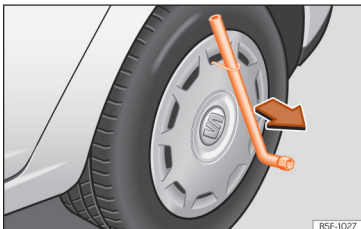

Obr. 33 Sejměte celoplošný kryt kola z kola.

Pro zpřístupnění šroubů musíte odstranit celoplošné kryty kol.

Demontáž

- Vymějte klíč na kola a drátěné očko z palubního nářadí » » strana 41.
 - Zahákněte drátěný hák do jednoho z vybraných celoplošného krytu kola.
 - Provlékněte drátěným okem klíče na kola, opřete jej o pneumatiku a kryt stáhněte.
- » » obr. 33.

Nasazení

- Kryt kola je nutné zatlačit do disku tak, aby výřez pro ventilek odpovídal poloze ventilků.
- Při nasazování celoplošného krytu dbejte na to, aby bezpečně zapadl na celý obvod kola. Při použití uzamykatelného šroubu musí být tento šroub našroubován na místě proti ventilků.

Krytky šroubů kola*



Obr. 34 Kola: Šrouby kola s víkem.

Vyjmutí

- Zasuňte plastovou svorku (palubní nářadí » » obr. 30) na krytku tak, aby zaklapla.
- » » obr. 34.
- Pomocí plastové svorky krytku stáhněte.

Krytky chrání šrouby kola před poškozením a po výměně kola je nutné je opět na šrouby úplně nasadit.

Uzamykatelný šroub kola má speciální krytku. Taková krytka se hodí pouze na uzamykatelný šroub kola a nelze ji použít na běžné šrouby.

Pojistné šrouby kol

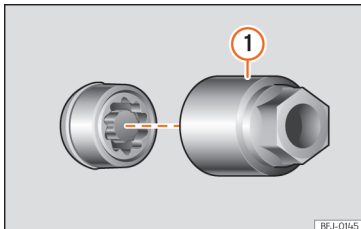

Obr. 35 Bezpečnostní šrouby kol s krytkou a adaptérem

Povolení bezpečnostních šroubů kol

- Stáhněte ozdobný kryt kola*, resp. krytku*.
- Nasuňte speciální adaptér »» obr. 35 ① (palubní nářadí »» strana 41) až na doraz do bezpečnostního šroubu kola.
- Zasuňte klíč na kola (palubní nářadí) až na doraz na adaptér.
- Uvolněte šroub kola »» strana 46.

i Poznámka

Zaznamenejte číselný kód pojistiky šroubu kola a bezpečně jej uschovejte mimo vozidlo. Pokud potřebujete náhradní adaptér, uveďte číselný kód u Vašeho servisního partnera SEAT.

Povolení šroubů kola

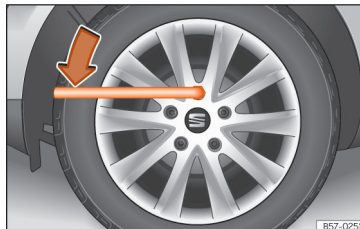

Obr. 36 Výměna kola: povolení šroubů kola.

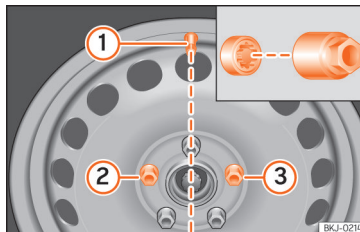

Obr. 37 Výměna kola: ventil pneumatiky ① a montážní místo bezpečnostního šroubu kola ② nebo ③.

K povolení šroubů kola použijte výhradně k vozidlu náležející klíč na kola.

Uvolněte nepatrně šrouby kol o jednu otáčku, dřív než vozidlo nadzvednete zvedákem vozidla.

Pokud nejde šroub uvolnit, zatlačte opatrně nohou na konec klíče kol. Držte se během tohoto procesu pevně vozidla a zajistěte svoji stabilitu.

Povolení šroubů kola

- Nasuňte klíč na kola až na doraz na šroub kola. »» obr. 36.
- Uchopte klíč kol na konci a otočte šroubem přibližně o jednu otáčku proti směru hodinových ručiček »» ⚠.

Důležité informace ke šroubům kola

Z tovární namontované disky a šrouby kola jsou vzhledem ke své konstrukci vzájemně spárovány. Při přechodu na jiné disky proto musíte použít odpovídající šrouby správné délky a správného tvaru. Na tom závisí správné usazení kol a funkce brzdové soustavy.

Za určitých okolností nesmíte používat žádné šrouby kol vozidel stejné výrobní řady.

U kol s celoplošnými kryty musejí být bezpečnostní šrouby zašroubované v místě »» obr. 37 ② nebo ③, přičemž jako referenční poloha slouží ventil pneumatiky ①. Jinak nelze celoplošný kryt kola namontovat.

⚠ POZOR

Neodborně dotažené šrouby kola se mohou během jízdy uvolnit a způsobit ztrátu kontroly nad vozidlem.

- Používejte jen ty šrouby kol, které patří ke kolu, které jimi upevňujete.
- Nikdy nepoužívejte rozdílné šrouby kol.
- Šrouby kol a závity šroubů musí být čisté, bez mazu nebo oleje a mít lehký chod.
- Používejte pro uvolnění, resp. utažení šroubů kol pouze klíč dodaný spolu s vozem z továrny.
- Povolte pouze trochu (asi o jednu otáčku) šrouby kola, dokud ještě není vozidlo zdvižené pomocí zvedáku vozidla – nebezpečí úrazu!
- Šrouby a závity v nábojích kola nikdy nepotírejte tukem nebo olejem. I když jsou šrouby utažené předepsaným utahovacím momentem, mohly by se během jízdy uvolnit.
- Nikdy nepovolujte šroubové spoje disků s přišroubovaným kroužkem.
- Pokud se šrouby utáhnou menším utahovacím momentem, než je ten předepsaný, mohou se šrouby a disky během jízdy uvolnit. Jestliže je utahovací moment příliš vysoký, mohly by se zničit šrouby kola a závity.

Nadzednutí vozidla

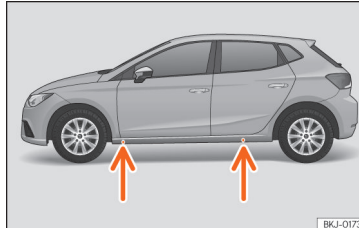

Obr. 38 Upevňovací body pro nasazení zvedáku vozidla.

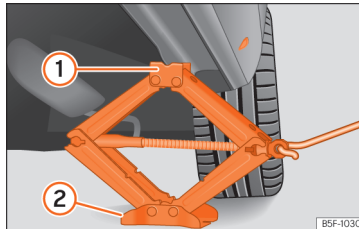

Obr. 39 Podélný nosník: nasazení zvedáku vozidla.

- Zvedák vozidla* (palubní nářadí) postavte na pevný podklad. Případně použijte stabilní podložku s velkou plochou, na klouzavém povrchu jako např. dlaždičky byste měli použít protiskluzovou podložku (např. gumovou matraci) »» △.

- Najděte na podélném nosníku značku úchytného bodu pro zvedák vozidla (vtisk), která se nachází nejbliže k měněnému kolu. »» **obr. 38.**

- Otáčejte klikou vozidlového zvedáku*, nacházejícího se pod úchytným bodem na podélném nosníku, dokud se výstupek ① »» **obr. 39** nenachází pod zamýšleným zavedením.

- Ustavte zvedák vozidla* tak, aby jeho úchytná patka ① „zapadla“ do pro ni určitého úchytného bodu na podélném nosníku a pohyblivá nosná deska ② dosedla v celé ploše na zem. Nosná deska ② se musí přitom nacházet svisle pod úchytným bodem ①.

- Točte klikou zvedáku vozidla* dále nahoru, až se kolo lehce zvedne od země.

⚠ POZOR

Z výroby dodaný zvedák vozidla* je určený pouze pro Váš typ vozidla. V žádném případě s ním nezvedejte těžší vozidla nebo jiná břemena - nebezpečí poranění!

- Zajistěte, aby zvedák vozidla* byl stabilní. Na hladkém/měkkém podkladu může zvedák vozidla* sklouznout/zabořit se - nebezpečí poranění!

- Nadzedávejte Vaše vozidlo pouze zvedák vozidla* dodaným spolu s vozem z továrny. Jiné zvedáky vozidla, i když jsou schválené pro jiné modely SEAT, by mohly sklouznout - nebezpečí poranění. »»

- Nasazujte zvedák vozidla* pouze na zamýšlených upevňovacích bodech na podélném nosníku a vyrovnejte ho. Jinak může zvedák vozidla* při nedostatečném podepření vozu sklouznout: Nebezpečí poranění!
- Nikdy nezasunujte nějakou část těla (např. paži nebo nohu) pod vozidlo, které je zvednuto pouze palubním zvedákem vozidla.
- Pokud je nutné pracovat pod vozidlem, musíte ho navíc bezpečně podepřít vhodnými podpěrami.
- Nikdy nezvedejte vozidlo, když je nakloněno na stranu nebo pokud motor běží.
- Nikdy nespouštějte motor zvednutého vozidla. Vibrace motoru mohou způsobit pád vozidla ze zvedáku.

ⓘ UPOZORNĚNÍ

Vozidlo nesmí být nadzvedáváno za práh. Nasazujte zvedák vozidla* pouze na k tomu určených upevňovacích bodech na podélném nosníku. Jinak se vozidlo poškodí.

Odmontování, resp. přimontování kola

Po povolení šroubů kol a zvednutí vozidla zvedákem vozidla, vyměňte kolo následujícím způsobem.

Při snímání a nasazování kola může disk zasáhnout brzdový kotouč a poškodit ho. Postupujte proto opatrně a využádejte si pomoc od další osoby.

Odmontování kola

- Vyšroubujte šrouby na kole klíčem na kola a položte je na čistou podložku.
- Sejměte kolo.

Přimontování kola

Případně dbejte na směr otáčení pneumatiky »» strana 48.

- Nasadte rezervní, resp. nouzové kolo.
- Zašroubujte šrouby kola a utáhněte lehce klíčem na kola.
- U uzamykatelného šroubu si pomozte adaptérem.
- Vůz spouštějte opatrně dolů zvedákem vozidla*.
- Všechny šrouby kola pevně dotáhněte ve směru hodinových ručiček pomocí klíče na kola. Nepostupujte při tom po obvodu, nýbrž vždy střídějte protilehlé šrouby.
- Popřípadě namontujte krytky, kryt středu kola ne celoplošný kryt kola »» strana 45.

Šrouby kol musí být čisté a musí se snadno točit. Zkontrolujte přiléhající plochy kola a náboje kola. Znečištění na těchto plochách je nutné před namontováním kola odstranit.

Utahovací momenty šroubů kola

Předepsaný utahovací moment šroubů kola u ocelových disků a disků z lehkých kovů je **120 Nm**. Po výměně kola neprodleně nechte u nejbližšího servisního partnera zkontrolovat pomocí bezchybně fungujícího momentového klíče utahovací moment.

Zkorodované a obtížně pohyblivé šrouby kola je nutné **před kontrolou** utahovacího momentu vyměnit a závity v náboji kola vyčistit.

Šrouby a závity v nábojích kola nikdy nepotírejte tukem nebo olejem. I když jsou šrouby utažené předepsaným utahovacím momentem, mohly by se během jízdy uvolnit.

Pneumatiky vázané na směr chodu

Pneumatiky s určeným směrem otáčení byly vyvinuty pouze k otáčení jedním směrem. Pneumatiky s předepsaným směrem otáčení jsou na boku označené šipkou. Uvedený směr otáčení je nutné bezpodmínečně dodržet, pouze pak jsou zajištěny optimální vlastnosti chodu s ohledem na aquaplaning, přilnavost, hlučnost a otěr.

Pokud je některá pneumatika přesto namontována proti určenému směru otáčení, je nutné jet opatrněji, protože pneumatiky nejsou namontovány v souladu se základními požadavky na jejich použití. To je obzvláště důležité, pokud je vozovka mokrá. Pneumatiku je

nutné co nejrychleji vyměnit nebo namontovat do správného směru otáčení.

Dodatečné činnosti po výměně kola

- *Disky z lehkých kovů:* Nasad'te opět krytky šroubů kola.
- *Plechové disky:* Nasad'te opět celoplošný kryt kola.
- Uložte všechny prostředky pro opravu.
- Nelze-li vyměněné kolo uložit v prohlubni pro náhradní kolo, uložte je bezpečně v zavazadlovém prostoru »» strana 133.
- Zkontrolujte tlak v pneumatice namontovaného kola, jakmile je to možné.
- U vozidel s kontrolkou tlaku v pneumatikách zkorigujte tlak v pneumatikách a uložte jej do paměti »» strana 283.
- Utažovací moment šroubů kola neprodleně zkontrolujte pomocí momentového klíče »» strana 48. Do té doby jezděte opatrně.
- Nechte vadné kolo co nejdříve vyměnit.

Výměna lišt stěračů

Servisní poloha stěrače čelního skla

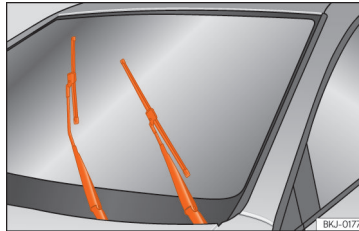

Obr. 40 Stěrač skla v servisní poloze.

Zajistěte, aby lišty stěrače nepřimrzly.

V servisní poloze lze ramena stěrače skla odklopit od čelního skla. »» obr. 40.

- Zavřete víko motorového prostoru »» strana 265.
- Zapněte a opět vypněte zapalování.
- Stlačte krátce páčku stěračů skla směrem dolů »» strana 124 (4).

Před jízdou opět přiklopte ramena stěrače na čelní sklo! Ramena stěrače se po použití páčky stěračů opět posunou do výchozí polohy.

Poznámka

- Ramena stěrače lze uvést do servisní polohy pouze tehdy, je-li víko motorového prostoru úplně zavřené.
- Servisní polohu můžete například použít i tehdy, když v zimě chráníte čelní sklo krytem proti námraze.

Výměna lišt stěračů čelního a zadního skla

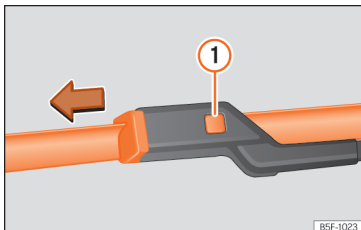

Obr. 41 Výměna lišt stěračů čelního skla.

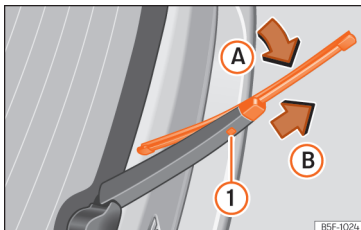

Obr. 42 Výměna lišty stěrače zadního skla.

Z výroby jsou stěrače skel vybaveny lištami s grafitovým povlakem. Grafitová vrstva zajišťuje snadné stírání skla lištou stěrače. Poškozená grafitová vrstva způsobuje mimo jiné zvýšenou hlučnost stírání skla.

Stav lišt stěrače pravidelně kontrolujte. **Pokud stírací lišty poškrábají sklo**, musí se v případě opotřebení vyměnit nebo v případě nečistoty vyčistit » 1.

Není-li možné tímto způsobem problém odstranit, lze přestavit úhel nastavení ramen stěrače. V tomto případě požádejte servisního partnera o kontrolu a nastavení ramen stěrače.

Poškozené lišty stěrače by se měly ihned vyměnit. Jsou dostupné u servisních partnerů.

Zvednutí a odklopení ramen stěrače čelního skla

- Uved'te stěrač čelního skla do servisní polohy » strana 49.
- Ramena stěrače čelního skla uchop'te **pozor** u upevnění lišty stěrače.

Čištění lišt stěrače

- Nadzvedněte ramena stěrače.
- K odstranění prachu a nečistot z lišt stěrače použijte měkký hadřík.
- Jsou-li lišty stěrače silně znečištěné, opatrně je vyčistěte houčičkou nebo hadříkem » 1.

Výměna lišt stěrače čelního skla

- Zvedněte a odklopte ramena stěrače.

- Přidržte odjišťovací tlačítko » obr. 41 1 stisknuté a současně stáhněte stírací lištu ve směru šipky.

- Nasuňte novou lištu stěrače **stejně délkou a stejného provedení** na rameno stěrače tak, aby zaklapla.

- Přiklopte ramena stěrače nazpět na čelní sklo.

Výměna stírací lišty stěrače zadního skla

- Zvedněte a odklopte rameno stěrače.

- Otočte trochu lištu stěrače » obr. 42 (šipka A).

- Přidržte stisknuté odjišťovací tlačítko 1 a současně stáhněte lištu stěrače ve směru šipky B.

- Novou lištu stěrače zadního skla **stejně délkou a provedení** nasuňte proti směru šipky B tak, aby mechanismus 1 zaklapl.

- Rameno stěrače přiklopte zpět k zadnímu sklu.

⚠ POZOR

Opotřebované nebo znečištěné stírací lišty omezují viditelnost a zvyšují nebezpečí nehody a těžkého zranění.

- **Pokud jsou lišty stěrače poškozené a opotřebované nebo pokud čelní sklo již dostatečně nečistí, vždy je vyměňte.**

ⓘ UPOZORNĚNÍ

- Poškozené nebo znečištěné lišty stěrače mohou poškrábat sklo.
- Čistící prostředky s obsahem rozpuštědel, tvrdé houbičky a jiné předměty s ostrými hranami poškozují při čištění lišt stěrače jejich grafitovou vrstvu.
- Skla nečistěte palivem, odlakovačem, ředidlem laku nebo podobnými kapalinami.
- Při mrazu vždy před zapnutím stěrače zkontrolujte, zda lišty stěrače nepřimrzly! Při odstavování vozidla za chladného počasí, vám může pomoci servisní poloha stěrače čelního skla »» strana 49.

ⓘ UPOZORNĚNÍ

- Aby se předešlo poškození víka motorového prostoru a ramen stěrače, sklápějte ramena stěrače čelního skla směrem dopředu pouze při servisní poloze.
- Před zahájením jízdy přiklopte vždy ramena stěrače na sklo.

Pomoc při startování

Pomocné startovací kabely

Startovací kabel musí mít dostatečný průřez vedení.

Pokud nenaskočí motor z důvodu vybitého akumulátoru vozidla, můžete použít k nastartování akumulátor jiného vozidla.

Pro pomoc při nastartování použijte **startovací pomocný kabel dle normy DIN 72553** (dodržujte pokyny výrobce kabelu). Průřez vedení musí být u vozidel s zážehovým motorem nejméně 25 mm² a u vozidel s vznětovým motorem nejméně 35 mm².

ℹ Poznámka

- Mezi vozidly nesmí být kontakt, protože by při spojení kladných pólů mohl protékat proud.
- Vybitý akumulátor musí být správně připojen k palubní síti.

Pomoc při startování: Popis

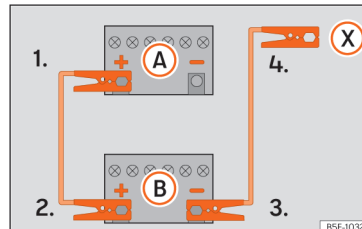

Obr. 43 Schéma zapojení pro vozidla bez systému Start-Stop.

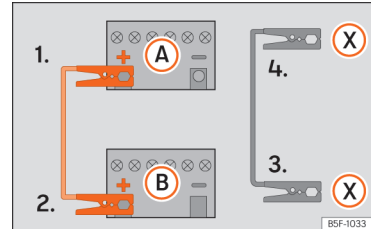

Obr. 44 Schéma zapojení pro vozidla se systémem Start-Stop.

Připojení pomocných startovacích kabelů

1. Na obou vozidlech vypněte zapalování »» ⚠.
2. Připojte jeden konec červeného startovacího kabelu k plus pólu (+) vozidla s vybitým akumulátorem (A) »» obr. 43.
3. Připojte druhý konec červeného startovacího kabelu k plus pólu (+) proud poskytujícího vozidla (B).
- 4a. *U vozidel bez systému Start-Stop:* Připojte jeden konec černého startovacího kabelu k minus pólu (-) akumulátoru proud poskytujícího vozidla (B) »» obr. 43.
- 4b. *U vozidel se systémem Start-Stop:* Připojte jeden konec černého startovacího kabelu (X) ke vhodné ukostřovací přípojce, k masivnímu, na bloku válců pevně přišroubovanému kovovému dílu nebo k samotnému bloku válců »» obr. 44. »

Nouzové situace

- Připojte druhý konec **černého** startovacího kabelu (X) ve vozidle s vybitým akumulátorem k masivnímu, na bloku válců pevně přišroubovanému kovovému dílu nebo k samotnému bloku válců, ale co možná nejvzdálenějšímu od akumulátoru (A).
- Kabely umístěte tak, aby nemohly být zachyceny otáčejícími se díly v motorovém prostoru.

Spuštění

- Spusťte motor proud poskytujícího vozidla a nechejte jej běžet na volnoběh.
- Spusťte motor vozidla s vybitým akumulátorem a počkejte dvě až tři minuty, až motor začne běžet plynule.

Odpojení pomocných startovacích kabelů

- Vypněte světlo před odpojením startovacího kabelu - pokud je zapnuto.
- Ve vozidle s vybitým akumulátorem zapněte ventilátory topení a vyhřívání zadního skla, aby byly odstraněny napěťové špičky, které vzniknou při odpojení.
- Vyjměte kabel při běžících motorech přesně v opačném sledu, jak je popsáno výše.

Dbejte na to, aby připojené kleště měly dostatečný kovový kontakt s póly.

Startování po 10 sekundách přerušete, pokud motor nenaskočí, a pokuste se asi po minutě o to ještě jednou.

⚠ POZOR

- Při pracích v motorovém prostoru dodržte výstražné pokyny »» strana 265.
- Akumulátor dodávající proud, musí mít stejné napětí (12V) a zhruba stejnou kapacitu (viz výtisk na akumulátoru) jako prázdný akumulátor. Jinak existuje nebezpečí výbuchu!
- Podporu startování nikdy neprovádějte, je-li jeden z akumulátorů zamrzlý – nebezpečí výbuchu! I po rozmrazení existuje nebezpečí poleptání vytékajícím elektrolytem akumulátoru. Zamrzlý akumulátor vyměňte.
- Zabraňte přítomnosti zápalných zdrojů (otevřeného světla, zapálené cigarety atd.) v blízkosti akumulátoru. Jinak existuje nebezpečí výbuchu!
- Dodržujte pokyny výrobce pomocných startovacích kabelů pro jejich použití.
- Nepřipojujte minus kabel od druhého vozidla přímo k minus pólu vybitého akumulátoru. Jiskřením by se mohl vznítit z akumulátoru unikající tržkový plyn – nebezpečí výbuchu!
- Nikdy nepřipojujte minus kabel od druhého vozidla k dílům palivové soustavy nebo k brzdovým trubkám.
- Nedotýkejte se neizolovaných dílů pólových svorek. Kromě toho nesmí k plus pólu

připojený kabel přijít do kontaktu s elektricky vodivými díly vozidla – nebezpečí zkratu!

- Pomocné startovací kabely umístěte tak, aby nemohly být zachyceny otáčejícími se díly v motorovém prostoru.
- Neskláňajte se nad akumulátory – nebezpečí poleptání!

i Poznámka

Vozidla se nesmějí vzájemně dotýkat, jinak by mohl jít při spojení plus pólů protékat proud.

Roztahování a vlečení

Úvod k tématu

Roztahování znamená nastartovat motor, zatímco je vozidlo vlečeno jiným vozidlem.

Vlečení znamená tažení vozidla neschopného provozu jiným vozidlem.

Dbejte vždy na zákonné předpisy týkající se vlečení a roztahení.

Z technických důvodů se vozidlo nesmí vléci při vybitém akumulátoru. Místo toho se použijí pomocné startovací kabely »» strana 51.

Vlečení vozidel s Keyless Access je dovoleno pouze při zapnutém zapalování!

Akumulátor vozidla se vybíjí, pokud je vozidlo odtahováno s vypnutým motorem a zapnutým zapalováním. Vždy podle na stavu nabití akumulátoru se může napětí snížit dokonce již po několika málo minutách tak, že se všechny elektrické spotřebiče vozidla vypnou, např. také výstražná světla. U vozidel s Keyless Access by se mohl zablokovat volant »»» ⚠.

⚠ POZOR

Vozidlo bez proudu by se nikdy nemělo vléci.

- Během vlečení se nesmí vytahovat klíč ze spínací skříňky nebo prostřednictvím startovacího tlačítka vypínat zapalování. Jinak by se mohlo aktivovat zamykání sloupku řízení a vozidlo by se stalo neřiditelným. To by mohlo způsobit nehodu, těžká zranění a ztrátu kontroly nad vozidlem.
- Dojde-li během vlečení k přerušení proudu, musí se vlečení okamžitě zastavit a vyžádat si pomoc u odborníků.

⚠ POZOR

Při roztahování se značně změní jízdní a brzdové vlastnosti vozidla. Abyste snížili riziko nehody nebo těžkých úrazů, dodržujte následující:

- Jako řidič vlečeného vozidla:
 - K brzdění je nutné vynakládat podstatně větší sílu při tlaku na pedál, protože nepracuje posilovač brzd. Dejte vždy

pozor, abyste nenajeli na vlečné vozidlo.

- K řízení vozidla potřebujete větší sílu, protože posilovač řízení při stojícím motoru nepracuje.
- Jako řidič tažného vozidla:
 - Především opatrně a obezřetně přidávejte plyn.
 - Neprovádějte náhlé brzdící a jízdní manévry.
 - Musíte brzdit dříve než obvykle, a proto pouze lehkým tlakem na pedál.

ⓘ UPOZORNĚNÍ

- Abyste nepoškodili vozidlo, například barvu, odstraňte a namontujte s opatrností kryt a vlečné oko.
- Během vlečení se může do katalyzátoru dostat nespálené palivo a poškodit ho.

Jízdní pokyny pro roztahování

Obecně by se nemělo vozidlo startovat pomocí roztahování. Místo toho se použijí pomocné startovací kabely »»» strana 51.

Z technických důvodů se **nesmějí** roztahovat následující vozidla:

- Vozidla s automatickou převodovkou.

- vozidla s vybitým akumulátorem, protože u vozidel se systémem zamykání a startování Keyless Access je sloupek řízení zablokovaný a nelze vypnout ani elektronickou parkovací brzdou ani elektronické zamykání sloupku řízení, pokud jsou zapnuty.
- Při vybitém akumulátoru není zajištěna správná funkce řídicích jednotek motoru.

Pokud by i přesto bylo zapotřebí vozidlo roztáhnout (pouze u manuálních převodovek):

- Zařadte 2. nebo 3. převodový stupeň.
- Nechejte spojku sešlápnutou.
- U obou vozidel zapněte zapalování a výstražná světla.
- Když se obě vozidla nacházejí v pohybu, uvolněte pedál spojky.
- Jakmile se motor spustí, sešlápněte pedál spojky a vyřadte převodový stupeň, aby se předešlo srážce s taženým vozidlem.

ⓘ UPOZORNĚNÍ

- Při roztahování se může do katalyzátoru dostat nespálené palivo a poškodit ho.
- Dráha potřebná k roztažení pro nastartování motoru smí být maximálně 50 m dlouhá, jinak vzniká nebezpečí poškození katalyzátoru.

Pokyny pro vlečení

Vlečení vozidla vyžaduje určitou zručnost, zvláště při vlečení lanem. Oba řidiči si musí být vědomi potíží v průběhu vlečení. Z tohoto důvodu by se měli nezkušení řidiči vlečení vyhnout.

Během vlečení je potřeba dávat pozor na to, aby nedošlo k nepřipustnému tahu dopředu nebo nárazům. Při vlečení mimo zpevněné cesty hrozí, že dojde k přetížení lana.

Během vlečení lze ve vlečeném vozidle zobrazit změnu směru, i když jsou zapnutá výstražná světla. Zatlačte páčku ukazatele směru jízdy při zapnutém zapalování do příslušného směru. Během ovládání páčky jsou výstražná světla vypnuta. Jakmile se páčka ukazatele směru jízdy vrátí do základní polohy, zapnou se znovu automaticky výstražná světla.

Řidič vlečeného vozidla:

- Nechte zapnuté zapalování, aby se nezaablokoval sloupek řízení, nevypnula elektronická parkovací brzda a fungovaly ukazatele směru jízdy (směrová světla) a stírání a ostříkování skel.
- K řízení vozidla potřebujete větší sílu, protože posilovač řízení při stojícím motoru nepracuje.
- K brzdění je nutné vynakládat podstatně větší sílu při tlaku na pedál, protože nepracuje

posilovač brzd. Zamezte srážce s vozidlem, co táhne.

- Respektujte informace a pokyny v návodu k obsluze vlečeného vozidla.

Řidič táhnoucího vozidla:

- Především opatrně a obezřetně přidávejte plyn. Vyvarujte se náhlým manévřům.
- Musíte brzdit dříve než obvykle, a proto pouze lehkým tlakem na pedál.
- Respektujte informace a pokyny v návodu k obsluze vlečeného vozidla.

Vlečné lano, resp. vlečná tyč

Vlečná tyč je bezpečnější a zamezuje poškození vozidla. Pouze pokud není k dispozici, byste měli použít vlečné lano.

Vlečné lano má být pružné, aby byla obě vozidla chráněna. Proto používejte jen lana z umělých vláken nebo z podobně pružných materiálů.

Upevněte lano nebo tyč výhradně na vlečná oka k tomuto účelu určená nebo na tažné zařízení.

Je-li vozidlo **vybavené tažným zařízením z výroby**, je vlečení vlečnou tyčí povoleno **pouze** tehdy, je-li tyč speciálně dimenzována pro nasazení na tažné zařízení » **strana 242**.

Vlečení vozidla:

Zkontrolujte, zda lze vozidlo vléci » **strana 54, Kdy není vlečení vozidla povoleno?**.

Vozidlo může být vlečeno na vlečném laně, resp. na vlečné tyči nebo se zdviženou přední, resp. zadní nápravou.

- Zapněte zapalování.
- Umístěte řadicí páku do polohy volnoběhu nebo volicí páku pro výběr jízdních stupňů do polohy **N** » **strana 199**.
- Vozidlo se v žádném případě nesmí vléci rychlostí vyšší než 50 km/h (30 mph).
- Vozidlo se smí vléci 50 km.
- V případě použití vlečného vozu se smějí odtahovat vozidla s automatickou převodovkou pouze s nadzvednutými předními koly.

Kdy není vlečení vozidla povoleno?

- Pokud v důsledku závady chybí olej v manátní převodovce.
- V případě vybitého akumulátoru vozidla, protože řízení zůstává zablokováno a nelze případně uvolnit elektronické zamykání sloupku řízení.
- Pokud je potřeba vozidlo vléci dál než 50 km.
- Pokud například po nehodě není zajištěno, že se kola správně točí nebo že funguje řízení.

Při vlečení jiného vozidla:

- Dbejte na zákonná ustanovení.
- Dbejte pokynů v návodu k obsluze týkajících se vlečení jiných vozidel.

ⓘ UPOZORNĚNÍ

V případě, že na základě defektu nemá Vaše vozidlo žádné mazivo, smí být vozidlo odtahováno pouze se zvednutými hnacími koly, resp. na speciálním odtahovém vozidle nebo přívěsu.

ℹ Poznámka

Vozidlo lze vléci pouze tehdy, když uvolníte elektronické zamykání sloupku řízení. Při výpadku proudu nebo závadách na elektrickém zařízení musíte (případně pomocí cizího akumulátoru) motor nastartovat, abyste mohli elektronické zamykání sloupku řízení uvolnit.

Vlečné oko vpředu

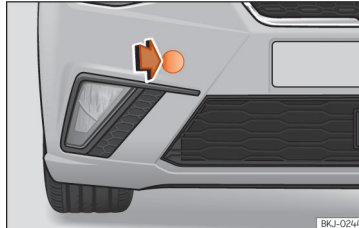

Obr. 45 Přední nárazník vpravo: odstranění krytu.

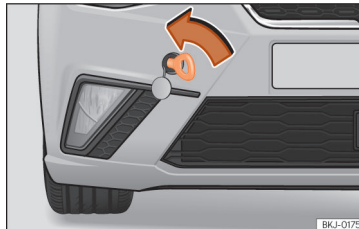

Obr. 46 Přední nárazník vpravo: zašroubování vlečné oko.

Vlečné oko se zašroubovává do úchytu, který se nachází za krytem na pravé straně předního nárazníku »» obr. 45.

Vlečné oko je nutné mít stále ve vozidle.

Řiďte se pokyny pro vlečení »» strana 54.

Montáž vlečného oka vpředu

- Vyjměte vlečné oko z palubního nářadí v zavazadlovém prostoru »» strana 41.
- Kvůli uvolnění stlačte kryt v levé oblasti a vyhákněte jej z vozidla »» obr. 45.
- Zašroubujte vlečné oko **proti směru hodinových ručiček** do úchytu až na doraz »» obr. 46 »» ⓘ. K utažení vlečného oka použijte vhodnou pomůcku.
- Vyšroubujte vlečné oko po vlečení vhodnou pomůckou **ve směru hodinových ručiček**.
- Nasad'te opět kryt a stlačte jej na pravé straně tak, aby výstupek zaklapl do nárazníku.
- Očistěte příp. vlečné oko a umístěte ho do zavazadlového prostoru společně s palubním nářadím.

ⓘ UPOZORNĚNÍ

Vlečné oko musí být vždy celé a pevně zašroubováno. V opačném případě by se mohlo při vlečení nebo roztahování uvolnit.

Zadní vlečné oko

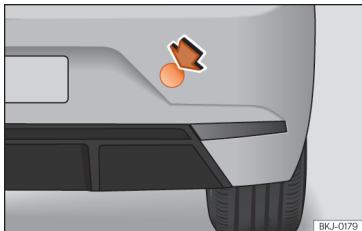

Obr. 47 Na pravé straně zadního nárazníku: odstranění krytu.

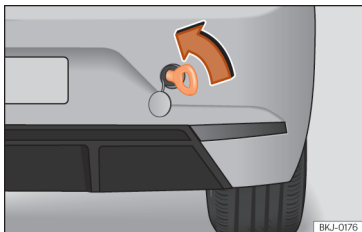

Obr. 48 Zadní nárazník vpravo: zašroubované vlečné oko.

Vlečné oko se zašroubovává do úchytu, který se nachází za krytem na pravé straně zadního nárazníku »» obr. 47.

Řiďte se pokyny pro vlečení »» strana 54.

Upevnění zadního vlečného oka

- Vyjměte vlečné oko z palubního nářadí v zavazadlovém prostoru »» strana 41.
- Stlačte horní pravou stranu krytu »» obr. 47 a odjistěte jej.
- Odstraňte kryt a nechte jej viset na vozidle.
- Zašroubujte vlečné oko **proti směru hodinových ručiček** do úchytu až na doraz »» obr. 48»» ⚠. K utažení vlečného oka použijte vhodnou pomůcku.
- Vyšroubujte vlečné oko po vlečení vhodnou pomůckou **ve směru hodinových ručiček**.
- Očistěte příp. vlečné oko a umístěte ho do zavazadlového prostoru společně s palubním nářadím.

⚠ UPOZORNĚNÍ

Vlečné oko musí být vždy celé a pevně zašroubováno. V opačném případě by se mohlo při vlečení nebo roztahování uvolnit.

Pojistky a žárovky

Pojistky

Úvod k tématu

V zásadě některé spotřebiče mohou být jištěny společně jednou pojistkou. Obráceně k jednomu spotřebiči může patřit několik pojistek.

Pojistky vyměňujte pouze tehdy, jestliže byla odstraněna příčina závady. Pokud se nová pojistka po krátké době opět spálí, nechte elektrické zařízení zkontrolovat u některého servisního partnera.

⚠ POZOR

Vysoké napětí elektrického zařízení může mít za následek úrazy elektrickým proudem, popáleniny a smrt!

- Nikdy se nedotýkejte elektrických vedení systému zapalování.
- Zamezte možnosti zkratu na elektrickém zařízení.

⚠ POZOR

Použití nevhodných pojistek nebo přemostění elektrického vedení může způsobit požár a těžká zranění.

- Nikdy nepoužívejte pojistky, které mají vyšší hodnotu jištění. Pojistku nahradte

vždy novou pojistkou stejné hodnoty (stejná barva a potisk) a stejné velikosti.

- Nikdy nenahrazujte pojistky nějakým kovovým proužkem, kancelářskou svorkou nebo něčím podobným.

ⓘ UPOZORNĚNÍ

- Abyste zabránili poškození elektrických zařízení ve vozidle, je nutné vždy před výměnou pojistky vypnout zapalování, světlo a všechny elektrické spotřebiče a vytáhnout klíč ze zapalování.
- Otevřené pojistkové skříňky je nutné chránit před nečistotami a vlhkostí, aby se předešlo poškozením elektrických zařízení.

ℹ Poznámka

- K jednomu spotřebiči může patřit několik pojistek.
- Některé spotřebiče mohou být jištěny společně jednou pojistkou.
- Ve vozidle jsou ještě další pojistky, než ty které jsou uvedeny v této kapitole.

Pojistky ve vnitřním prostoru vozidla

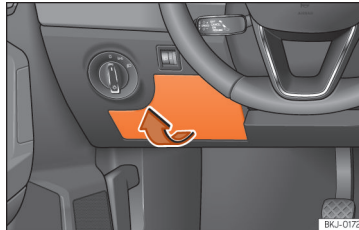

Obr. 49 Na straně řidiče v přístrojové desce: kryt pojistkové skříňky.

Otevření a zavření pojistkové skříňky pod přístrojovou deskou

- Otevření: Sejměte kryt pojistkové skříňky ve směru šipky »» obr. 49.
- Zavření: Zavřete kryt tak, aby zaklapl.

Barevné označení pojistek pod přístrojovou deskou

Barva	Intenzita proudu v ampérech
černá	1
světle fialová	3
světle hnědá	5
hnědá	7,5

Barva	Intenzita proudu v ampérech
červená	10
Modrá oblast	15
žlutá	20
bílá nebo průsvitná	25
Zelená oblast	30
oranžová	40

ⓘ UPOZORNĚNÍ

- Kryty pojistkových skříňek demontujte opatrně a opět je nasazujte správně, aby se předešlo poškozením vozidla.
- Otevřené pojistkové skříňky musíte chránit před vniknutím nečistot a vlhkosti. Nečistoty a vlhkost v pojistkové skříňce mohou způsobit poškození elektrického zařízení.

Pojistky v motorovém prostoru

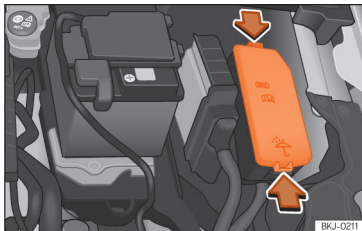

Obr. 50 V motorovém prostoru: kryt pojistkové skříňky.

Otevření pojistkové skříňky v motorovém prostoru

- Otevřete víko motorového prostoru 
»» strana 265.
- K odjištění krytu pojistkové skříňky stiskněte zajišťovací spojky »» **obr. 50**.
- Sejměte kryt směrem nahoru.
- Pro **montáž** krytu jej položte na pojistkovou skříň. Posuňte zajišťovací spony dolů, až na hlas zacvaknou.

Výměna spálené pojistky

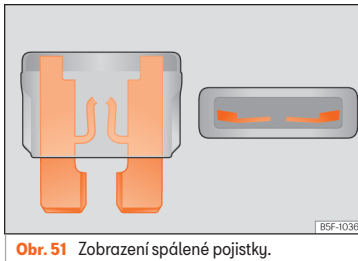

Obr. 51 Zobrazení spálené pojistky.

Příprava

- Vypněte zapalování, světlo a všechny elektrické spotřebiče.
- Otevřete příslušnou pojistkovou skříňku
»» strana 57, »» strana 58.

Rozpoznání spálené pojistky

Spálenou pojistku lze rozpoznat podle roztaženého kovového pásku »» **obr. 51**.

- Posvíte si na pojistku ruční svítilnou, abyste viděli, zda je vypálená.

Výměna pojistek

- Vytáhněte pojistku.
- Spálenou pojistku vyměňte za novou se *stejnou* hodnotou (barva a shodný nátiisk) a *stejnou* velikostí.

- Kryt nasad'te zpátky, resp. zavřete kryt pojistkové skříňky.

Obsazení pojistek

Pojistku nahrad'te vždy novou pojistkou stejné hodnoty (stejná barva a potisk) a stejné velikosti.

Obsazení pojistek ve vnitřním prostoru vozidla

Číslo	Spotřebič/ampérý	
1	Tažné zařízení	20
3	Zesilovač zvuku	30
4	Zapalovač cigaret, 12V zásuvka	20
5	Panoramatická střecha	30
6	Centrální zamykání	40
8	Ventilátor topení/Climatronic	30
10	Tažné zařízení	25
11	Průtokoměr pro CNG	7,5
13	Spínač světel, LSS a SMLS sloupku řízení, diagnostická přípojka, snímač světla/deště	7,5
14	LSS sloupku řízení: spínač stěračů skla	10
15	Panel přístrojů, tísňové volání [+NZ4]	7,5

Pojistky a žárovky

Číslo	Spotřebič/ampéry	
16	Napájení světel vpravo	40
17	Spouštěče skel dveří vpravo	30
18	Stěrače skla	30
19	Rádía, multimediální systém	25
20	Vyhřívání zadního skla	30
21	Řídicí jednotka SCR	30
23	Zpětná kamera	7,5
24	Connectivity Box, přípojka pro externí audiozdroje (dvojitá zdířka USB), MIB displej	5
25	Elektronika sloupku řízení (MFL)	7,5
26	Gateway	7,5
27	Řídicí jednotka adaptivní regulace podvozku	7,5
28	Senzor alarmu	7,5
29	Houkačka alarmu	7,5
31	Řídicí jednotka klimatizace 9AA/9AB	7,5
	Řídicí jednotka pro Climatronic 9AK	15
32	LSS sloupku řízení LSS, bez Kessy	7,5
33	Spouštěče skel dveří vlevo	30
35	Napájení světel vlevo	40
36	Houkačka	20

Číslo	Spotřebič/ampéry	
37	Řídicí jednotka vyhřívání sedadel	30
38	BCM Power C63	30
39	BSD, PDC, MRR, PLA	10
40	Spínač světel, diagnostická přípojka, regulace sklonu světlometů, LSS sloupku řízení: svítlny, halogenové světlometry, spínač zpátečky, elektrochromatická zrcátka, RKA bez rádía	7,5
41	Přestavování vnějších zrcátek naklápečí funkce	7,5
42	Pedál spojky, elektromagnetický spínač spouštěče, cívka relé pro CNG, snímač tlaku AA	7,5
43	Cívka relé DWP, motor stěrače zadního skla	15
44	Airbag	7,5
45	Plně diodový světlomet vlevo	7,5
46	Plně diodový světlomet vpravo	7,5
48	Zamykání sloupku řízení, řídicí jednotka pro Kessy	7,5
49	Relé SCR	7,5
53	Volící páka automatické převodovky, ZSS	7,5
58	Čerpadlo ostřikovače skla	7,5

Číslo	Spotřebič/ampéry	
59	Vyhřívání vnější zpětná zrcátka	10
60	Tažné zařízení	30
61	Tažné zařízení	30

Obsazení pojistek v motorovém prostoru

Číslo	Spotřebič/ampéry	
1	Vstříkovací modul motorů MPI	10
	Vstříkovací modul motorů TSI	15
	Vstříkovací modul vznětových motorů	30
2	Ventil dávkování paliva [TJ4/T6P/TJ7], nízkoteplotní čerpadlo chladicí kapaliny [TJ4/T6P/TJ7/TC5]; ventil regulace tlaku oleje [TJ1], chladič AGR [TJ1], vysokotlaké a nízkotlaké vodní čerpadlo [TJ1], cívka relé SCR, vodní ventil pro hlavu válců	7,5
3	Lambda sondy	15
4	Relé čerpadla zážehového motoru (MPI), řídicí jednotka hladiny (TSI a vznětový motor)	15

»

Nouzové situace

Číslo	Spotřebič/ampéry	
5	Elektrický ventilátor (EC), ventil, ventil pro palivovou nádrž a přestavování vačkových hřídelů, ventil regulace tlaku oleje, odpojovací ventil válců, snímač WIV a regulátor tlaku zemního plynu	10
6	Zapalovací svíčky (MPI a TSI)	20
6	Relé žhavicích svíček, odpor sacího potrubí (vznětový motor)	7,5
7	Podtlakové čerpadlo (TSI)	15
8	Vstřikovací ventily a cívka relé EKP (MPI), ventil dávkování paliva (diesel)	10
9	Snímač posilovače řízení	7,5
10	Akumulátor Vref: gateway, BDM a BCM	7,5
12	Kompresor, odpojitelný	10
14	ESC, cívka relé 87 a řízení motoru pro motory (+TJ1/TJ4/TH4/T5I/T6P/TJ7/TC5/T5Y)	7,5
15	Automatická převodovka DQ200 a AQ160	30
17	50 Diag	7,5
18	Spouštěč pro BDM	30

Číslo	Spotřebič/ampéry	
20	ESP (čerpadlo)	60
	ABS (čerpadlo)	40
21	ESP/ABS (ventily)	25
24	Elektrický ventilátor TH4 bez klimatizace pro země s mírným klimatem	30
25	Elektrický ventilátor TH4 s klimatizací nebo T5I pro země s mírným klimatem	20
	PTC1	40
26	Elektrický ventilátor TJ1/TJ4/TJ7/T6P nebo TH4/T5I pro země s teplým klimatem	50
27	Elektrický ventilátor TH4 s klimatizací nebo T5I pro země s mírným klimatem	30
	PTC2	40
28	PTC3	40

Poznámka



- **Ve vozidle jsou ještě další pojistky, než ty které jsou uvedeny v této kapitole. Ty by měl měnit pouze servisní partner.**
- **Pozice, které nejsou obsazeny žádnou pojistkou, nejsou v tabulkách uvedeny.**

- Některá z vybavení uvedených v tabulkách se vztahují pouze na určité verze modelu, resp. představují zvláštní výbavu.
- **Mějte prosím na paměti, že v tabulkách jsou uvedeny údaje, které byly k dispozici v době tisku tohoto návodu k obsluze a mohou se kdykoliv změnit.**

Výměna žárovek

Úvod k tématu

Výměna žárovek vyžaduje odbornou zručnost. Proto firma SEAT doporučuje, abyste při nejistotách výměnu žárovek nechali provést u některého servisního partnera SEAT nebo si i jiným způsobem vyžádali odbornou pomoc. Odborník je zásadně potřebný, jestliže vedle stávajících žárovek musejí být demontovány další součásti vozidla.

V případě, že přesto chcete sami provést výměnu žárovky v motorovém prostoru, dbejte na to, že motorový prostor je nebezpečná oblast   **Práce v motorovém prostoru na straně 265.**

Vadná žárovka smí být nahrazena pouze žárovkou stejného provedení. Označení je na nosiči žárovky.

Podle vybavení mohou být použity různé systémy světlometů a zadních svítilen:

Pojistky a žárovky

- Halogenové hlavní světlomety
- Hlavní světlomety plně složené z LED*
- Halogenové hlavní světlomety se světlem pro denní svícení LED*
- Zadní svítlna se žárovkami
- Zadní svítlna s LED*

Systém plně diodových světlometů*

Plně diodové hlavní světlomety plní všechny osvětlovací funkce (světlo pro denní svícení, obrysové světlo, směrové světlo, potkávací a dálkové světlo) pomocí svítivých diod jako světelných zdrojů.

Plně diodové světlomety jsou konstruovány tak, aby vydržely po celou dobu užívání vozidla. Světelné zdroje nelze vyměnit. V případě závady světlometu nechejte světlomet vyměnit v odborném servisu.

Žárovky (12 V)

V závislosti na výbavě může být vnitřní a/nebo vnější osvětlení složeno plně nebo částečně z LED světél. LED diody mají odhadovanou životnost delší než samotné vozidlo. Pokud by se objevila závada LED, nechte výměnu provést v odborném servisu.

Zdroje světla pro každou funkci

Halogenové hlavní světlomety	Provedení
Potkávací světla	H7

Halogenové hlavní světlomety	Provedení
Dálková světla	H7
Obrysové světlo/světlo pro denní svícení (DRL)	W21W
Ukazatele směru jízdy (směrová světla)	PY 21W

Halogenový světlomet s LED světlem pro denní svícení	Provedení
Potkávací světla	H7
Dálková světla	H7
Ukazatele směru jízdy (směrová světla)	PY 21W
Obrysové světlo/světlo pro denní svícení (DRL)	LED ^{a1)}

^{a1)} Pokud došlo k výpadku LED, nechte ji vyměnit u servisního partnera.

Hlavní světlomety plně složené z LED	Provedení
Žárovku není možné vyměnit. Všechny funkce přebírají diody LED. Pokud došlo k výpadku LED, nechte ji vyměnit u servisního partnera.	

Žárovky světel	Vlevo	Vpravo
Brzdové světlo	2 x P21WLL	2 x P21WLL
Obrysové světlo		
Zadní mlhové světlo	W21W	-
Zpětné světlo	-	W16W
Ukazatele směru jízdy (směrová světla)	PY 21W NA LL	PY 21W NA LL

LED světlo	Vlevo	Vpravo
Brzdové světlo	LED	LED
Obrysové světlo	LED	LED
Zadní mlhové světlo	LED	-
Zpětné světlo	-	W16W
Ukazatele směru jízdy (směrová světla)	PY 21W NA LL	PY 21W NA LL

POZOR

- Práce v motorovém prostoru v případě motoru zahřátého na provozní teplotu vyžadují zvláštní opatření - nebezpečí popálení! »

- Žárovky jsou pod tlakem a mohou při výměně žárovky prasknout - nebezpečí poranění!
- Při výměně žárovky dejte pozor, abyste se neporanili o ostré hrany v tělese světloometu.

① UPOZORNĚNÍ

- Před všemi pracemi na elektrickém zařízení vytáhněte klíč zapalování. Jinak existuje nebezpečí zkratu!
- Vypněte před výměnou žárovky světlo, resp. parkovací světlo.
- Postupujte opatrně, aby se nepoškodil žádný díl.

🌸 Životní prostředí

O likvidaci vadných žárovek se můžete informovat ve specializované prodejně.

📄 Poznámka

- Na základě momentálních klimatických vlivů (chlad, vlhkost) mohou být světlometry, mlhová světla, zadní svítlny a směrová světla na krátkou dobu zamlženy. Orošení světlometů nemá vliv na jejich životnost. Při zapnutém osvětlení zmizí zamlžení v oblasti světelného kužele za krátkou dobu. Přesto mohou být okraje na vnitřní straně ještě zamlženy.
- Ujistěte se v pravidelných intervalech o funkčnosti všech osvětlovacích zařízení

Vašeho vozidla, především vnějšího osvětlení. To slouží nejen k Vaší bezpečnosti, nýbrž i k bezpečnosti ostatních účastníků silničního provozu.

- Obstarejte si před výměnou žárovky příslušnou náhradní žárovku.
- Nedotýkejte se skleněné baňky žárovky holou rukou, použijte k tomu kus látky nebo papír - zanechaný otisk prstu by se jinak teplem zapnuté žárovky odpařil, srazil na odrazové ploše a oslepil reflektor.
- V závislosti na výbavě může být vnitřní a/nebo vnější osvětlení složeno plně nebo částečně z LED světel. Odhadovaná životnost diod LED překračuje dobu užívání vozidla. Pokud by se objevila závada LED, nechte výměnu provést v odborném servisu.

Žárovka dálkového světla

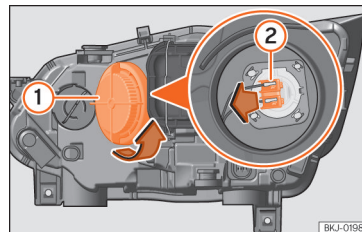

Obr. 52 V motorovém prostoru: žárovka dálkového světla.

- Otevřete víko motorového prostoru.
- Otočte krytem ① směrem doleva a vyjměte jej ►► **obr. 52**.
- Odpojte konektor od žárovky ②, tím že ho vytáhnete ven.
- Vyjměte vadnou žárovku a vložte novou.
- Nasad'te konektor na žárovku ②.
- Nasad'te kryt ① a otočte jím doprava.
- Zkontrolujte funkci nové žárovky.

Žárovka potkávacího světla

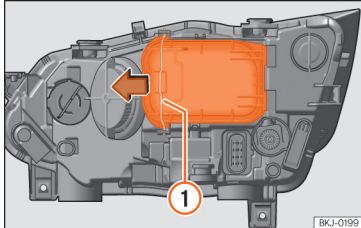

Obr. 53 V motorovém prostoru: odstranění krytu.

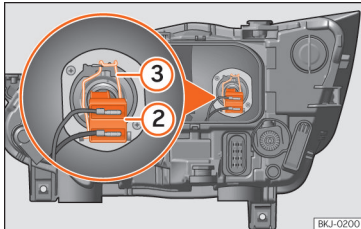

Obr. 54 V motorovém prostoru: žárovka potkávacího světla.

- Otevřete víko motorového prostoru.
- Posuňte příčku »» obr. 53 ① ve směru šipky a sejměte víko.
- Ze žárovky odpojte konektor »» obr. 54 ②.
- Zatlačením a otočením doprava sejměte přídržnou pružinu »» obr. 54 ③.
- Žárovku vyjměte a nasad'te novou tak, aby si upevňující nos talíře sedl do úchytu zrcadla.
- Nasad'te konektor.
- Usad'te víko a zavřete podpěru. Při této činnosti dejte pozor, aby těsnění na pouzdru dobře sedělo.
- Zkontrolujte funkci nové žárovky.

Směrové světlo a světlo DRL (světlo pro denní svícení)/obrysově světlo¹⁾

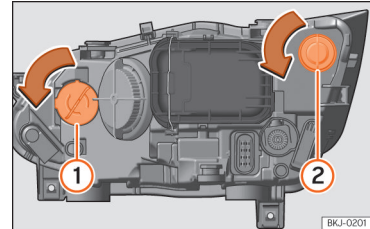

Obr. 55 V motorovém prostoru: žárovka směrového světla ① a žárovka světla DRL (světla pro denní svícení) ②.

- Otevřete víko motorového prostoru.
- Otočte nosičem žárovky »» obr. 55 ① nebo ② směrem doleva a vytáhněte jej.
- Zatlačením na nosič žárovky a současným otočením doleva vyjměte žárovku.
- Při nasazení nové žárovky postupujte v opačném sledu.

¹⁾ U světlometů s LED světlem pro denní svícení nelze tento světelný zdroj vyměnit. Ten byl navržen pro celou životnost vozu. Pokud došlo k výpadku LED, nechte ji vyměnit u servisního partnera.

Žárovka mlhového světlometu

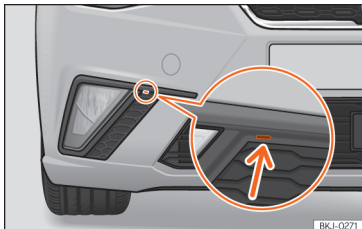

Obr. 56 Mlhový světlomet: vytažení mřížky

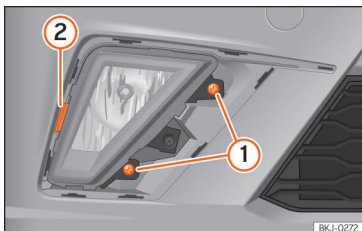

Obr. 57 Mlhový světlomet: demontáž držáku žárovky.

Úkony proveďte v uvedeném pořadí:

- Zasaňte šroubovák do zářezy » **obr. 56** (šipka). Malým vypáčením uvolněte přichytky na okrajích mřížky.

- Odstraňte oba šrouby » **obr. 57** ① a vypáčením uvolněte přichytku ②, aby bylo možné mlhový světlomet vyjmout.
- Sejměte konektor světla.
- Otočte objímku žárovky doleva a zatáhněte.
- Zatlačením na nosič žárovky a současným otočením doleva vyjměte žárovku.
- Vyměňte žárovku zatlačením na ni a zároveň s ní otočte doprava. Dbejte při tom na správnou polohu upevňovacích vodiček.
- Při nasazení světlometu postupujte v opačném sledu.
- Zkontrolujte funkci žárovek.

Žárovky vzadu

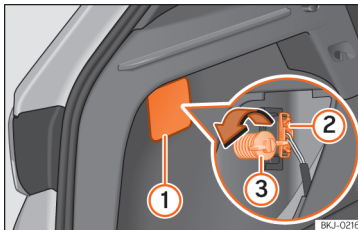

Obr. 58 Zavazadlový prostor: přístup k upevňovací šroubu zadní svítilny.

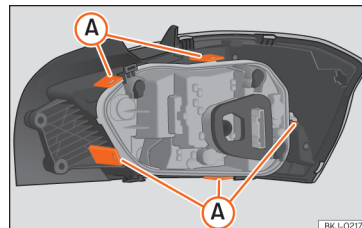

Obr. 59 Upevňovací spojky na zadní straně zadní svítilny.

Úkony proveďte v uvedeném pořadí:

- Zkontrolujte, která žárovka je vadná.
- Otevřete zadní víko.
- Vypáčte kryt u vybrání » **obr. 58** ① pomocí ploché části šroubováku.
- Odpojte konektor od žárovky ②.
- Vyšroubujte rukou nebo pomocí šroubováku upevňovací šroub svítilny ③.
- Vytáhněte opatrně svítilnu z karoserie a položte ji na čistou a rovnou plochu.
- Odjištěním upevňovacích spojek demontujte nosič žárovky » **obr. 59** A.
- Vyměňte vadnou žárovku.
- Při montáži postupujte v opačném pořadí, postupujte zvláště opatrně při nasazování držáku žárovky. Upevňovací jazýčky musí slyšitelně zaskočit.

ⓘ UPOZORNĚNÍ

Při demontáži zadní svítlny postupujte opatrně, aby nedošlo k poškození žadných dílů, resp. laku.

ⓘ Poznámka

- Připravte si měkký hadr, aby se sklo zadní svítlny při ukládání nepoškrábalo.
- U LED světel lze vyměnit pouze žárovky směrového světla a zpětného světla.

Svítlna registrační značky

- Vložte plochý konec šroubováku do existující mezerky a sejměte světlo.
- Vyšroubujte zcela nosič žárovky.
- Vyměňte žárovku.
- Zašroubujte opět zcela nosič žárovky.
- Zasuňte světlo na určené místo a zatlačte, až „slyšitelně“ zaskočí.

ⓘ Poznámka

Podle výbavy vozidla může být svítlna registrační značky složena z diod LED. Odhadovaná životnost diod LED překračuje dobu užívání vozidla. Pokud by se objevila závada LED, nechte výměnu provést v odborném servisu.

Boční směrová světla

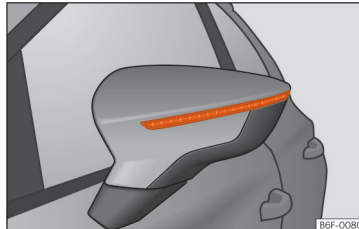

Obr. 60 Směrové světlo zabudované ve zpětném zrcátku

Boční směrová světla jsou LED světla a jsou zabudovaná ve zpětných zrcátkách.

Pokud došlo k výpadku LED, nechte ji vyměnit u servisního partnera.

Dodatečné brzdové světlo

Vzhledem k tomu, že se jedná o svítlny se svítivými diodami, měla by se výměna provádět u servisního partnera SEAT.

Vnitřní svítlna a čtecí svítlna vpředu

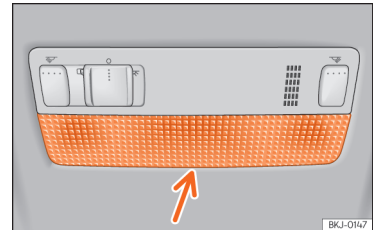

Obr. 61 Čtecí svítlna vpředu.

Odstranění skla

- Zasuňte plochý konec tenkého šroubováku mezi panel a sklo »» **obr. 61**.
- Odstraňte opatrně sklo páčivými pohyby, aby se předešlo poškození.

Výměna žárovky

- Zatáhněte za žárovku.
- Pro odstranění střední žárovky ji přidržte a zatlačte na stranu.

Vložení

- Pro vložení postupujte v opačném pořadí a zatlačte lehce vně na žárovku. »»

- Nejprve nasadíte sklo s malými upevňovacími zářkami na rám spínačů. Nakonec zatlačte na přední oblast tak, až dlouhé upevňovací zářky zaskočí do držáku.

i Poznámka

U LED vnitřních světel není možné vyměnit světelné zdroje. Pokud světlo nefunguje, musíte vyhledat servisního partnera.

Svítilna zavazadlového prostoru*

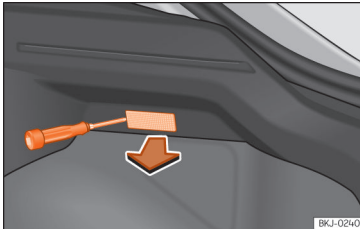

Obr. 62 Svítilna zavazadlového prostoru*

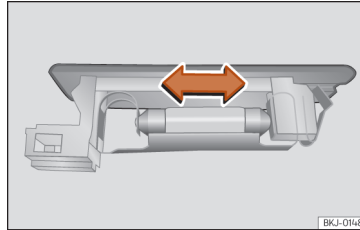

Obr. 63 Svítilna zavazadlového prostoru*

- Sejměte tlakem šroubováku na jeho spodní hranu krycí sklo žárovky »»» **obr. 62**.
- Vytáhněte kabel.
- Zatlačte žárovku ke straně a vyjměte ji z jejího držáku »»» **obr. 63**.
- Vyměňte žárovku.
- Kabel opět zasuňte.
- Vložte znovu krycí sklo žárovky a zatlačte je tak, aby zaklaplo.



Ovládání

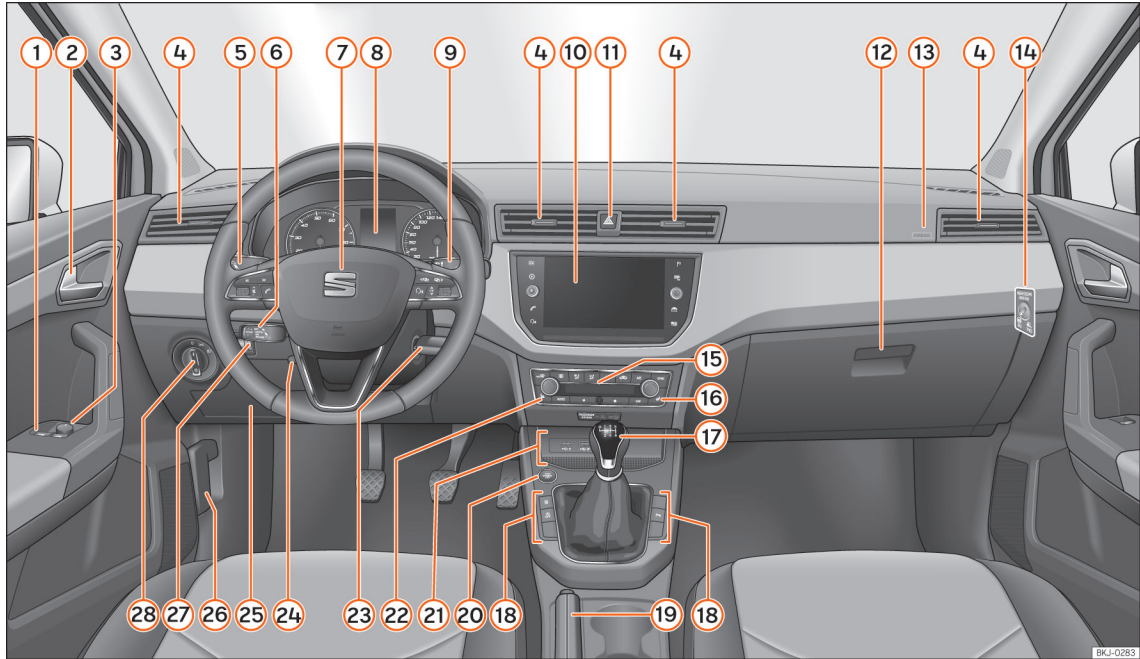

Obr. 64 Prostor řidiče

BKJ-0263

Ovládání

Prostor řidiče

Vyobrazení vnitřku

Všeobecný přehled

- | | | | | | |
|---|----------|--|-----|--|-------|
| 1 Spínače elektrických spouštěčů skel | 112 | – ovládací tlačítka pro rádio, telefon, navigaci a systém hlasového ovládání | 93 | 16 Spínač vyhřívání sedadla na straně spolujezdce* | 147 |
| 2 Vnitřní klika dveří | | – páčka pro ovládání řazení Tiptronic (automatická převodovka) | 202 | 17 Řádicí páka | |
| 3 Spínač nastavování elektricky přestavitelných vnějších zrcátek | 127 | 8 Panel přístrojů a kontrolky: | | – manuální převodovka | 199 |
| 4 Hubice výstupu vzduchu | | – přístroje | 70 | – automatická převodovka | 200 |
| 5 Páka pro: | | – výstražné a kontrolní svítilny | 86 | 18 Vždy podle vybavení tlačítka pro: | |
| – směrová světla/dálková světla | 119 | 9 Páka pro: | | – centrální zamykání* | 103 |
| – tempomat (GRA) a omezovač rychlosti* | 214, 217 | – stěrač čelního skla/ostřikovač čelního skla | 124 | – tlačítka provozu Start-Stop | 197 |
| 6 Vždy podle vybavení, páčka pro: | | – stěrače a ostřikovač zadního skla* | 124 | – SEAT Drive Profile | 207 |
| – tempomat (GRA) | 214 | – ovládání multifunkčního ukazatele* | 76 | – podpůrné systémy pro parkování a manévrování | 235 |
| – Omezovač rychlosti | 217 | 10 Infotainment | | – kontrola tlaku v pneumatikách* ... | 283 |
| – automatickou regulaci odstupu (ACC) | 223 | 11 Výstražná světla | 121 | 19 Páka ruční brzdy | 231 |
| 7 Volant s houkačkou a | | 12 Schránka v přístrojové desce, vždy podle vybavení s obsahem: | 139 | 20 Startovací tlačítka (zamykací a startovací systém Keyless Access) | 192 |
| – airbag řidiče | 22 | – CD přehrávač* a/nebo SD karta* | 25 | 21 Vždy podle vybavení: | |
| – ovládací tlačítka palubního počítače | 84 | 13 Airbag spolujezdce* | 25 | – vstup USB | 191 |
| | | 14 Spínač odpojování airbagu spolujezdce* | 26 | – Connectivity Box/bezdrátová nabíječka* | 190 |
| | | 15 Ovládací prvky pro: | | 22 Spínač vyhřívání sedadla na straně řidiče* | 147 |
| | | – topení a větrání | 145 | 23 Spínací skříňka (vozidla bez systému Keyless Access) | 192 |
| | | – klimatizaci* | 145 | 24 Páka přestavování sloupku řízení* | 15 |
| | | – Climatronic* | 144 | 25 Bezpečnostní úchyt | 56 |
| | | | | 26 Páka odjišťování víka motorového prostoru | 266 » |

- 27 Regulace dosahu světel* 123
 28 Spínač světel 117

Poznámka

- Některá ze zobrazených přístrojů nebo signalizačních oblastí patří pouze k určitým provedením modelu nebo to jsou mimořádné výbavy.
- U vozidel s pravostranným řízením* se uspořádání ovládacích prvků od na »» strana 68 uvedeného uspořádání částečně liší. Symboly pro označení ovládacích prvků však jsou stejné.

Přístroje a kontrolky

Panel přístrojů

Úvod k tématu

Vozidlo může být vybavené analogovým nebo volně konfigurovatelným panelem přístrojů (SEAT Digital Cockpit).

Pokud byl 12V akumulátor 12 V plně vybit nebo nedávno vyměněn, může při novém spuštění motoru dojít k tomu, že se některá nastavení systému (jako časový údaj, datum, personalizovaná komfortní nastavení a napro-

gramování) přenastaví nebo vymažou. Pokud je akumulátor znovu dostatečně nabit, měly by být tato nastavení překontrolována a opravena.

POZOR

Odvedení pozornosti řidiče může způsobit nehody a zranění.

- Tlačítka v panelu přístrojů nikdy neovládejte během jízdy.
- Změny zobrazování na displeji panelu přístrojů a na displeji systému infotainmentu provádějte pouze při stojícím vozidle, aby se snížilo riziko nehod a poranění.

Analogový panel přístrojů

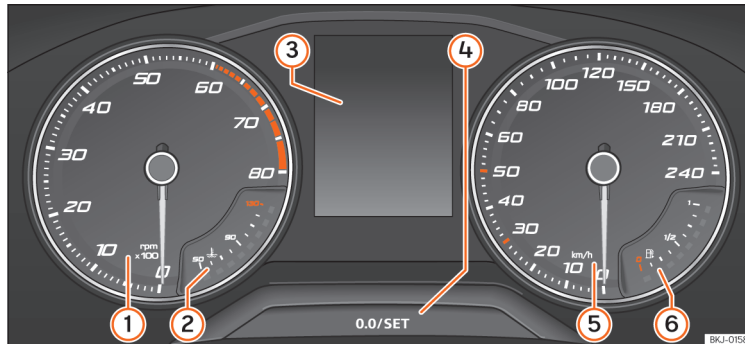

Obr. 65 Monochromatický panel přístrojů v přístrojové desce

Vysvětlení k přístrojům » **obr. 65:**

- ① **Otáčkoměr** (otáčky běžícího motoru x 100 za minutu) » strana 79.
- ② **Ukazatel teploty chladicí kapaliny motoru** » strana 82 nebo **ukazatel stavu**

- ③ **naplnění zemním plynem** u vozidel s motorem na zemní plyn (CNG) » strana 81.
- ④ **Informace na displeji** » strana 73.
- ⑤ **Nastavovací tlačítko a signalizace.**

- ⑥ **Tachometr.**
- ⑦ **Palivoměr** » strana 80.

Volně konfigurovatelný panel přístrojů (SEAT Digital Cockpit)

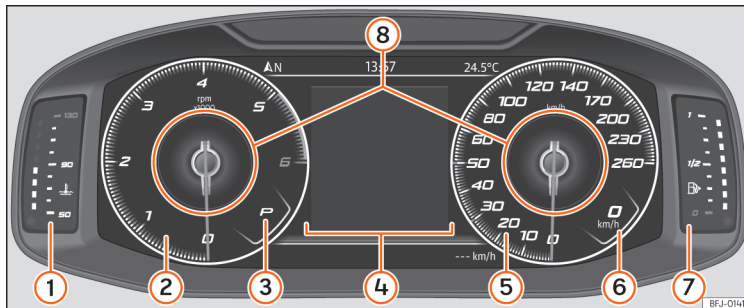

Obr. 66 SEAT Digital Cockpit v přístrojové desce (klasický náhled).

Vysvětlení k přístrojům:

- ① Ukazatel teploty chladicí kapaliny motoru »» strana 82
- ② Otáčkoměr. Otáčky motoru za minutu při běžícím motoru »» strana 79.
- ③ Zařazený převodový stupeň nebo aktuálně zvolená poloha volicí páky
- ④ Informace na obrazovce »» strana 73
- ⑤ Tachometr
- ⑥ Digitální ukazatel rychlosti
- ⑦ Palivoměr »» strana 80.
- ⑧ Informační profily »» strana 72.

SEAT Digital Cockpit je volně konfigurovatelný panel přístrojů s barevným displejem TFT s vysokým rozlišením. Disponuje třemi náhledy, které jsou přístupné prostřednictvím tlačítka **VIEW** na multifunkčním volantu. Prostřednictvím volby různých informačních profilů lze zobrazovat dodatečné informace ke klasickému kruhovému přístrojům, jako jsou otáčkoměr, multimédia nebo jízdní data.

Jedná se o tyto 3 náhledy:

- Klasický
- Dynamický
- Navigace (bez informačních profilů)

Ve všech náhledech se na displeji zobrazují informace pro audio, telefon, jízdní data, stav vozidla, navigaci¹⁾ a asistenční systémy řidiče¹⁾.

V **klasickém** a **navigačním** náhledu lze zobrazované informace personalizovat v **informačních profilech** »» **obr. 66** ⑧ personalizovat.

Informační profily

Prostřednictvím volby **PANEL PŘÍSTROJŮ** (tlačítko infotainmentu **CAR** / **➤** **Náhled** > **Panel přístrojů**) lze volit mezi různými

¹⁾ Závisejí na modelu.

možnými náhledy zobrazování informací v panelu přístrojů SEAT Digital Cockpit.

Klasický náhled

Ukazatele otáček za minutu a rychloměr se zobrazují přes celou délku »» obr. 66.

Náhled 1, 2, 3 nebo AUTOMATICKY*¹⁾

Personalizace na panelu SEAT Digital Cockpit zobrazovaných informací. Mohou současně vystupovat pouze 2 z těchto informací, ale uživatel určuje, které z nich se mají zobrazovat a v jakém pořadí tím, že pohybuje svým prstem ve svislém směru přes pole.

Vždy podle verze se mohou náhledy ukládat buď tak, že se opustí menu, nebo se přidrží stisknuté příslušné tlačítko **Náhled**.

- **Spotřeba.** Grafické zobrazení momentální spotřeby a digitální zobrazení průměrné spotřeby.
- **Audio.** Digitální zobrazení aktuálního přehrávání audio.
- **Výška.** Digitální zobrazení aktuální výšky nad mořem.
- **Kompas.** Digitální zobrazení kompasu.
- **Informace o příjezdu do cíle.** Digitální zobrazení zbývajících doby cestování, vzdále-

nosti až do cílového místa a pravděpodobná doba příjezdu.

- **Dojezd.** Digitální zobrazení jízdního dosahu vozu na zbývajícím paliva.
- **Doba jízdy.**
- **Navádění k cíli.**
- **Ujetá vzdálenost.** Digitální zobrazení ujeté trasy.
- **Asistenti.** Grafické zobrazení různých asistenčních systémů.
- **Dopravní značka.** Zobrazení zaregistrované dopravní značky.
- **Navigace.** Grafické zobrazení navigace pomocí šipek.

V závislosti na výbavě se může lišit počet a obsah zvolených informačních profilů.

Navigační mapa na panelu přístrojů SEAT Digital Cockpit*

Vždy podle vybavení SEAT Digital Cockpit zobrazovat podrobnou mapu. Zvolte proto položku menu **Navigace** v panelu přístrojů »» strana 75.

Vždy podle vybavení se může navigační mapa zobrazovat v panelu přístrojů SEAT Digital

Cockpit, v systému infotainmentu nebo v obou současně. Když se zobrazuje pouze v systému infotainmentu, objevují se v panelu SEAT Digital Cockpit pouze manévrovací šipky.

Přenesení navigační mapy

Pomocí tlačítka pro přenos mapy se mapa přenáší ze systému infotainmentu do panelu přístrojů SEAT Digital Cockpit a obráceně.

Pokud se nacházíte v menu **Navigace**, lze prostřednictvím pravého kolečka na multifunkčním volantu opět přenést mapu do systému infotainmentu.

Informace na displeji

Možné informace na displeji panelu přístrojů

Na displeji panelu přístrojů se mohou vždy podle vybavení vozidla zobrazovat různé informace:

- Otevřené dveře, víko motorového prostoru a víko zavazadlového prostoru
- Výstražné a informační pokyny
- Ukazatele ujetých kilometrů
- Časový údaj »» strana 79

»

¹⁾ Stanovené informace vždy podle zvoleného „jízdního profilu“.

- Pokyny pro rádio, média a navigaci
- Informace telefonu
- Vnější teplota
- Zobrazení kompasu
- Polohy volicí páky
- Doporučení pro řazení převodových stupňů »» strana 206
- Zobrazení jízdních dat (multifunkční ukazatel) a menu různých nastavení »» strana 75
- Ukazatel servisních intervalů »» strana 82
- Rychlostní výstraha »» strana 76
- Rychlostní výstraha pro zimní pneumatiky
- Ukazatel stavu systému Start-Stop »» strana 197
- Signalizace stavu aktivního řízení (ACT®) »» strana 209
- S ohledem na spotřebu výhodný stav vozidla ☺
- Kód motoru (MKB)
- Informace asistenčních systémů řidiče »» strana 212
- Copyright

Otevřené dveře, víko motorového prostoru a zavazadlového prostoru

Po uzamčení vozidla a během jízdy se na displeji panelu přístrojů zobrazuje, zda jsou některé z dveří, víko motorového prostoru nebo víko zavazadlového prostoru otevřené a po-

případě je toto zobrazení doprovázeno zvukovým signálem. Podle provedení panelu přístrojů může být zobrazení různé.

Polohy volicí páky (dvouspojkové převodovka DSG®)

Aktuálně zvolená poloha volicí páky se zobrazuje jak na volicí páce, tak i na displeji panelu přístrojů. Pokud se páka nachází v poloze **D/S**, stejně tak i v poloze pro Tiptronic, zobrazuje se popřípadě na displeji panelu přístrojů aktuálně zařazený stupeň.

Zobrazení venkovní teploty

Při vnějších teplotách nižších než +4 °C (+39 °F) se v údajích venkovní teploty navíc zobrazí „symbol ledového krystalu“ ❄. Tento symbol svítí tak dlouho, dokud venkovní teplota nestoupne nad +6 °C (+43 °F) »» ⚠.

Zobrazená teplota u stojícího vozidla, s nezávislým topením v provozu nebo při velmi nízkých rychlostech může být působením tepla sálajícího z motoru mírně vyšší než skutečná teplota.

Měřicí rozsah postací od -45 °C (-49 °F) do +76 °C (+169 °F).

Doporučení převodového stupně

Na displeji panelu přístrojů se u některých vozidel během jízdy zobrazují doporučení volby pro spotřebu paliva výhodných snižujících převodových stupňů »» strana 206.

Ukazatele ujetých kilometrů

Počítadlo celkem ujetých kilometrů zaznamenává celkovou vzdálenost ujetou vozidlem.

Denní počítadlo kilometrů (trip) ukazuje kilometry, které byly najety od posledního vynulování denního počítadla kilometrů.

Vozidla s analogovým panelem přístrojů:

- K vynulování denního počítadla kilometrů stisknete krátce tlačítko **[0.0/SET]** »» obr. 65 ④.
- Pokud přidržíte tlačítko **[0.0/SET]** ④ stisknuté po dobu tří sekund, zobrazí se předchozí hodnota.

Vozidla s volně konfigurovatelným panelem přístrojů:

- Denní počítadlo kilometrů vynulujete prostřednictvím systému infotainmentu nebo multifunkčního volantu »» strana 76.

Rychlostní výstraha pro zimní pneumatiky

Při překročení nastavené nejvyšší rychlosti se tato informace zobrazí na displeji panelu přístrojů »» strana 75.

V systému infotainmentu lze nastavení rychlostní výstrahy provádět prostřednictvím tlačítka infotainmentu **CAR / ⓘ > NASTAVENÍ > Asistence řidiče** »» strana 92.

Zobrazení kompasu

Vždy v závislosti na vybavení se při zapnutém zapalování zobrazuje na displeji panelu

Přístroje a kontrolky

přístrojů směr jízdy s příslušným symbolem, například NW pro severozápad.



Pokud je systém infotainmentu zapnutý a neexistuje aktivní navádění k cíli, zobrazuje se navíc grafické znázornění s kompasem.

S ohledem na spotřebu výhodný stav vozidla *

Vždy podle vybavení zobrazuje panel přístrojů během jízdy informaci , když vozidlo má díky aktivnímu řízení vlcůů [ACT[®]]* nízkou spotřebu paliva **»» strana 209**.

Kód motoru (MKB)

Vozidla s analogovým panelem přístrojů:

- Zapněte zapalování, avšak nespouštějte motor.
- Tlačítko  **»» obr. 65 ** k zobrazení kódu motoru vozidla přidržte tlačítko stisknuté déle než 15 sekund.

Copyright

Informace o autorských a vlastnických právech týkajících se panelu přístrojů.

POZOR

I když je vnější teplota vyšší než bod mrazu, může být na vozovkách a mostech námraza.

- „Symbol sněhové vločky“ zobrazuje možné nebezpečí námrazy.

- Při venkovních teplotách nad +4 °C (+39 °F) může být náledí, i když se „symbol sněhové vločky“ nezobrazí.
- Snímač vnější teploty provádí měření pro orientaci.

Poznámka

- Existují různé panely přístrojů, proto mohou být verze a informace na aktuálním displeji odlišná. U displeje bez zobrazování varovných, resp. informačních textů se závady ohlašují výhradně kontrolkami.
- Některé informace na displeji panelu přístrojů zůstávají v důsledku náhle se vyskytnuvší události, jako je například příchozí hovor, potlačené.
- V závislosti na vybavení lze provádět některá nastavení a zobrazovat některé informace také prostřednictvím systému infotainmentu.
- Pokud se zobrazuje více varovných hlášení, objevují se příslušné symboly postupně, vždy po jedné sekundě. Symboly se zobrazují, dokud není příčina odstraněna.
- Pokud se při zapnutí zapalování zobrazí výstražná informace o existujících závadách, nelze popřípadě nastavení provést, ani písemně zobrazit informace. V takovém případě vyhledejte servisního partnera a nechte si závadu opravit.

Menu panelu přístrojů

Počet dostupných menu a zobrazení informací závisejí na elektronice a vybavení vozidla.

U servisního partnera lze v závislosti na vybavení vozidla naprogramovat jiné funkce, resp. pozměnit stávající funkce. SEAT doporučuje vyhledat servisního partnera SEAT.

Některé body menu (nabídek) lze vyvolat pouze u stojícího vozidla.

- **Jízdní data** **»» strana 76**
- **Asistenti**
 - Front Assist zapnuto/vypnuto **»» strana 220**
 - ACC (pouze informace) **»» strana 223**
- **Navigace**
- **Audio**
- **Telefon**
- **Stav vozu** **»» strana 77**

Menu Servis

✓ Platí pro vozidla s volně konfigurovatelným panelem přístrojů (SEAT Digital Cockpit)

V menu Servis lze vždy podle vybavení provést různá nastavení.

Otevření menu Servis

Pro otevření menu **Servis** zvolte v menu **Jízdní data** informační profil **Dojezd** **»**

a přidrže tlačítko **OK** na multifunkčním volantu přibližně 4 sekund stisknuté, po uvolnění tlačítka se zobrazí menu **Servis**. Nyní můžete pomocí tlačítek na multifunkčním volantu obvyklým způsobem navigovat v menu.

Nové spuštění ukazatele servisních intervalů

Zvolte položku menu **Servis** a řiďte se pokyny na displeji panelu přístrojů.

Nové zahájení servisu výměny oleje

Zvolte položku menu **Vynulování servisu výměny oleje** a řiďte se pokyny na displeji panelu přístrojů.

Nové zahájení načítání jízdních dat

K novému zahájení požadované hodnoty zvolte položku **Vynulování počítadla trip** a řiďte se pokyny na displeji panelu přístrojů.

Kód motoru (MKB)

Zvolte položku menu **Kód motoru**. Kód motoru se zobrazí dole vlevo na displeji panelu přístrojů.

Nastavení časového údaje

Zvolte položku menu **Časový údaj** a nastavte otáčením pravého kolečka na multifunkčním volantu správný čas.

Zobrazení jízdních dat (multifunkční zobrazení)

Zobrazení jízdních dat (multifunkční ukazatel) poskytuje informace o různých jízdních datech a hodnotách spotřeby paliva.

Přechod z jednoho zobrazení na jiné

Vozidla bez multifunkčního volantu:

- Stiskněte kolébkový spínač **TRIP** v páčce stěračů skel » strana 85.

Vozidla s multifunkčním volantem:

- Otočte pravé kolečko multifunkčního volantu » strana 84.

Změna paměti

Vozidla s analogovým panelem přístrojů:

- Stiskněte tlačítko **OK/RESET** na páčce stěračů a tlačítko **OK** na multifunkčním volantu.

Vozidla s volně konfigurovatelným panelem přístrojů:

- Stiskněte v **Jízdnicích údajích > Všeobecných informacích** tlačítko **OK** na multifunkčním volantu pro přeskokování mezi 3 paměťmi¹⁾:

- **Od startu:** Při přerušení jízdy delším než 2 hodiny se paměť vymaže.
- **Od natankování:** Vizualizace a ukládání shromážděných jízdních dat a hodnot spotřeby paliva. Při natankování se paměť vymaže.
- **Dlouhodobě:** Tato paměť shromažďuje jízdní data až po dobu nejvýše 19 hodin a 59 minut, resp. 99 hodin a 59 minut nebo nejvýše až do ujetí 1999,9 km nebo 9999,9 km. Při překročení jedné z těchto nejvyšších hodnot (dle verze panelu přístrojů) se paměť vymaže.

Vymazání paměti jízdních dat

- Zvolte paměť, která má být vymazána.
- Stiskněte na přibližně 2 sekundy tlačítko **OK/RESET** páčky stěračů nebo tlačítko **OK** multifunkčního volantu.

¹⁾ Tímto způsobem se zobrazí následující údaje najednou na displeji: ujetá trasa, průměrná spotřeba, průměrná rychlost a dojezd.

Volba zobrazení

V systému infotainmentu, v menu pro nastavení vozidla, lze nastavit, která jízdní data se mají zobrazovat »» strana 88.

- **Okamžitá spotřeba paliva:** Informace o okamžité spotřebě paliva se zobrazuje během jízdy v l/100 km, při běžícím motoru a stání vozidla v l/h.
- **Průměrná spotřeba paliva:** Průměrná spotřeba paliva se zobrazí po ujetí přibližně 300 metrů.
- **Doba jízdy:** Doba jízdy v hodinách (h) a minutách (min), která uplynula od zapnutí zapalování.
- **Dojezd:** Přibližná vzdálenost v km, kterou lze ještě ujet při zachování stejného způsobu jízdy.
- **Dojezd pro AdBlue nebo ρ :** Přibližná vzdálenost v km, kterou lze ještě ujet s aktuální náplní nádrže pro AdBlue® při zachování stejného způsobu jízdy. Informace se objevuje od dojezdu menšího než než 2400 km a nelze ji deaktivovat.¹⁾
- **Ujetá vzdálenost:** Po zapnutí zapalování ujetá vzdálenost v km.
- **Průměrná rychlost:** Průměrná rychlost se zobrazí po ujetí přibližně 100 metrů.



- **Digitální ukazatel rychlosti:** Aktuální rychlost jízdy v digitální podobě.

Nastavení varování při překročení rychlosti

- Zvolte zobrazení **Výstraha při --- km/h** nebo **Výstraha při --- mph**.
- Stiskněte tlačítko **OK/RESET** v páčce stěračů skel nebo tlačítko **OK** multifunkčního volantu, aby se aktuální rychlost uložila a výstraha aktivovala.
- **Aktivace:** Během asi 5 sekund nastavte kolečkovým tlačítkem **TRIP** v páčce stěračů skel nebo kolečkem v multifunkčním volantu požadovanou rychlost. Potom znovu stiskněte tlačítko **OK/RESET**, resp. **OK** nebo několik sekund vyčkejte. Rychlost se uloží a výstraha aktivuje.
- **Deaktivace:** Stiskněte tlačítko **OK/RESET** nebo tlačítko **OK**. Uložená rychlost se vymaže.

Výstrahu lze nastavit pro rychlosti mezi 30 km/h (18 mph) a 250 km/h (155 mph).

Zobrazení teploty oleje

Motor dosáhl svojí provozní teploty, pokud je při normálním způsobu jízdy teplota motorového oleje mezi **80°C** (176°F) a **120°C** (248°F). Při vysokém zatížení motoru a vysoké vnější teplotě může teplota motorového oleje stoupnout. Nevaďí to, pokud se na displeji objeví kontrolka  nebo  »» strana 268.

Výstražné a informační pokyny (stav vozidla)

Při zapnutí zapalování nebo během jízdy se kontrolují některé funkce vozidla a stav některých komponentů vozidla. Závady se na displeji panelu přístrojů zobrazují prostřednictvím červených nebo žlutých výstražných symbolů s texty a »» strana 86 popřípadě jsou také signalizovány akusticky. Zobrazení textových informací a symbolů se může v závislosti na verzi panelu přístrojů měnit.

Na existující závady se lze také dotázat ručně. Otevřete kvůli tomu menu **Stav vozidla** nebo **Vozidlo** »» strana 75.

Výstražná informace priority 1 (červená)

Symbol bliká nebo se rozsvítí (částečně současně zazní akustický výstražný signál).  **Nepokračujte v jízdě!** Nebezpečí! Prověřte správnou funkci a odstraňte příčinu. Popřípadě si vyžádejte odbornou pomoc.

Výstražná informace priority 2 (žlutá)

Symbol bliká nebo se rozsvítí (částečně současně zazní akustický výstražný signál). Funkční závady nebo nedostatek provozních »

¹⁾ Není k dispozici ve všech zemích.

kapalin mohou vyvolat poškození vozidla a jeho vyřazení z provozu. Provéřte co možná nejdříve vadnou funkci. Popřípadě si vyžádejte odbornou pomoc.

Informační text

Poskytujte informace o procesech ve vozidle.

Rozpoznávání únavy (doporučování přestávek)*



Obr. 67 Na displeji panelu přístrojů: symbol rozpoznávání únavy.

Rozpoznání únavy informuje řidiče, pokud se jeho chování za jízdy vyznačuje únavou.

Způsob funkce a ovládání

Funkce rozpoznávání únavy zjistí při zahájení jízdy chování řidiče při jízdě a vypočítá z toho odhad únavy. Ten se nepřetržitě porovnává s aktuálním chováním řidiče. Rozpozná-li sys-

tém únavu řidiče, varuje akusticky výstražným tónem a opticky symbolem na displeji panelu přístrojů »» **obr. 67** ve spojení s doplňkovou textovou informací. Informace na displeji panelu přístrojů se zobrazuje po dobu přibližně 5 sekund a popřípadě se jednou opakuje. Po slední informaci systém uloží.

Informace na displeji panelu přístrojů lze vypnout stisknutím tlačítka **OK/RESET** v páčce střeračů, resp. tlačítka **OK** na multifunkčním volantu »» strana 84.

Prostřednictvím multifunkčního ukazatele »» strana 76 se lze informace na displeji panelu přístrojů znovu vyvolat.

Provozní podmínky

Jízdní chování se vyhodnocuje pouze při rychlostech nad cca. 65 km/h (40 mph) až do cca. 200 km/h (125 mph).

Zapnutí a vypnutí

Rozpoznávání únavy lze aktivovat nebo deaktivovat v systému infotainmentu prostřednictvím funkčního tlačítka > **Asistence řidiče** > **Rozpoznávání únavy** »» strana 92. "Zaškrtnutí" označuje aktivované nastavení.

Omezení funkčnosti

Funkce rozpoznávání únavy má systémem daná omezení. Dále uvedené skutečnosti mohou mít za následek, že rozpoznávání únavy

funguje pouze omezeně nebo nefunguje vůbec:

- Při rychlostech nižších než 65 km/h (40 mph).
- Při rychlostech vyšších než 200 km/h (125 mph).
- Na zatáčkovitých trasách.
- V případě špatných vozovek.
- V případě nepříznivých povětrnostních podmínek.
- V případě sportovní jízdy.
- Při silném rozptylování řidiče.

Rozpoznávání únavy se vynuluje, když se vozidlo nachází déle než 15 minut v klidu, vypne se zapalování nebo řidič si odepnul bezpečnostní pás a otevřel dveře.

Při delší pomalé jízdě (pod 65 km/h (40 mph)) se odhad únavy ze strany systému automaticky vynuluje. Při následně rychlejší jízdě se chování při jízdě znovu propočítává.

POZOR

Zvýšená nabídka komfortu prostřednictvím funkce rozpoznávání únavy Vás nesmí zlákat k riskování. Při delších jízdách zařazujte pravidelně a dostatečně dlouhé přestávky.

- **Odpovědnost za vlastní způsobilost k jízdě spočívá vždy na řidiči.**
- **Nikdy neříd'te vozidlo, pokud jste unaveni**

- Systém nerozpozná únavu řidiče za všech okolností. Další informace obdržíte pod »» strana 78, Omezení funkčnosti.
- Systém může v některých situacích interpretovat úmyslný jízdní manévř chybně jako únavu řidiče.
- Neuskutečňuje se akutní výstraha v případě takzvaného "mikrospánku"!
- Dávejte pozor na zobrazení na displeji panelu přístrojů a jednejte adekvátně podle výzev.

i Poznámka

- Funkce rozpoznání únavy byla vyvinuta pouze pro řazení na dálnicích a silnicích s dobrou vozovkou.
- V případě závady systému vyhledejte servisního partnera a nechte systém zkontrolovat.

Časový údaj

Nastavení časového údaje v systému infotainmentu

- Stiskněte tlačítko infotainmentu **CAR** / .
- K nastavení aktuálního času stiskněte funkční tlačítko **NASTAVENÍ** > **Čas a datum** »» strana 88.

Nastavení časového údaje v analogovém panelu přístrojů

- K nastavení časového údaje (především hodinu vozidla) stiskněte v panelu přístrojů tlačítko **0.0/SET** a přidržte jej stisknuté, dokud se na displeji neobjeví informace **Hodina**.
- Potom tlačítko **0.0/SET** zase pusťte. Na displeji panelu přístrojů se zobrazí časový údaj a zvýrazní se pole pro hodinu.
- Stiskněte potom krátce tlačítko **0.0/SET** tolikrát, až se zobrazí požadovaná hodina. Pro rychlé přetáčení dopředu držte stisknuté tlačítko **0.0/SET**.
- Po ukončení nastavení časového údaje vyčkejte, dokud se na displeji panelu přístrojů zvýrazní pole pro minutu.
- Stiskněte potom krátce tlačítko **0.0/SET** tolikrát, až se zobrazí požadovaná minuta. Pro rychlé přetáčení dopředu držte stisknuté tlačítko **0.0/SET**.
- Uvolněte tlačítko **0.0/SET**, nastavení časového údaje se tím ukončí.

Nastavení časového údaje v panelu přístrojů SEAT Digital Cockpit

- V menu **Jízdní data** zvolte funkci **Dojezd** (tlačítko infotainmentu **CAR** /  **Náhled** > **Jízdní data** > **Dojezd**).
- Podržte tlačítko **OK** na multifunkčním volantu stisknuté, dokud se na displeji panelu přístrojů nezobrazí menu **Servis** »» strana 75.
- Zvolte položku menu **Hodina**.

- Otáčením pravého kolečka na multifunkčním volantu nastavte správný časový údaj.

Otáčkoměr

Otáčkoměr ukazuje otáčky motoru za minutu.

Otáčkoměr Vám nabízí společně s ukazatelem zařazeného převodového stupně možnost vytáčet motor Vašeho vozidla ve vhodném rozsahu otáček.

Začátek červeného pole na otáčkoměru označuje u všech převodových stupňů nejvyšší přípustný počet otáček zaještěho motoru, který je zahřátý na provozní teplotu. Před dosažením červené oblasti je třeba přepadit na nejbližší vyšší převodový stupeň, zvolit polohu **D** řadič páky, uvolnit nohu z plynového pedálu »» **!**

Je rozumné zamezit vysokým otáčkám motoru a zaměřit se na doporučení ukazatele zařazeného převodového stupně. Další informace obdržíte pod »» strana 206, Volba optimálního převodového stupně.

! UPOZORNĚNÍ

- Aby se zabránilo poškozením motoru, měl by ukazatel otáčkoměru být jen krátkodobě v červené oblasti stupnice.
- U studeného motoru se vyhněte vysokým otáčkám, nejezděte na plný plyn a motor zbytečně nezatěžujte. »

Životní prostředí

Řazením vyšších převodových stupňů ve správný okamžik snížíte spotřebu paliva a hladinu hluku.

Palivoměr



Obr. 68 Analogový panel přístrojů: palivoměr



Obr. 69 Volně konfigurovatelný panel přístrojů: palivoměr

Kontrolky



Rozsvítí se a spodní svítivá dioda svítí červeně

Palivová nádrž je téměř prázdná. Bylo dosaženo rezervní zásoby paliva »» » ⚠. Co možná nejdříve natan-
kujte.
Je-li zásoba paliva velmi malá, červená dioda bliká.



Svítil žlutě

Výskyt vody v motorové nádtě.
Vypněte motor a vyžádejte si odbornou pomoc.

Signalizace se objeví pouze při zapnutém za-
palování.

Dojezd na zásobu paliva se zobrazuje na displeji panelu přístrojů.

Množství náplně paliva Vašeho vozidla je uvedeno na »» » strana 304.

⚠ POZOR

Jízda s příliš nízkou zásobou paliva může vést k uvážnutí vozidla v silničním provozu, k nehodám a těžkým zraněním.

- Příliš nízká zásoba pohonných hmot může být příčinou nepravidelného přívodu paliva do motoru, obzvláště při zdolávání stoupání nebo klesání.
- Řízení, asistenční systémy řidiče a systémy na podporu brzd nefungují, pokud běží motor nepravidelně nebo pokud se z důvo-

du nedostatku paliva, resp. nepravidelného přísunu paliva vypne.

- Natan-
kujte vždy, když je v nádrži pouze čtvrtina paliva, abyste zamezili uvážnutí vozidla z důvodu nedostatku paliva.

ⓘ UPOZORNĚNÍ

Nikdy nejezděte se zcela prázdnou palivovou nádrží. Není-li palivová soustava plynně zásobována, může docházet k vynecháváním zápalů a nespálené palivo se dostává do výfukové soustavy. Katalyzátor nebo filtr pevných částic se mohou zničit!

ⓘ Poznámka

Malá šipka v zobrazení palivoměru vedle symbolu palivového čerpadla na displeji panelu přístrojů ukazuje na tu stranu vozidla, na které je umístěno viko plnicího hrdla palivové nádrže.

Zásoba zemního plynu (CNG)

✓ Platí pro vozidla s motorem na zemní plyn (CNG).

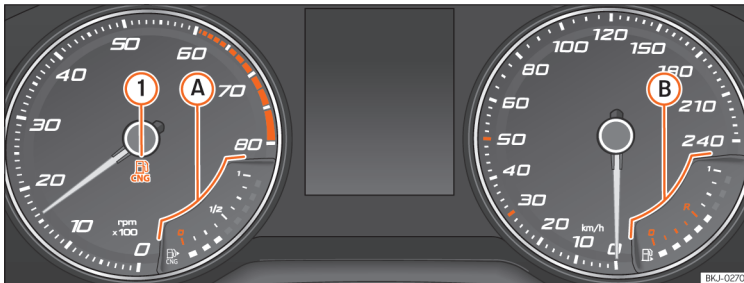

Obr.70 Analogový panel přístrojů: Ukazatel zásoby zemního plynu

- A Ukazatel zásoby zemního plynu
- B Ukazatel zásoby benzínu

Signalizace se objeví pouze při zapnutém zapalování.

natankované množství paliva s malým
zpožděním [závisí na motoru].

Kontrolka



Svítil zeleně»» obr. 70 ①

Vozidlo je v provozu na zemní plyn.
Po spotřebování zemního plynu kontrolka zhasne.
Motor přejde do provozu na benzín.



**Rozsvítí se a spodní svítivá dioda
svítí červeně**

Bylo dosaženo rezervní zásoby paliva.
Je-li zásoba paliva velmi malá, červená svítivá dioda
bliká.

Zvláštnosti

Pokud vůz přímo po tankování byl delší dobu mimo provoz, může se stát, že palivoměr zemního plynu při dalším nastartování motoru nezobrazí přesně stejné množství jako po natankování. To neznamená, že by byl systém netečný, ale spíše to upozorňuje na snížení tlaku z technických důvodů v nádrži na plyn po chladicí fázi přímo po natankování.



Poznámka

**U vozidel s motorem na zemní plyn může
palivoměr benzínové nádrže zobrazovat**

Ukazatel teploty chladicí kapaliny motoru

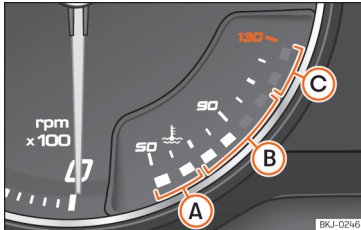

Obr. 71 Analogový panel přístrojů: ukazatel teploty chladicí kapaliny motoru.

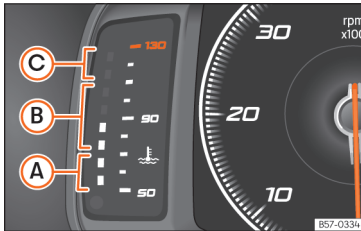

Obr. 72 Volně konfigurovatelný panel přístrojů: ukazatel teploty chladicí kapaliny motoru.

- A Studený rozsah.** Motor ještě nedosáhl svojí provozní teploty. Dokud motor není zahřátý na provozní teplotu, vyhněte se vysokým otáčkám a silnému zatížení motoru.

- B Normální oblast.** Při silném zatížení motoru a vysokých vnějších teplotách mohou svítivé diody také dosahovat dále směrem nahoru. To není znepokojivé, pokud se nerozsvítí kontrolka D .
- C Výstražná oblast.** Při příliš silném zatížení motoru, zvláště při vysokých vnějších teplotách, se mohou rozsvítit svítivé diody ve výstražné oblasti.

Ukazatel teploty chladicí kapaliny je funkční pouze při zapnutém zapalování.

Výstražné a kontrolní svítilny



Svítil červeně

Nepokračovat v jízdě!

Výška hladiny chladicí kapaliny motoru je příliš nízká, teplota chladicí kapaliny je příliš vysoká.



Bliká červeně

Závada chladicí soustavy motoru.

- Zastavte, vypněte motor a nechte jej vychladnout.
- Zkontrolujte výšku hladiny chladicí kapaliny » strana 271.
- Pokud výstražná kontrolka nezhasne, i když je výška hladiny chladicí kapaliny v pořádku, vyžádejte si odbornou pomoc.

D UPOZORNĚNÍ

• Abyste dosáhli dlouhé životnosti motoru, vyvarujte se provozu s vysokými otáčkami, prošlapávání plynového pedálu a vystavování motoru vysoké zátěži v prvních 15 minutách, dokud je motor ještě studený. Délka fáze ohřívání motoru také závisí na venkovní teplotě. Berte v tomto případě ohled na teplotu motorového oleje* » strana 76» strana 77.

• Přídavné světlomety a jiné doplňkové diody umístěné před přívodem studeného vzduchu do motorového prostoru zhoršují účinnost chladicí kapaliny. Při vysoké venkovní teplotě a plném zatížení hrozí motoru přehřátí!

• Přední spojler se rovněž stará o správné rozdělení chladného vzduchu během jízdy. Pokud by se spojler poškodil, zhorší se účinek chlazení a vzniká nebezpečí přehřátí motoru. Vyhledejte odbornou pomoc.

Servisní intervaly

Ukazatel servisních intervalů se objevuje na obrazovce panelu přístrojů a v systému infotainmentu.

Existují různá provedení panelu přístrojů a systémů infotainmentu, proto mohou být i verze a zobrazení na displeji odlišná.

Značka SEAT rozlišuje mezi servisem s výměnou oleje (například servis výměny oleje)

a servisem bez výměny oleje (například servisní prohlídka).

U vozidel se **servisem závislým na čase nebo počtu ujetých km** jsou určeny pevné servisní intervaly.

U vozidel se **servisem LongLife** se termíny intervalového servisu určují individuálně. Díky technice byly významně sníženy údržbové práce. Pomocí technologie SEAT, spolu s uvedeným servisem, se musí už jen vyměňovat olej, pokud to vozidlo potřebuje. Při určování termínu servisu výměny oleje (maximálně 2 roky) se zohledňují jak podmínky pro používání vozidla, tak i styl jízdy. Předběžná výstraha na pravidelnou servisní prohlídku se poprvé objeví 20 dnů před potřebným servisem. Zobrazený počet zbývajících kilometrů je zaokrouhlen na stovky, resp. zbývajících doba na dny. Na aktuální servisní hlášení se můžete dotázat teprve od 500 km po poslední servisní prohlídce. Do té doby se na ukazateli zobrazují pouze vodorovné čárky.

Připomenutí servisu

Je-li v blízké budoucnosti nutné provést nějaký servis, objeví se při zapnutí zapalování **připomenutí servisu**.

Zobrazuje se počet kilometrů, které lze ještě ujet, nebo zbývajících doba do příštího servisu.

Servisní událost

Je-li **provedení nějakého servisu** nebo **prohlídky** aktuální, zazní při zapnutí zapalování akustický signál a na displeji panelu přístrojů se objeví na několik sekund symbol klíče na šrouby  současně s některou z následujících informací:

- **Servis nyní!**
- **Aktuální prohlídka!**
- **Nezbytnost servisu výměny oleje!**
- **Nezbytnost servisu výměny oleje a prohlídky!**

Připomenutí servisu palivové nádrže pro CNG

Schází-li do kontroly palivové nádrže pro CNG méně než 90 dní, objeví se ihned při zapnutí zapalování na displeji panelu přístrojů **připomenutí prohlídky plynové nádrže** a kromě toho zazní akustický signál.

S blížícím se datem prohlídky se příslušně mění informace na displeji a akustický signál.

Dotaz na informaci o servisu

Při zapnutém zapalování, vypnutém motoru a stojícím vozidle se lze dotázat na aktuální **informaci o servisu**:

Dotaz na aktuální datum servisu v systému infotainmentu

- Stiskněte tlačítko infotainmentu **CAR** / 

- Stiskněte funkční tlačítko **NASTAVENÍ** **»»» strana 88**.

- K zobrazení informací o servisech zvolte položku menu **Servis**.

Vozidla s analogovým panelem přístrojů

- K dotazu na informaci o servisu přidrže tlačítko **(0.0/SET)** **»»» obr. 65**  stisknuté déle než 5 sekund.

Vozidla s volně konfigurovatelným panelem přístrojů

- Na datum servisu se lze dotázat prostřednictvím menu **Servis** **»»» strana 75**.

Vynulování ukazatele servisních intervalů

Jestliže servis neprováděl servisní partner SEAT, lze ukazatel vynulovat následujícím způsobem:

Vozidla s analogovým panelem přístrojů

- Vypněte zapalování a přidrže stisknuté tlačítko **(0.0/SET)** **»»» obr. 65** .

- Zapněte opět zapalování.

- Pusťte tlačítko **(0.0/SET)** a poté držte tlačítko stisknuté po dobu 20 sekund.

Vozidla s volně konfigurovatelným panelem přístrojů

- Informace ukazatele servisních intervalů lze znovu spustit pouze prostřednictvím menu **Servis** **»»» strana 75**.

»»

Ukazatel znovu **nepouštějte** mezi servisními intervaly, protože jinak dojde k nesprávným informacím.

Při novém ručním spuštění ukazatele výměny oleje přejde ukazatel servisních informací do režimu pevného servisního intervalu, k tomu dojde i u vozidel s **flexibilním servisem výměny oleje**.

i Poznámka

- Informace o servisu zhasne po několika sekundách, při běžícím motoru nebo po stisknutí tlačítka **OK/RESET** v páčce stěračů skel, resp. tlačítka **OK** na multifunkčním volantu.
- Byl-li akumulátor vozidla u vozidel se servisem LongLife delší dobu odpojený, není výpočet doby do příštího aktuálního servisu možný. Údaje servisního ukazatele mohou být chybné. V tomto případě dodržujte maximálně přípustné intervaly údržby »» strana 287.
- U manuálního vynulování zobrazení se příští servis zobrazí stejně jako u vozidel s pevnými servisními intervaly. Z tohoto důvodu doporučujeme, aby vynulování zobrazení servisního intervalu prováděl servisní partner SEAT.
- Při překročení lhůty pro kontrolu palivové nádrže pro CNG o 48 měsíců již vozidlo nemůže být v tomto režimu provozováno.

Ovládání panelu přístrojů

Úvod k tématu

Při zapnutém zapalování lze vyvolat přes menu různé funkce displeje.

U vozidla s multifunkčním volantem lze používat multifunkční ukazatel pouze s tlačítky na volantu.

Některé body menu (nabídek) lze vyvolat pouze u stojícího vozidla.

⚠ POZOR

Odvedení pozornosti řidiče může způsobit nehody a zranění.

- Menu na displeji panelu přístrojů nikdy nevyvolávejte během jízdy.

i Poznámka

Proveďte po nabití nebo výměně akumulátoru 12V nastavení systému. V případě výpadku napájení proudem je možné, že se nastavení systému pozměnila nebo vymazala.

Ovládání prostřednictvím multifunkčního volantu

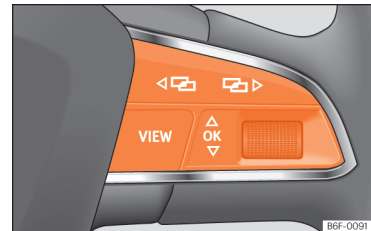

obr. 73 Pravá strana multifunkčního volantu: ovládací prvky pro menu a zobrazení informací v panelu přístrojů.

Pokud existuje výstraha priority 1 »» strana 77, nelze přistupovat k žádnému menu. Některé výstražné informace potvrdit a stáhnout pomocí tlačítka **OK** na multifunkčním volantu »» **obr. 73**.

Volba menu nebo zobrazení nějaké informace

- Zapněte zapalování.
- Pokud se zobrazí nějaká informace nebo piktogram vozidla, stiskněte popřípadě vícekrát tlačítko **OK** »» **obr. 73**.
- Pro změnu menu použijte tlačítka **◀** nebo **▶** »» **obr. 73**.

- K vyvolání menu nebo zobrazení zobrazené informace stiskněte tlačítko **OK** »» obr. 73 nebo vyčkejte několik sekund, až se menu nebo zobrazování informace automaticky otevře.

Provedení nastavení v menu

- V zobrazeném menu otáčejte pravým kolečkem na multifunkčním volantu »» obr. 73 až je označena požadovaná položka menu. Položka menu se zobrazí s orámováním.
- Stiskněte tlačítko **OK** »» obr. 73 pro provedení požadovaných změn. Označení signalizuje, že je příslušná funkce, resp. systém aktivován.

Návrat do nabídky menu

Stiskněte tlačítko **←** nebo **→** »» obr. 73.

Ovládání prostřednictvím páčky stěračů skel

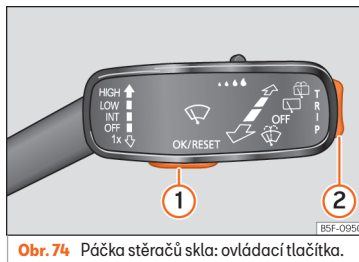

Obr. 74 Páčka stěračů skla: ovládací tlačítka.

Pokud existuje výstraha priority 1 »» strana 77, nelze přistupovat k žádnému menu. Některé výstražné informace lze potvrdit a potlačit pomocí tlačítka »» obr. 74 **1**.

Volba menu nebo zobrazení nějaké informace

- Zapněte zapalování.
- Pokud se zobrazí nějaká informace nebo piktogram vozidla, stiskněte popřípadě vícekrát tlačítko **1**.
- K zobrazení menu »» strana 75 nebo k návratu z nějakého menu, resp. zobrazení nějaké informace nazpět do nabídky menu přidrže stisknutý kolébkový spínač **2**.

- K přechodu z jednoho menu do jiného použijte kolébkový spínač ve směru nahoru nebo dolů.

- K vyvolání menu nebo zobrazení zobrazené informace stiskněte tlačítko **1** nebo vyčkejte několik sekund, až se menu nebo zobrazování informace automaticky otevře.

Provedení nastavení v menu

- V zobrazeném menu stlačujte horní nebo spodní část kolébkového spínače **2** až je označena požadovaná položka menu. Položka menu se zobrazí s orámováním.
- Stiskněte tlačítko **1** pro provedení požadovaných změn. Označení signalizuje, že je příslušná funkce, resp. systém aktivován.

Návrat do nabídky menu

K opuštění menu zvolte v příslušném menu volbu **Zpět**.

i Poznámka

Pokud se při zapnutí zapalování zobrazí výstražná informace o existujících závadách, nelze popřípadě nastavení provést, ani písemně zobrazit informace. V takovém případě vyhledejte servisního partnera a nechte si závadu opravit.

Kontroly

Výstražné a kontrolní svítliny





Výstražné a kontrolní svítliny signalizují výstrahy » , závady nebo určité funkce. Některé výstražné a kontrolní svítliny se rozsvěčují při zapnutí zapalování a musejí při běžícím motoru nebo během jízdy zhasnout.





Vždy podle provedení modelu se mohou na displeji panelu přístrojů navíc objevit textové informace, která poskytují další informace nebo vyžadují k určité činnosti » **strana 70, Panel přístrojů.**

Vždy podle vybavení vozidla se může místo některé výstražné kontrolky zobrazovat na displeji panelu grafický symbol.

Při rozsvícení některých výstražných kontrolních svítilen navíc zazní zvukový signál.











Červené výstražné a kontrolní svítliny

	Střední výstražná svítlna: dodatečné informace na displeji panelu přístrojů.
	Elektrická parkovací brzda zapnuta » strana 229.
	Závada brzdové soustavy » strana 229.
	Závada řízení » strana 207.
	Nepřipnutý bezpečnostní pás řidiče, resp. spolujezdce » strana 16.



	Chladičí kapalina motoru » strana 82.
	Tlak motorového oleje » strana 268.
	Vadný alternátor » strana 275.
	Sešlápnout pedál brzd » strana 224.
	Příliš nízká hladina AdBlue NEBO závada systému SCR » strana 262.

Žluté výstražné a kontrolní svítliny



	Střední výstražná svítlna: dodatečné informace na displeji panelu přístrojů.
	Závada systému ESC nebo systémem vyvolané odpojení: NEBO aktivace ESC nebo ASR » strana 232.
	Ručně odpojený systém ASR; NEBO ESC ve sportovním režimu » strana 232.
	Závada systému ABS » strana 232.
	Zapnutá zadní mlhová svítlna » strana 117.
	Závada v systému kontroly výfukových plynů » strana 263.
	Žhavení vznětového motoru NEBO závada řídicího systému vznětového motoru » strana 263.
EPC	Závada řídicího systému zážehového motoru » strana 263.

	Sazení zanesený filtr pevných částic » strana 263.
	Závada řízení » strana 207.
	Signalizace kontroly pneumatik » strana 283.
	Téměř prázdná palivová nádrž » strana 80.
	Příliš nízká hladina AdBlue NEBO závada systému SCR » strana 262.
	Závada systému airbagů a předepínačů bezpečnostních pásů » strana 24.
OFF 	Odpojený čelní airbag spolujezdce » strana 24.
ON 	Připojený čelní airbag spolujezdce » strana 24.
	Závada osvětlení vozidla » strana 117.
	Výška hladiny motorového oleje » strana 268.
	Závada převodovky » strana 205.

Zelené kontroly

	Zapnutá směrová nebo výstražná světla » strana 117.
	Směrová světla přívěsu » strana 117.
	Sešlápnout pedál brzd » strana 200.

Přístroje a kontrolky

	Tempomat (GRA) »»» strana 214 NEBO omezovač rychlosti »»» strana 217 NEBO automatická regulace odstupu (ACC) »»» strana 225.
	Provoz na zemní plyn »»» strana 81.

Modré kontrolky

	Zapnutá dálková světla nebo světelná houkačka »»» strana 117.
---	---

Další kontrolky

	Otevřené nebo nesprávně zavřené dveře, zadní víko nebo víko motorového prostoru »»» strana 74.
	Ukazatel servisních intervalů »»» strana 82.
	Prostřednictvím Bluetooth® připojený mobilní telefon.
	Stav nabití baterie mobilního telefonu.
	Nebezpečí náledí »»» strana 74.
	Zapnutý systém Start-Stop »»» strana 197.
	Systém Start-Stop není k dispozici »»» strana 197.
	Stav režimu úspory paliva »»» strana 75.

POZOR

Ignorování rozsvícených výstražných kontrol a textových informací může mít za následek poškození vozidla a jeho znepojížd-

nění v silničním provozu, nehody a těžká poranění.

- Nezanedbejte nikdy varovná světla a textová hlášení.
- Jakmile je to možné a bezpečné, zastavte vozidlo.
- Odstavené vozidlo představuje značné riziko pro samotné vozidlo i pro ostatní účastníky silničního provozu. Pokud je to nutné, zapněte výstražná světla a postavte výstražný trojúhelník, abyste varovali ostatní účastníky silničního provozu.
- Ještě než se otevře víko motorového prostoru, vypněte motor a nechte ho vychladnout.
- Motorový prostor každého vozidla je nebezpečná zóna a může být příčinou těžkých zranění »»» strana 265.

Infotainment

Úvod k tématu

Systém infotainmentu slučuje důležité funkce a systémy vozidla, jako jsou například klimatizace, nastavování v menu, soustava rádia nebo navigační systém, do jediné centrální ovládací jednotky.

Počet skutečně dostupných menu a označení různých voleb závisí na elektronice a vybavení vozidla.

Všeobecné informace o ovládání

Všechny informace o ovládání systému infotainmentu a o výstražných a bezpečnostních pokynech, kterými je nutné se řídit, najdete pod »» strana 149.

Pohyb v různých menu a jejich volba

- Zapněte zapalování.
- Pokud by byl systém infotainmentu vypnutý, zapněte jej.
- Různá menu lze pomocí textů, symbolů nebo tlačítek volit přímo na dotykové obrazovce.

Při pomoci ✓ označeném čtverečku je funkce aktivovaná.

Při stisknutí tlačítka menu < se automaticky vyvolá naposledy aktivované menu.

V menu nastavení provedené změny se po zavření menu automaticky uloží.

Posuvník: Některá menu a funkce se vyznačují větším obsahem informací, nacházejících se nad nebo pod na obrazovce zobrazenými informacemi, například seznamy nastavení.

Ťukněte na posuvník a přetáhněte jej směrem nahoru nebo dolů.

Tutoriál

Při prvním otevření systému infotainmentu se otevře tutoriál systému s krátkým popisem hlavních funkcí a jejich použití.

Nápověda

V menu **Nápověda** najdete další informace a tipy k použití systému infotainmentu.

POZOR

Odvedení pozornosti řidiče může způsobit nehody a zranění. Ovládání systému infotainmentu může mít za následek odvedení pozornosti od dopravní situace.

Vysvětlení významu funkčních tlačítek

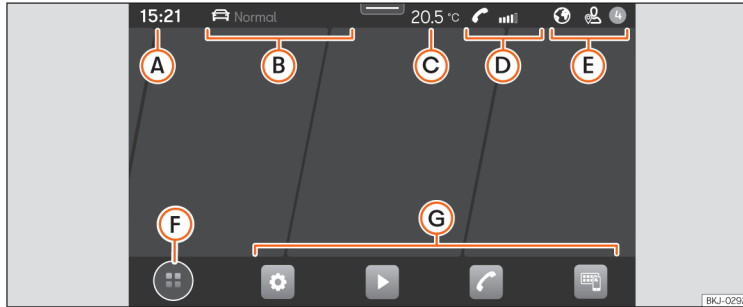

Obr. 75 Schématické zobrazení: přehled možných funkčních tlačítek na obrazovce

Horní oblast obrazovky

- A Aktuální časový údaj**
- B Jízdní režim a informace navigace.**
Když uživatel aktivoval navádění k cíli, zobrazuje se jak doba, tak i vzdálenost od cíle. Když nebylo aktivováno navádění k cíli, zobrazuje se jízdní režim. U vozidel, u nichž není jízdní režim k dispozici, zobrazuje se v případě bez aktivace navádění k cíli aktuální stanoviště.
- C Informace ke klimatizování.** U vozidel s vyhříváním volantem nebo vyhříváním čelního skla se při aktivaci těchto funkcí

zobrazí příslušný symbol. Jinak se zobrazuje aktuální venkovní teplota.

- D Informace k telefonu.** Zobrazují se informace k Vašemu mobilnímu telefonu: dostupná intenzita signálu, vytvoření připojení prostřednictvím Bluetooth, nepřijaté hovory, nové zprávy, stav nabití baterie atd.
- E Počet zpráv a personalizace systému, vždy podle uživatele a konektivity.**

Spodní oblast obrazovky

- F** Režim náhledu hlavního menu:

☰: Hlavní menu s 6 hlavními funkcemi, rozdělenými na 2 obrazovky (3 + 3, uživatel je může individuálně přizpůsobit dlouhým stisknutím funkce).

⊕: Hlavní menu s režimem náhledu v podobě mozaiky (všechny funkce systému infotainmentu).

- G** Přímý přístup k funkcím systému infotainmentu (až 8 funkcí, 4 + 4, které uživatel může individuálně přizpůsobit). Příslušné funkce lze zvolit/zrušit dlouhým stisknutím symbolu.

Asistent pro první konfiguraci

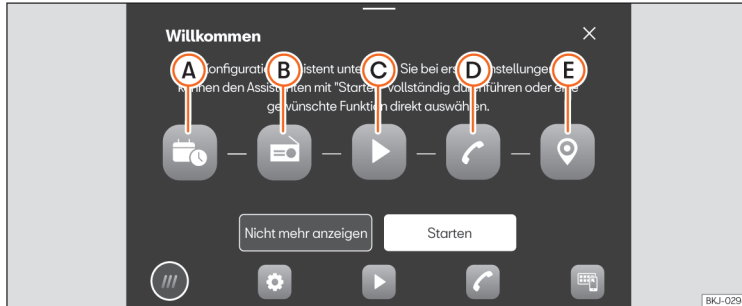

Obr. 76 Schématické zobrazení: asistent pro první konfiguraci.

Asistent pro první konfiguraci Vám pomůže při nastavování systému infotainmentu při Vašem prvním přístupu k němu.

Při zapnutí systému infotainmentu se vždy objeví obrazovka první konfigurace »» obr. 76, pokud jste nenastavili všechny parametry (označeno pomocí „✓“) nebo nestiskli funkční tlačítko **Již nezobrazovat**.

Funkční tlačítko: Funkce

✕	Zavření asistenta konfigurace.
Ⓐ	Stisknutím nastavíte den a aktuální čas.

Funkční tlačítko: Funkce

Ⓑ	Stisknutím vyhledáte a uložíte do paměti rozhlasový vysílač s aktuálně nejlepším příjmem.
Ⓒ	Stisknutím získáte přístup k nastavením online médií.
Ⓓ	Stisknutím propojíte svůj mobilní telefon se systémem infotainmentu.
Ⓔ	Stisknutím zvolíte adresu domova na základě aktuální polohy nebo prostřednictvím ručního zadání adresy.

Funkční tlačítko: Funkce

Již nezobrazovat	Deaktivace možnosti konfigurace systému infotainmentu. Má-li se provést první konfigurace, je třeba se obrátit na Nápovědu .
Start	Spuštění asistenta konfigurace.
Ukončit	Stisknutím se po provedení jednoho nebo více nastavení ukončí konfigurace v hlavním menu asistenta.

Informace o vozidle

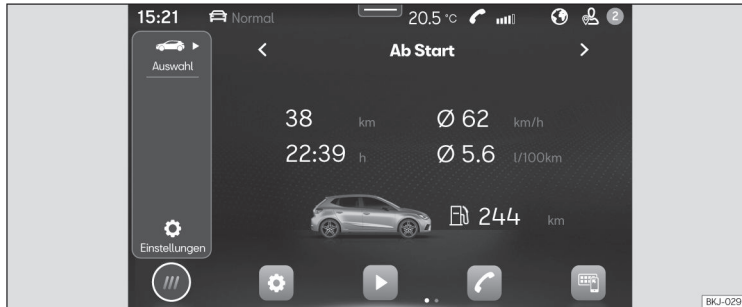

Obr. 77 Schématické zobrazení: informace a stav vozidla

Ťuknutím na > **Voľba** a potom na **Data** se otevře menu **Informace o vozidle** s následujícími submenu:

- **Jízdní data.** Zobrazují se průměrná spotřeba, průměrná rychlost, ujetá vzdálenost, doba jízdy a dojezd. Jsou k dispozici 3 paměti: „Od startu“, „Dlouhodobě“ a „Od natankování“ »»» **strana 76.**
- **Stav vozidla.** Zobrazí se výstraha před závadami, nečekanými událostmi, uložení tlaku v pneumatikách nebo informace o příští servisní prohlídce.

Asistenti a nastavení vozidla



Obr. 78 Schématické zobrazení: asistenti a nastavení vozidla.

Počet asistentů a nastavení závisí na verzi modelu nebo příslušné zemi.

- **Asistence řidiče**
 - Asistence parkování »»» strana 235.
- Aktivace/deaktivace ESC, stabilizačních programů a systému podpory brzdění »»» strana 232.
- Aktivace a deaktivace systému start-stop »»» strana 197.
- Automatická regulace odstupu (ACC) »»» strana 223.
- Systémy podpory brzdění (Front Assist) »»» strana 220.
- Rozpoznávání únavy »»» strana 78.

Multifunkční volant*

Hlasově ovládané ovládání systémů pro audio, telefon a navigaci

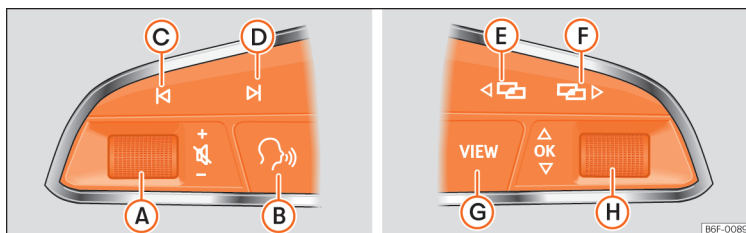

Obr. 79 Ovládací prvky na volantu

Volant má k dispozici multifunkční modul, pomocí něhož lze ovládat funkce vozidla pro au-

dio, telefon a rádio/navigaci, aniž by se odváděla pozornost řidiče od dopravní situace.

Platí pro vozidla s analogovým panelem přístrojů

Stiskněte krátce tlačítko	Rádio	Média	Telefon*	Navigace*
A otočit	Zesílit/snížit hlasitost.	Zesílit/snížit hlasitost.	Zesílit/snížit hlasitost.	Zesílit/snížit hlasitost hlášení.
A stisknout	Ztlumení zvuku.	Ztlumení zvuku.	Ztlumení zvuku příchozího hovoru.	Ztlumení zvuku navigačního hlášení.
B ^{a)}	Zapnutí/vypnutí hlasového ovládání. ^{b)} Tuto funkci lze provést v každém režimu, s výjimkou případu aktivního hovoru.			
C/D	Vyhledání předchozí/následující rozhlasové stanice ^{a)} .	<i>krátké stisknutí:</i> návrat k předchozímu/následujícímu titulu. <i>Dlouze držet:</i> Rychlý přechod na zpět/dopředu ^{a)} .	- <i>Žádný aktivní hovor:</i> Funkce pro rádio/média - <i>Aktivní hovor:</i> žádná funkce	Žádná funkce ve zbylých režimech (navigace, asistenti, stav vozidla, jízdní data). »

Ovládání

Stiskněte krátce tlačítko	Rádio	Média	Telefon*	Navigace*
E/F ^{a)}	Změna menu v panelu přístrojů. Tuto funkci lze provádět z každého režimu (Audio, Média, Navigace, Asistenti, Stav vozidla, Jízdní data).			
G	<i>Barevný panel přístrojů:</i> Návrat k předchozí nabídce. <i>Jednobarevný panel přístrojů:</i> návrat k předchozí funkci.			
H otočit	<i>Barevný panel přístrojů:</i> disponibilní seznam rozhlasových stanic (pouze tehdy, nachází-li se panel přístrojů v menu audio).	<i>Barevný panel přístrojů:</i> následující titul (pouze tehdy, nachází-li se panel přístrojů v menu audio).	– <i>Žádný aktivní hovor:</i> Seznam hovorů. – <i>Aktivní hovor:</i> Přístup k seznamu s možnými volbami pro hovory (podržení hovoru, položení hovoru, ztlumení mikrofonu, potlačení čísla atd.).	– <i>Aktivní trasa:</i> Přístup k náhledu pro zastavení navoděnění k cíli. – <i>Žádná aktivní trasa:</i> Seznam posledních cílů.
H stisknout	Nastavení v panelu přístrojů nebo potvrzení bodu menu v panelu přístrojů podle bodu menu			

^{a)} Podle vybavení vozidla.

^{b)} Tuto funkci lze provádět z každého režimu (audio, média, navigace, asistenti, stav vozidla, jízdní data).

^{c)} Tento postup lze provádět vždy při poslechu rádia, režim audio-rádio není potřeba.

^{d)} Tento postup lze provádět vždy při poslechu médií, režim audio-média není potřeba.

Platí pro vozidla s volně konfigurovatelným panelem přístrojů (SEAT Digital Cockpit)

Stiskněte krátce tlačítko	Rádio	Média	Telefon*	Navigace*
A otočit	Zesílit/snížit hlasitost.	Zesílit/snížit hlasitost.	Zesílit/snížit hlasitost.	Zesílit/snížit hlasitost hlášení.
A stisknout	Ztlumení zvuku.	Ztlumení zvuku.	Ztlumení zvuku příchozího hovoru.	Ztlumení zvuku navigačního hlášení.

Přístroje a kontrolky

Stiskněte krátce tlačítko	Rádio	Média	Telefon*	Navigace*
B ^{a)}	Zapnutí/vypnutí hlasového ovládání. ^{b)} Tuto funkci lze provést v každém režimu, s výjimkou případu aktivního hovoru.			
C/D	Vyhledání předchozí/následující rozhlasové stanice ^{c)} .	<i>krátké stisknutí</i> : návrat k předchozímu/následujícímu titulu. <i>Dlouze držet</i> : Rychlý přechod na zpět/dopředu ^{d)} .	- <i>Žádný aktivní hovor</i> : Funkce pro rádio/média - <i>Aktivní hovor</i> : žádná funkce	Žádná funkce ve zbylých režimech (navigace, asistenti, stav vozidla, jízdní data).
E/F ^{a)}	Změna menu v panelu přístrojů. ^{b)}			
G	<i>Krátké stisknutí</i> ^{b)} : změna náhledu klasický / navigace / dynamický <i>Dlouhé stisknutí</i> ^{b)} : přístup k náhledu konfigurace „individuálních profilů“.			
H otočit	Seznam dostupných zdrojů (audio/média).	Seznam dostupných zdrojů (audio/média).	- <i>Žádný aktivní hovor</i> : Seznam hovorů. - <i>Aktivní hovor</i> : Přístup k seznamu s možnými volbami pro hovory (podržení hovoru, položení hovoru, ztlumení mikrofonu, potlačení čísla atd.).	Pokud existuje mapa na volně konfigurovatelném panelu přístrojů: Zoom in-out (s a nebo aktivní trasou). Pokud neexistuje mapa na volně konfigurovatelném panelu přístrojů: Přenos mapy z displeje systému infotainmentu do volně konfigurovatelného panelu přístrojů (s aktivní trasou a bez ní).
H stisknout	Žádná funkce	Žádná funkce	Žádná funkce	Automatický zoom/ruční zoom, pokud je mapa ve volně konfigurovatelném panelu přístrojů.

^{a)} Podle vybavení vozidla.

^{b)} Tuto funkci lze provádět z každého režimu (audio, média, navigace, asistenti, stav vozidla, jízdní data).

^{c)} Tento postup lze provádět vždy při poslechu rádia, režim audio-rádio není potřeba.

^{d)} Tento postup lze provádět vždy při poslechu médií, režim audio-média není potřeba.

Ovládání systémů pro audio, telefon a navigaci bez hlasového ovládání

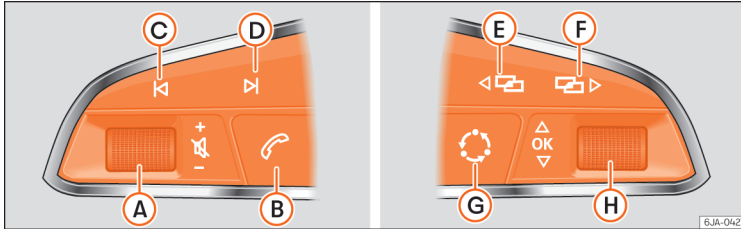





Obr. 80 Ovládací prvky na volantu

Volant má k dispozici multifunkční modul, pomocí něhož lze ovládat funkce vozidla pro au-

dio, telefon a rádio/navigaci, aniž by se odváděla pozornost řidiče od dopravní situace.

Stiskněte krátce tlačítko	Rádio	Média	Telefon*	Navigace*
A otočit	Zesílit/snížit hlasitost.	Zesílit/snížit hlasitost.	Zesílit/snížit hlasitost.	Zesílit/snížit hlasitost hlášení.
A stisknout	Ztlumení zvuku.	Ztlumení zvuku.	Ztlumení zvuku příchozího hovoru.	Ztlumení zvuku navigačního hlášení.
B ^{a)}	– <i>Příchozí hovor:</i> přijmutí (krátce stisknout), odmítnutí (dlouze stisknout). – <i>Aktivní hovor:</i> ukončení aktivního hovoru (stisknout krátce). – <i>Žádný aktivní/příchozí hovor:</i> otevření menu telefonu (stisknout krátce), opakování volby posledního aktivního hovoru (stisknout dlouze). Tyto funkce lze provádět z každého režimu (Audio, Média, Navigace, Asistenti, Stav vozidla, Jízdní data).			
C/D	Vyhledání předchozí/následující rozhlasové stanice ^{b)} .	<i>krátké stisknutí:</i> návrat k předchozímu/následujícímu titulu. <i>Dlouze držet:</i> Rychlý přechod nazpět/dopředu ^{c)} .	– <i>Žádný aktivní hovor:</i> Funkce pro rádio/média – <i>Aktivní hovor:</i> žádná funkce	Žádná funkce ve zbylých režimech (navigace, asistenti, stav vozidla, jízdní data).

Přístroje a kontrolky

Stiskněte krátce tlačítko	Rádío	Média	Telefon*	Navigace*
	Změna menu v panelu přístrojů. Tuto funkci lze provádět z každého režimu (Audio, Média, Navigace, Asistenti, Stav vozidla, Jízdní data).			
	Cyklické přepínání audio zdroje: FM/AM – SD - USB - BT audio (pouze při dostupnosti). Tuto funkci lze provádět z každého režimu (Audio, Média, Navigace, Asistenti, Stav vozidla, Jízdní data).			
 otočit	<i>Barevný panel přístrojů:</i> disponibilní seznam rozhlasových stanic (pouze tehdy, nachází-li se panel přístrojů v menu audio).	<i>Barevný panel přístrojů:</i> následující titul (pouze tehdy, nachází-li se panel přístrojů v menu audio).	– <i>Žádný aktivní hovor:</i> Seznam hovorů. – <i>Aktivní hovor:</i> Přístup k seznamu s možnými volbami pro hovory (podržení hovoru, polohování hovoru, ztlumení mikrofonu, potlačení čísla atd.).	– <i>Aktivní trasa:</i> Přístup k náhledu pro zastavení navádění k cíli. – <i>Žádná aktivní trasa:</i> Seznam posledních cílů.
 stisknout	Nastavení v panelu přístrojů nebo potvrzení bodu menu v panelu přístrojů podle bodu menu			

a) Podle vybavení vozidla.

b) Tento postup lze provádět vždy při poslechu rádia, režim audio-rádío není potřeba.

c) Tento postup lze provádět vždy při poslechu médií, režim audio-média není potřeba.

Otvírání a zavírání

Sada klíčů vozidla

Klíč vozidla

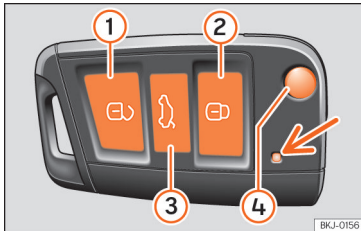

Obr. 81 Tlačítka v klíči dálkového ovládání.

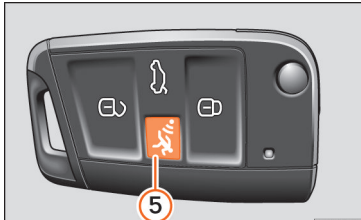

Obr. 82 Klíč vozidla s tlačítkem alarmu.

Legenda pro »» obr. 81, »» obr. 82

- ① Odemknutí vozidla

- ② Zamknutí vozidla
 ③ Odemknutí pouze víka zavazadlového prostoru. Přidržte tlačítko stisknuté až do krátkého rozsvícení směrových světel vozidla. Máte dvě minuty čas na otevření víka. Po uplynutí této doby se zadní víko opět zamkne. Kromě toho blikne svítlna klíče.
 ④ Odklopení a přiklopení zubu klíče
 ⑤ Tlačítko alarmu*. Stlačujte pouze v případě tísně! Po stisknutí tlačítka se rozezní houkačka vozidla a krátce se rozsvěcují směrová světla. Po opětovném stisknutí se vše vypne.

Pomocí klíče vozidla lze vozidlo odemknout a zamknout na dálku »» strana 100.

Vysílač včetně baterie je v klíči vozidla. Příjmač je umístěn uvnitř vozidla. Dosah klíče vozidla je při plně nabití baterií několik metrů kolem vozidla.

Když nelze vozidlo odemknout nebo zamknout klíčem, je nutné klíč nově synchronizovat »» strana 100 nebo je nutné vyměnit v klíči baterii »» strana 99.

Je možné používat více klíčů vozidla.

Kontrolka v klíči vozidla

Při krátkém stisknutí tlačítka na klíči vozidla se rozsvítí kontrolka »» obr. 81 (šipka) jednou krátce blikne, při delším stlačení (například při komfortním otvírání) blikne kontrolka vícekrát.

Pokud kontrolka na klíči vozidla při stisknutí tlačítka nesvítí, musí se vyměnit baterie v klíči »» strana 99.

Náhradní klíč

Pro obstarání náhradního nebo dalšího klíče vozidla je nutné číslo podvozku vozidla.

Každý nový klíč vozidla musí obsahovat mikročip a musí být nakódován daty elektronického imobilizéru vozidla. Klíč vozidla nefunguje, pokud neobsahuje žádný mikročip, nebo obsahuje mikročip, který není nakódován. To platí i pro klíč, který je správně vyřezován.

Nové klíče vozidla je možné obdržet u servisního partnera SEAT nebo v odborných servisech a autorizovaných zámečnictvích, které jsou kvalifikovány k vyrábění těchto klíčů.

Nové a náhradní klíče je nutné před použitím synchronizovat »» strana 100.

⚠ POZOR

- Nikdy nenechávejte děti nebo handicapované osoby ve vozidle bez dozoru, v případě nebezpečí nemusí být schopny opustit vozidlo nebo se o sebe postarat.
- Neúmyslné použití klíče vozidla třetí osobou může mít za následek spuštění motoru nebo aktivaci elektrického vybavení (např. elektrických spouštěčů skel) - nebezpečí úrazu! Klíčem s dálkovým ovládáním se mohou zamknout dveře. Osoby uzavřené ve vozidle se pak mohou ocitnout v nebezpečí.

Otvírání a zavírání

- Nikdy nenechávejte jakýkoliv klíč od vozidla ve vozidle. Neoprávněným použitím vozidla třetí osobou může dojít ke zranění, poškození nebo krádeži. Proto vždy, když opouštíte vozidlo, vezměte si v každém případě s sebou klíč.

- Nikdy nevyndávejte klíč ze spínací skříňky, je-li vozidlo ještě v pohybu. Může náhle dojít k uzamknutí řízení a vozidlo nebude možné řídit.

ⓘ UPOZORNĚNÍ

Každý klíč vozidla obsahuje elektronické součástky. Chraňte je před poškozením, nárazy a vlhkostí.

ⓘ Poznámka

- Tlačítka v klíči vozidla používejte pouze tehdy, když opravdu příslušnou funkci potřebujete. Zbytečným stisknutím tlačítka se může vozidlo nedopatřením odemknout a spustit alarm. To platí i tehdy, i když si myslíte, že jste mimo rozsah účinnosti rádiového klíče.

- Funkce klíče vozidla může být ovlivněna na přechodnou dobu překrýváním vysílači v blízkosti vozidla, které pracují ve stejném frekvenčním pásmu, například rozhlasové vysílače nebo mobilní telefony.

- Překážky mezi klíčem vozidla a vozidlem, špatné povětrnostní podmínky a vybijící se baterky snižují dosah dálkového ovládání.

- Stisknete-li tlačítka v klíči vozidla nebo některé z tlačítek centrálního zamykání »» strana 103 během krátké doby vícekrát po sobě, centrální zamykání se na krátkou dobu kvůli ochraně před přetížením vypne. Vozidlo je potom odemčené. V případě potřeby zablokovat.

- Náhradní klíče s dálkovým ovládáním lze získat u servisního partnera, je nutné je přizpůsobit systému zamykání.

- Může být použito maximálně 5 klíčů s dálkovým ovládáním.

Výměna baterie

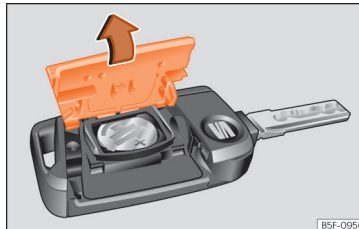

Obr. 83 Klíč vozidla: otevření víka přihrádky na baterii.

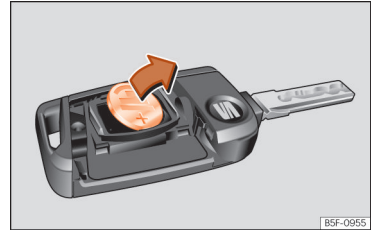

Obr. 84 Klíč vozidla: vjmutí baterie.

SEAT doporučuje nechat provádět výměnu baterie u servisního partnera.

Baterie se nachází pod krytem na zadní straně klíče vozidla.

Výměna baterie

- Vyklopte břit klíče vozidla »» strana 98.

- Ve směru šipky sejměte kryt na zadní straně klíče vozidla »» **obr. 83** »» ⓘ.

- Pomocí vhodného tenkého předmětu vy-pačte baterii z přihrádky »» **obr. 84**.

- Zobrazeným způsobem vložte novou baterii »» **obr. 84** a zatlačte ji proti směru šipky do její přihrádky.»» ⓘ.

- Zobrazeným způsobem nasad'te kryt »» **obr. 83** a natlačte jej proti směru šipky na pouzdro klíče vozidla tak, aby zaklapl. »»

⚠ POZOR

Spolknutí knoflíkových baterií s průměrem 20 mm nebo jakékoli jiného knoflíkového článku může během krátké doby mít za následek velmi těžké poranění nebo dokonce smrt.

- Klíč vozidla a přívěsky klíče s bateriemi ukládejte mimo dosah dětí.
- V případě podezření, že by někdo nějakou baterií mohl spolknout, vyhledejte neprodleně lékaře.

ⓘ UPOZORNĚNÍ

- Neodborně provedená výměna baterie může klíč vozidla poškodit.
- Nevhodné baterie mohou klíč vozidla poškodit. Vybité baterie nahrad'te novými o stejném napětí, stejné velikosti a specifikaci.
- Při montáži věnujte pozornost správné polaritě baterie.

🌿 Životní prostředí

Vybité baterie musí být znehodnoceny v souladu s předpisy na ochranu životního prostředí.

Synchronizace klíče vozidla

Pokud tlačítko  tisknete často mimo dosah rádiového ovládnání, nelze již případně vozidlo klíčem odemýkat ani zamykat. V tomto případě je nutné klíč vozidla podle následujícího popisu nově synchronizovat.

U odemknutého vozu:

- Stiskněte tlačítko  na klíči vozidla.
- Potom vozidlo **během jedné minuty** zamkněte pomocí bříty klíče. V případě potřeby odstraňte krytku na vnější klíče dveří na straně řidiče **»»»** strana 110.

U zamknutého vozu:

- Stiskněte tlačítko  na klíči vozidla.
- Potom vozidlo **během jedné minuty** zamkněte pomocí bříty klíče. V případě potřeby odstraňte krytku na vnější klíče dveří na straně řidiče **»»»** strana 110.

Centrální zamykání**Úvod k tématu**

Centrální zamykání funguje správně pouze tehdy, když jsou všechny dveře a zadní víko úplně zavřené. Jsou-li dveře řidiče otevřené, nelze vozidlo klíčem zamknout.

Vozidla vybavená systémem zamykání a startování Keyless Access lze zamknout pouze při vypnutém zapalování a zavřených dveřích řidiče.

Delší doba stání odemknutého vozidla (např. ve vlastní garáži) může způsobit, že se akumulátor vozidla vybije a motor nebude možné nastartovat.

⚠ POZOR

Nesprávné používání centrálního zamykání může způsobit těžká zranění.

- Centrální zamykání uzamkne všechny dveře. Vozidlo uzamčené zevnitř může zabránit nechtěnému otevření dveří a vniknutí nepovolaných osob. V případě nouze nebo při nehodě ale zajištěné dveře znesnadňují přístup pomocí do vnitřního prostoru vozidla.
- Nikdy nenechávejte děti ani osoby, které nejsou plně soběstačné, ve vozidle. Tlačítkem centrálního zamykání lze všechny dveře uzamknout zevnitř. To může způsobit, že se ve vozidle tyto osoby uzamknou. Ve vozidle uzamknuté osoby mohou být vystaveny velmi vysoké nebo velmi nízké teplotě.
- Podle roční doby mohou v uzavřeném vozidle být velmi vysoké nebo nízké teploty, které mohou především u malých dětí vést k vážným zraněním, vyvolat onemocnění nebo vést k úmrtí.
- Nikdy nezanechávejte žádné osoby v uzamknutém vozidle. Tyto osoby by

v případě nouze nebyly schopné samy opustit vozidlo ani si vlastními silami pomoci.

Popis

Centrální zamykání umožňuje centrální odemykání a zamykání všech dveří, zadního víka a víka plnicího hrdla palivové nádrže:

- Zvenku pomocí klíče vozidla »»» strana 102.
- Zvenku pomocí systému Keyless Access »»» strana 103.
- Zevnitř pomocí tlačítka centrálního zamykání »»» strana 103.

Pro zlepšení bezpečnosti Vašeho vozidla máte k dispozici různé systémy:

- Bezpečnostní systém „Safe“ »»» strana 106
- Automatické zamykání kvůli ochraně proti nechtěnému otevření
- Selektivní systém odemykání
- Na rychlosti závisící zamykání a automatické odemykání (Auto Lock)
- Bezpečnostní odemykání

Automatické zamykání kvůli ochraně proti nechtěnému otevření

Zde se jedná o bezpečnostní systém proti krádeži, aby se zabránilo tomu, že vozidlo

zůstane nechtěně otevřeno. Pokud vozidlo odemknete a během 30 sekund neotevřete žádné dveře ani zadní víko, vozidlo se automaticky opět zamkne.

Selektivní odemykání dveří

Při zamykání se zamykají dveře a víko zavazadlového prostoru. Na vyžádání můžete při odemykání dveří odemknout pouze dveře řidiče nebo ale také všechny dveře vozidla. Proveďte příslušné nastavení v systému infotainmentu »»» strana 102.

Automatické zamykání (Auto Lock)*

Funkce Auto Lock zamyká při rychlosti vyšší než přibližně 15 km/h (9 mph) dveře a víko zavazadlového prostoru.

Vozidlo se opět odemkne, pokud je vytažen klíč zapalování. Kromě toho může být vozidlo odemknuto, pokud je sepnuta funkce otvírání ve spínači centrálního zamykání nebo když se manipuluje s některou otvírací páčkou dveří.

Kromě toho se dveře automaticky odemknou při nehodě se spuštěním airbagu, aby se umožnil přístup záchranářů do vozidla.

Směrová světla

Při odemykání bliknou směrová světla dvakrát, při zamykání jednou.

Pokud neblinknou, znamená to, že některé dveře nebo zavazadlový prostor nebo víko motorového prostoru nejsou zavřeny.

Neúmyslné uzamčení

V následujících případech se zabrání tomu, aby pokud jste nechali klíč ve vozidle, se auto nezavřelo:

- Při zamykání pomocí spínače centrálního zamykání se nezamkne vozidlo v případě otevřených dveří řidiče »»» strana 103.

Zamkněte Vaše vozidlo klíčem s dálkovým ovládním až poté, co jsou všechny dveře a zadní víko zavřeny. Zamezte tímto neúmyslnému uzamčení.

Poznámka

- **Nikdy nenechávejte ve vozidle bez dozoru cenné předměty. Ani zamknuté vozidlo není trezor!**
- **Pokud LED ve vnitřním obložení dveří řidiče po zamknutí svítí asi 30 sekund, existuje funkční závada v centrálním zamykání nebo zabezpečovacím zařízení proti krádeži*. Závadu nechte opravit u servisního partnera SEAT, resp. v odborném servisu.**
- **Systém sledování vnitřního prostoru zabudovaný v zabezpečovacím zařízení proti krádeži* funguje bez problémů pouze, pokud jsou zavřena okna a střecha*.**

Nastavení centrálního zamykání

Nastavování centrálního zamykání lze provádět pomocí systému infotainmentu.

Odemkání dveří

- Zvolte: Tlačítko **CAR** /  > **NASTAVENÍ** > **Otvírání a zavírání** > **Centrální zamykání** > **Odemkání dveří**.

Můžete určit, zda se při odemkání odemknou **všechny** dveře nebo pouze **dveře spolujezdce**. Při všech možnostech volby se odemkná také víko plnicího hrdla palivové nádrže.





Pokud se při nastavení **Řidič** stiskne tlačítko  klíče s dálkovým ovládáním jednou, odemknou se pouze dveře řidiče. Při dvojnásobném stisknutí tlačítka se odemknou také zbývající dveře a zadní víko.

Při stisknutí tlačítka  se zamkne celé vozidlo. Současně zazní potvrzovací tón*.

Odemkání a zamykání zvenku



Obr. 85 Klíč s dálkovým ovládáním: tlačítka.

- Zamknutí: Stiskněte tlačítko  » **obr. 85**.
- Zamknutí vozidla bez bezpečnostního systému „Safe“: Stiskněte podruhé během 2 sekund tlačítko .
- Odemknutí: Stiskněte tlačítko .
- Odemknutí zadního víka: Přidržte alespoň 1 sekundu stisknuté tlačítko .

Pokud se vozidlo odemkne a během následujících 30 sekund nejsou žádné dveře nebo zadní víko otevřeny, vozidlo se opět automaticky zamkne. Tato funkce zabráňuje neúmyslnému trvalému odemknutí vozidla. To neplatí, pokud stisknete tlačítko  minimálně na jednu sekundu.

Selektivní systém odemkání

Selektivní odemkání nabízí možnost odemknout pouze dveře řidiče a víko plnicího hrd-

la palivové nádrže. Ostatní dveře zůstávají zamknuté.

Odemknutí dveří řidiče a víka plnicího hrdla palivové nádrže:

- Stiskněte *jednou* tlačítko  klíče s dálkovým ovládáním nebo otočte klíčem *jednou* ve směru odemkání.

Odemknutí všech dveří, víka zavazadlového prostoru a víka plnicího hrdla palivové nádrže:

- Stiskněte do 5 sekund *dvakrát* tlačítko  klíče s dálkovým ovládáním nebo otočte klíčem do 5 sekund *dvakrát* ve směru odemkání.

Při odemknutí pouze dveří řidiče se také ihned deaktivují bezpečnostní systém Safe* a výstražné zařízení proti odcizení*.

U vozidel se systémem infotainmentu můžete bezpečnostní centrální zamykání přímo nastavit » **strana 102**.

POZOR

Dodržujte bezpečnostní pokyny »  v Bezpečnostní systém „Safe“ na straně 107.

Poznámka

- Manipulujte s klíčem s dálkovým ovládáním pouze, pokud je vozidlo v dohledu.
- Další funkce klíče s dálkovým ovládáním » **strana 113**, Komfortní otvírání a zavírání.

Odemýkání a zamykání zevnitř



Obr. 86 Středová konzola: spínač centrálního zamykání

- Zamknutí: Stiskněte tlačítko » **obr. 86**.
- Odemknutí: Stiskněte ještě jednou tlačítko » **obr. 86**.

Pokud je vozidlo zamknuto spínačem centrálního zamykání, platí následující:

- Nebude možné otevřít dveře ani zavazadlový prostor zvenku (v zájmu bezpečnosti, např. v případě, kdy stojíte před semaforem).
- LED ve spínači centrálního zamykání svítí, pokud jsou všechny dveře zavřené a zamknuté.
- Zevnitř můžete jednotlivé dveře otevřít tím, že zatáhnete za otevírací páku dveří.
- Při nehodě se spuštěním airbagu jsou zevnitř zamknuté dveře automaticky odemknuty

pro umožnění přístupu záchranářům do vozidla.

POZOR

- Tlačítko centrálního zamykání je funkční i při vypnutém zapalování, pokud není aktivován bezpečnostní systém „Safe“.
- U zvenku zamknutého vozidla se zapnutým bezpečnostním systémem není tlačítko centrálního zamykání funkční.
- Zamknuté dveře ztěžují záchranářům v případě nouze přístup do vnitřku vozidla. Neopouštějte ve vozidle žádné osoby, především pak děti.

Poznámka

Vaše vozidlo se automaticky zamkne při rychlosti vyšší než 15 km/h (9 mph) (Auto Lock) » strana 101. Tlačítkem ve spínači centrálního zamykání můžete vozidlo znovu odemknout.

Odemýkání a zamykání vozidla pomocí systému Keyless Access*

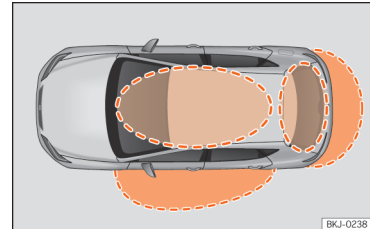

Obr. 87 Keyless Access: oblasti přiblížení.

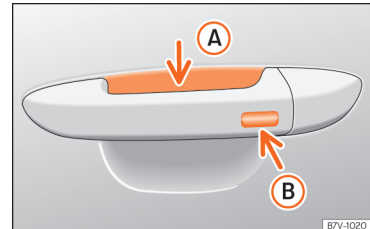

Obr. 88 Klíka dveří: snímací plochy.

» **obr. 88**

- A** Odemykací snímací plocha na vnitřní straně klíky dveří.
- B** Zamykací snímací plocha na vnější straně klíky dveří.

Vždy podle vybavení může mít vozidlo k dispozici systém Keyless Access.

Keyless Access je bezklíčový systém startování a zamýkání, pomocí něhož lze vozidlo odemknout, resp. zamknout bez aktivního použití klíče vozidla. K získání přístupu do vozidla se pouze musí v rozpoznávací oblasti nacházet nějaký platný klíč vozidla » **obr. 87** a je nutné se dotknout některého ze snímačů v klikách dveří. » **obr. 88** » ❶.

Vozidlo lze odemknout nebo zamknout pouze přes dveře řidiče. Klíč s dálkovým ovládáním se smí přitom nacházet nejvýše přibližně 1,5 m od kliky dveří.

Přitom není důležité, zda se klíč s dálkovým ovládáním nachází např. ve Vaší kapse.

Opětovné odemknutí dveří není přímo po zamknutí na krátkou dobu možné. Máte tak možnost se přesvědčit o správném uzavření dveří.

Můžete volitelně odemknout buď *pouze* příslušné dveře nebo celé vozidlo. Potřebná nastavení můžete provést ve vozidlech s informačním systémem řidiče » **strana 92** » **strana 75**.

Všeobecné informace

Nachází-li se platný klíč v některé z oblastí funkce » **obr. 87**, udělí zamýkací a startovací systém Keyless Access tomuto klíči při kon-

taktu s některou ze snímacích ploch na klikách předních dveří přístupové oprávnění.

Poté jsou možné následující funkce bez aktivního použití klíče vozidla:

- **Keyless-Entry:** Odemykání vozidla pomocí kliky dveří řidiče nebo prostřednictvím **Soft-touch** na madle zadního víka.
- **Keyless-Exit:** Zamýkání vozidla přes snímač v klice dveří řidiče.
- **Press & Drive:** Nastartování motoru pomocí startovacího tlačítka bez použití klíče » **strana 192**.

Centrální zamýkání a systém zamýkání fungují jako u běžného systému odemykání a zamýkání. Pouze prvky ovládání jsou jiné.

Odemknutí vozidla se zobrazí *dvojitým* zablíknutím, zamknutí *jedním* zablíknutím všech ukazatelů směru jízdy (směrových světel).

Zamkne-li se vozidlo a poté se zavřou všechny dveře a zadní víko a nachází-li se poslední použitý klíč vevnitř a žádný klíč mimo vozidlo, vůz se **nezamkne okamžitě**. Všechna směrová světla zablíkají *čtyřikrát*. Pokud neotevřete žádné dveře ani zadní víko, vozidlo se opět po několika sekundách uzamkne.

Pokud vozidlo odemknete a neotevřete žádné dveře ani zadní víko, vozidlo se opět po několika sekundách uzamkne.

Odemykání a otvírání dveří (Keyless-Entry)

- Uchopte kliku dveří řidiče. Dotkněte se při tom snímací plochy » **obr. 88** (A) (šipka) na klice dveří a vozidlo se odemkne.
- Otevřete dveře.

U vozidel se selektivním odemykáním nebo konfigurací v systému infotainmentu se při dvojitým uchopení kliky dveří odemknou všechny dveře.

Vozidla bez bezpečnostního systému „Safe“: zavírání a zamýkání dveří (Keyless-Exit)

- Vypněte zapalování.
- Zavřete dveře řidiče.
- Dotkněte se *jednou* zamykacího snímače » **obr. 88** (B) (šipka) na klice dveří řidiče. Dveře, u kterých se použije klika, musejí být zavřené.

Vozidla s bezpečnostním systémem „Safe“: zavírání a zamýkání dveří (Keyless-Exit)

- Vypněte zapalování.
- Zavřete dveře řidiče.
- Dotkněte se *jednou* snímací plochy » **obr. 88** (B) (šipka) na klice dveří řidiče. Vozidlo je zamknuté pomocí bezpečnostního systému „Safe“ » **strana 106**. Dveře, u kterých se použije klika, musejí být zavřené.

Otvírání a zavírání

- Dotkněte se *dvakrát* snímací plochy »» obr. 88 (B) (šipka) na klíce dveří řidiče, aby se vozidlo zamknulo bez aktivace bezpečnostního systému „Safe“ »» strana 106.

Odemýkání a zamykání zadního víka

Nachází-li se platný klíč vozidla v blízkosti »» obr. 87 zadního víka, odemkne se zadní kópo při odemknutí zamknutého vozidla automaticky.

Zadní víko se otvírá nebo zavírá jako obvyklé zadní víko.

Zadní víko se automaticky zamkne po zavření. Je-li vozidlo zcela odemknuté, zadní víko se při zavření automaticky **nezamkne**.

Co se stane při zamknutí vozidla pomocí druhého klíče

Pokud se klíč vozidla nachází ve vnitřním prostoru vozidla a vozidlo se odemkne zvenčí druhým klíčem, zablokuje se klíč, který se nachází uvnitř vozu a nemůže být již dál použit pro nastartování motoru »» strana 192. Pro nastartování motoru je nutné stisknout tlačítko  na klíči nacházejícím se ve vnitřním prostoru vozidla.

Automatické odpojování snímačů

Pokud se vozidlo delší dobu neodemkne ani nezamkne, vypnou se automaticky přibližovací snímače na dveřích.

Pokud u zamčeného vozidla nezvykle často dochází k dotekům ploch snímačů na klikách (například způsobené větvemi nebo křovím), vypnou se na určitou dobu všechny přibližovací snímače.

Snímače jsou zase aktivní:

- po uplynutí určitého času.
- **NEBO:** pokud se vozidlo odemkne tlačítkem  klíče.
- **NEBO:** pokud se otevře zadní víko.
- **NEBO:** Pokud se vozidlo odemkne ručně klíčem.

Funkce dočasného odpojení systému Keyless Access*

Odemýkání vozidla pomocí systému Keyless Access (bezklíčový přístup) lze jeden po cyklus zamknutí a odemknutí deaktivovat.

- Dejte volicí páku do polohy **P** (u automatické převodovky), protože se vozidlo jinak nedá zamknout.
- Zavřete dveře.
- Dotkněte se zamykacího tlačítka  na klíči s dálkovým ovládním a dotkněte se jednou během 5 sekund zamykací snímací plošky na klíce dveří řidiče »» obr. 88 (B). Nesahejte na kliku dveří, protože se jinak vozidlo nezamkne. Deaktivace může rovněž proběhnout, pokud se vozidlo zamyká prostřednictvím zámku dveří řidiče.

- Pro kontrolu deaktivace funkce počkejte alespoň 10 sekund, potom uchopte kliku dveří a zatáhněte za ni. Dveře by se neměly otevřít.

Vozidlo lze odemknout příště pouze klíčem s dálkovým ovládním nebo přes válcovou vložku zámku. Po dalším zamknutí/odemknutí je bezklíčový přístup (Keyless Access) opět aktivní.

Komfortní funkce

Pro zavření všech elektricky ovládaných bočních oken a skleněné střechy pomocí **komfortní funkce** položte na několik sekund prst na zamykací snímací plochu »» obr. 88 (B) (šipka) na klíce dveří, až se boční okna a střecha zavřou.

Odemknutí dveří prostřednictvím kontaktu se snímací plochou na vnější klíce dveří se uskutečňuje podle v systému infotainmentu pomocí tlačítka **CAR** /  > **NASTAVENÍ** > **Otvírání a zavírání** aktivovaných nastavení.

ⓘ UPOZORNĚNÍ

Snímače klik dveří se mohou aktivovat prostřednictvím vodního paprsku nebo paprsku vysokotlaké páry, pokud se v blízkosti nachází platný klíč. Je-li alespoň jedno z elektricky ovládaných bočních oken otevřené a je-li snímací plocha »» obr. 88 (B) (šipka) na některé klíce dveří trvale aktivovaná, zavřou se všechny okna. »»

i Poznámka

- V případě slabého nebo vybitého akumulátoru vozidla, resp. slabé nebo vybité baterie v klíči vozidla nemusí být možné vozidlo prostřednictvím systému Keyless Access odemknout nebo zamknout. Vozidlo lze odemknout nebo zamknout ručně »» strana 110.
- Kvůli možnosti kontroly správného zamknutí vozidla se odemykací funkce na přibližně 2 sekundy deaktivuje.
- Zobrazí-li se na displeji panelu přístrojů informace Závada systému Keyless, mohou se v systému Keyless Access vyskytovat nějaké funkční závady. Vyhledejte servisního partnera. SEAT doporučuje vyhledat servisního partnera SEAT.
- Odemkne-li se vozidlo prostřednictvím snímače v klíče dveří řidiče a spolujezdce, vždy podle v systému infotainmentu nastavené funkci vnějších zrcátek se zrcátka vyklápí a zapne se orientační osvětlení »» strana 126.
- Pokud se ve vozidle nenachází žádný platný klíč, resp. systém jej nezaregistruje, objeví se příslušná informace na displeji panelu přístrojů. To by bylo možné, pokud jiný rádiový signál způsobí rušení signálem klíče (např. přimontovaný díl mobilních přístrojů) nebo pokud je klíč zakryt nějakým předmětem (např. hliníkovým kufrem).

- Funkci snímačů v klikách dveří lze ovlivnit silným znečištěním snímačů, např. vrstvou soli. V takovém případě musíte vyhledat odborný servis.
- U vozidel s automatickou převodovkou lze vozidlo zamknout pouze, pokud se volicí páka nachází v poloze P.
- Kvůli zlepšení zabezpečení Vašeho vozidla je rádiové dálkové ovládání systému vybavené snímačem polohy. Nerozpozná-li rádiové dálkové ovládání během určitého časového intervalu žádný pohyb, pochopí to systém tak, že se vozidlo nemá otevřít (např. při položení na stole v noci), takže se deaktivuje.

Bezpečnostní systém „Safe“¹⁾

Je-li vozidlo zamčené, vyřazuje bezpečnostní systém „Safe“ kliky dveří z provozu a ztěžuje tak neoprávněným osobám přístup. Dveře již nelze otevřít zevnitř »» ⚠

V závislosti na vybavení vozidla se může aktivace bezpečnostního systému „Safe“ signalizovat při vypnutí zapalování v panelu přístrojů.

Zamknutí vozidla a aktivace bezpečnostního systému „Safe“

- Stiskněte *jednu* zamykací tlačítko  klíče vozidla.

Zamknutí vozidla bez aktivace bezpečnostního systému „Safe“

- Stiskněte *dvakrát* za sebou zamykací tlačítko  klíče vozidla.
- U vozidel s bezklíčovým zamykáním a startovacím systémem: Dotkněte se *dvakrát* snímací plochy na vnější straně kliky dveří.

Když je bezpečnostní systém „Safe“ vypnutý, platí:

- Vozidlo je možné zevnitř odemknout a otevřít zatažením otevírací páčky.
- Výstražné zařízení proti odcizení je aktivované.
- Hlídkání vnitřního prostoru a ochrana proti odtazeni vozidla jsou vypnuté.

Stav funkce „zamykání SAFE“

Ve dveřích řidiče se nachází kontrolka, která je zvenku viditelná oknem a ukazuje stav funkce „zamykání SAFE“.

Aktivace „bezpečnostní pojistky“ se zobrazuje blikáním kontrolky. Tato kontrolka bliká

¹⁾ V závislosti na trhu a verzi.

Otvírání a zavírání

u všech vozidel s nebo bez alarmu, dokud je vozidlo zamčené.

- **Aktivované zajištění „Safe“ bez alarmu nebo s ním:** Kontrolka trvale bliká.
- **Deaktivované zajištění „Safe“ bez alarmu:** Kontrolka nesvítí.
- **Deaktivované zajištění „Safe“ s alarmem:** Kontrolka nesvítí.

POZOR

Ve zvenku uzavřeném vozidle se zapnutým bezpečnostním systémem „Safe“* nesmějí zůstat žádné osoby, především pak ne děti, protože dveře a okna se nenechají zevnitř otevřít. Zamknuté dveře ztěžují záchranným v případě nouze přístup do vnitřku vozidla.

Výstražné zařízení proti odcizení*

Popis

Výstražné zařízení proti odcizení má ztížit vniknutí do vozidla a jeho odcizení. Zařízení spustí při neoprávněném vniknutí do vozidla akustické a optické varovné signály.

Výstražné zařízení proti odcizení se zapíná automaticky společně s uzamknutím vozidla klíčem. Systém je pak ihned v pohotovosti.

Zapnutí alarmu a funkce zamykání SAFE (dvojitě zamknutí) se zobrazuje blikáním kontrolky ve dveřích řidiče a přerušovanými světly.

Jsou-li některé dveře nebo zadní víko při zapnutí výstražného zařízení proti odcizení otevřeny, tak nenděží k chráněným zónám vozidla. Jsou-li dveře nebo zadní víko zavřeny později, náleží automaticky k chráněným zónám vozidla a provede se optické upozornění směrovými světly, když se dveře zavřou.

- Ukazatele směru jízdy (směrová světla) při odemknutí a odpojení výstražného zařízení proti odcizení dvakrát bliknou.
- Ukazatele směru jízdy (směrová světla) při zamknutí a při zapnutí výstražného zařízení proti odcizení bliknou jednou.

Kdy se spustí alarm?

Alarm vydává po dobu 30 sekund akustické a světelné signály (směrová světla), které se opakují až 10krát, pokud se u zamčeného vozidla někdo pokouší provádět následující činnosti bez oprávnění:

- Otevření některých ze dveří odemknutých mechanicky klíčem od vozidla bez zapnutí zapalování do asi 15 sekund (v určitých zemích, jako na příklad v Holandsku, čekací doba 15 sekund odpadá a okamžitě při otevření dveří se spustí výstražné zařízení proti odcizení).
- Otevření některých dveří.
- Otevření víka motorového prostoru

- otevření zadního víka,
- zapnutí zapalování neplatným klíčem vozidla,
- Nesprávná manipulace s alarmem.
- Odpojení akumulátoru vozidla.
- Pohyb ve vozidle (u vozidel se sledováním vnitřního prostoru »» strana 108).
- Vlečení vozidla (u vozidel s ochranou proti odtahení vozidla »» strana 108).
- Zvednutí vozidla (u vozidel s ochranou proti odtahení vozidla »» strana 108).
- Při přepravě vozidla na trajektu nebo po železnici (u vozidel s ochranou proti odtahení vozidla nebo sledováním vnitřního prostoru »» strana 108).
- Odpojení k výstražnému zařízení proti odcizení připojeného přívěsu.

Vypnutí alarmu

- Odemkněte vozidlo pomocí odemykacího tlačítka  klíče vozidla.
- **NEBO:** Zapněte zapalování pomocí platného klíče vozidla.

Po mechanickém odemknutí dveří řidiče pomocí klíče vozidla je k dispozici 15 sekund k zasunutí klíče do spínací skříňky a zapnutí zapalování.

Jinak se na 30 sekund spustí alarm a zablokuje zapalování.

»

ⓘ UPOZORNĚNÍ

Když se vypne zajištění proti vloupání, vypnou se automaticky sledování vnitřního prostoru a ochrana proti odtazeni.

ⓘ Poznámka

- Pokud se vozidlo delší dobu nepohybuje, kontrolka po uplynutí 28 dnů zhasne, aby se šetřil akumulátor. Výstražné zařízení proti odcizení zůstává zapnuté.
- Pokud se poté co se alarm vypnul vstoupí do druhé bezpečnostní zóny vozidla (např. se otevře zavazadlový prostor poté, co byly otevřeny dveře), signalizace alarmu se spustí znovu.
- Výstražné zařízení proti odcizení se neaktivuje při uzamknutí vozidla zevnitř tlačítkem centrálního zamykání .
- Pokud jsou dveře řidiče odemknuty klíčem vozidla mechanicky, otevrou se pouze tyto dveře a nikoliv celé vozidlo. Teprve při zapnutí zapalování budou všechny ostatní dveře odjištěné – nikoli však odemknuté – a aktivuje se tlačítko centrálního zamykání.
- Pokud je akumulátor vozidla slabý nebo vybitý, nepracuje výstražné zařízení proti odcizení správně.
- Sledování vozidla zůstane aktivní i po odpojení baterie nebo pokud baterie z nějakého důvodu přestala fungovat.

- Pokud je odpojen jeden z kabelů baterie a systém alarmu je aktivován, alarm se okamžitě spustí.

Sledování vnitřního prostoru a ochrana proti odtazeni*

Jedná se zde o monitorovací nebo kontrolní funkci výstražného zařízení proti odcizení* která prostřednictvím ultrazvuku rozpoznává neoprávněný přístup do vnitřního prostoru vozidla.

Systém sledování vnitřního prostoru a ochrana proti odtazeni (snímač náklonu) se spolu s výstražným zařízením proti odcizení zapnou automaticky. Aby se snímač vnitřního prostoru aktivoval, musí být zavřeny všechny dveře a zadní víko.

Při vypnutí bezpečnostního systému „Safe**» strana 106 se sledování vnitřního prostoru a ochrana proti odtazeni automaticky vypnou.

Aktivace

- Tento systém se při aktivaci výstražného zařízení proti odcizení zapíná automaticky.

Deaktivace

- Otevřete vozidlo manuálně klíčem nebo stisknete tlačítko  rádiového dálkového ovládání. Doba otevření dveří až do zasunutí

klíče do kontaktu nesmí překročit 15 s, jinak se spustí alarm.

- Stisknete dvakrát tlačítko  na rádiovém dálkovém ovládání. Snímač sledování vnitřního prostoru a snímač náklonu jsou vypnuty. Výstražné zařízení proti odcizení zůstává zapnuté.

Monitorování prostoru pro cestující a systém ochrany proti odtazeni se automaticky znovu aktivují, pokud vozidlo znovu zamknete.

Pokud má být vypnut systém sledování vnitřního prostoru a ochrana proti odtazeni, musí to být opakováno po každém zamknutí vozidla, protože při každém zamknutí se automaticky zapne.

Systém sledování vnitřního prostoru a ochrana proti odtazeni by měly být vypnuty, pokud ve vozidle zůstávají zvířata (jinak se pohybem ve vnitřním prostoru vozidla spustí alarm) a je-li vozidlo přepravováno nebo vlečeno s jednou zvednutou nápravou.

Deaktivace prostřednictvím systému infotainmentu

- Vypněte zapalování a zvolte: Tlačítko **CAR** /  > **NASTAVENÍ** > **Otvírání a zavírání** > **Centrální zamykání** > **Sledování vnitřního prostoru**.
- Pokud nyní vozidlo zamknete, je systém sledování vnitřního prostoru a ochrany proti odtazeni až do příštího otevření dveří vypnutý.

Otvírání a zavírání

Planý poplach

Systém sledování vnitřního prostoru může správně fungovat pouze při kompletně zavřeném vozidle. Přitom je nutné dodržovat zákonná ustanovení.

Planý poplach může být spuštěn v následujících případech:

- Otevřená okna (úplně nebo částečně).
- Otevřené posuvné/výklopné střešní okno (úplně nebo částečně).
- Pohyby, způsobené předměty ve vnitřním prostoru vozidla, jako jsou např. volné papíry, na zpětném zrcátku upevněné přívěsky (osvěžovače vzduchu) atd.

Poznámka

- Pokud je vozidlo při zapnutém alarmu bez aktivace systému sledování vnitřního prostoru zamknuto, je tímto novým zamknutím zapnut alarm se všemi funkcemi, kromě systému sledování vnitřního prostoru. Systém sledování vnitřního prostoru se při následujícím zapnutí alarmu opět aktivuje, pokud nebylo předtím úmyslně vypnuto.
- Pokud se spustil alarm z důvodu objemového snímače, zobrazí se to při otevření vozidla blikající kontrolkou ve dveřích řidiče. Tento blikající signál se liší od blikajícího signálu zapnutého výstražného zařízení proti odcizení.

- Vibrační alarm způsobený zapomenutým mobilem ve vozidle může spustit alarm sledování vnitřního prostoru, protože snímače reagují na pohyb a chvění ve vozidle.
- Jsou-li při aktivaci výstražného zařízení proti odcizení otevřeny některé dveře nebo zadní víko, aktivuje se pouze alarm. Po zavření všech dveří (včetně zadního víka) se aktivuje sledování vnitřního prostoru a ochrana proti odtazeni.

Dveře

Úvod

Dveře a zadní víko se mohou např. při výpadku klíče vozidla nebo centrálního zamykání ručně zamykat a částečně odemykat.

POZOR

- Neopatrné nouzové zamknutí nebo otevření může mít za následek těžká zranění.
- U vozidla zamknutého zvenčí se nedají dveře a okna zevnitř otevřít.
 - Nikdy nenechávejte děti ani osoby, které nejsou schopny samostatně opustit vozidlo nebo si v nouzi pomoci samy, samotné ve vozidle. Nebyly by v případě nouze schopné samy opustit vozidlo ani si vlastními silami pomoci.

- Podle roční doby mohou v uzavřeném vozidle být velmi vysoké nebo nízké teploty, které mohou především u malých dětí vést k vážným zraněním, vyvolat onemocnění nebo vést k úmrtí.

POZOR

Prostor otvírání dveří a zadního víka je nebezpečný a může způsobit zranění.

- Dveře a zadní víko otevřete nebo zavírejte pouze, když nikdo není v oblasti vyklápění.

UPOZORNĚNÍ

Při provádění nouzového zamknutí nebo otevření potřebné díly opatrně demontujte a opět správně nasad'te, abyste zabránili poškození vozidla.

Nouzové odemknutí a zamknutí dveří řidiče

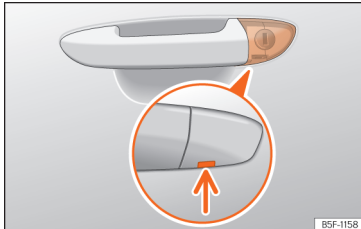

Obr. 89 Klika dveří řidiče: zapuštěná vložka zámku.

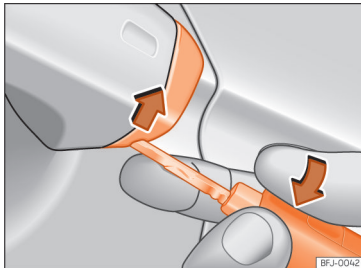

Obr. 90 Klika dveří řidiče: Vypáče krytku.

Při výpadku centrálního zamykání lze dveře řidiče odemknout a zamknout přes válcovou vložku zámku.

Při ručním zamykání vozidla se zpravidla zamknou všechny dveře. Při ručním odemknutí se odemknou pouze dveře řidiče. Dbejte pokynů k výstražnému zařízení proti odcizení » strana 107.

- Vyklopte břit klíče vozidla » strana 98.
- Zasuňte břit klíče do spodního otvoru krytky na klice dveří řidiče » obr. 90 a vypačte krytku zespolu směrem nahoru.
- Zasuňte zub klíče do zámku a vozidlo odemkněte, resp. zamkněte.

Zvláštnosti

- Výstražné zařízení proti odcizení zůstává u odemknutého vozidla aktivní. Nespustí se ale alarm » strana 107.
- Po otevření dveří řidiče má řidič 15 sekund na zapnutí zapalování. Po této době se spustí alarm.
- Zapněte zapalování. Elektronický imobilizér rozpozná platný klíč řidiče a deaktivuje výstražné zařízení proti odcizení.

f Poznámka

Výstražné zařízení proti odcizení se při ručním uzamknutím vozidla zubem klíče nezapíná » strana 100.

Nouzové zajištění dveří bez použití vložky zámku



Obr. 91 Nouzová uzávěra dveří.

Při výpadku centrálního zamykání je nutné dveře odděleně zajišťovat bez použití vložky zámku.

Nouzová uzávěra se nachází na přední části dveří spolujezdce a zadních dveří. Je viditelná pouze při otevřených dveřích.

- Vytáhněte krytku z otvoru.
- Zasuňte trn klíče do uvnitř ležící drážky a otočte klíčem až na doraz směrem doprava (pravé dveře), resp. směrem doleva (levé dveře).
- Vložte opět krytku.

Po zavření dveří již není jejich otevření zvenku možné. Dveře lze zevnitř odemknout a zároveň otevřít jedním zatáhnutím za vnitřní kliku dveří.

Dětská pojistka



Obr. 92 Dětská pojistka v levých dveřích

Dětská pojistka zabraňuje otevření zadních dveří zevnitř. Tím se zabrání tomu, aby děti nemohly za jízdy otevřít dveře.

Tato funkce není závislá na elektronickém systému odemykání a zamykání vozidla. Je k dispozici pouze u zadních dveří. Bezpečnostní dětskou pojistku lze aktivovat, resp. deaktivovat pouze mechanicky podle následujícího popisu:

Aktivace dětské pojistky

- Odemkněte vozidlo a otevřete dveře, které chcete zabezpečit.
- U otevřených dveří otočte pomocí klíče vozidla výřez na levých dveřích ve směru hodinových ručiček »» obr. 92 a u pravých dveřích proti směru hodinových ručiček.

Deaktivace dětské pojistky

- Odemkněte vozidlo a otevřete dveře, kde chcete deaktivovat dětskou pojistku.
- U otevřených dveří otočte pomocí klíče vozidla výřez na levých dveřích proti směru hodinových ručiček »» obr. 92 a u pravých dveřích ve směru hodinových ručiček.

Jakmile je dětská pojistka aktivovaná, dveře lze otevřít pouze zvenku.

Zadní víko

Úvod k tématu

⚠ POZOR

Neopatrné nebo nepozorné odemykání, otvírání nebo zavírání zadního víka může způsobit nehody a těžká zranění.

- Zadní víko neotvírejte dokud svítí zadní mlhová světla nebo světla zpětného chodu. Může poškodit kontrolky.
- Nikdy nezavírejte zadní víko tak, že byste tlačili rukou na sklo zadního okna. Zadní sklo by mohlo prasknout - nebezpečí poranění!
- Ujistěte se, že zadní víko po zavření řádně zacvaklo. Pokud ne, mohlo by dojít k jeho nechtěnému otevření během jízdy.

- Nikdy nezavírejte zadní víko, aniž byste si byli jisti, že je prostor volný, jinak můžete způsobit zranění sobě nebo jiným. Ujistěte se, že se v dráze zadního víka nikdo nevykytuje.
- Nikdy nejezděte s pootevřeným nebo otevřeným zadním víkem, protože do vnitřního prostoru vozidla by mohly vniknout výfukové plyny - nebezpečí otravy!
- Nenechávejte vozidlo nikdy bez dohledu a nedovolte, aby si děti ve nebo na vozidle hrály, zvláště u otevřeného zadního víka. Děti by se mohly dostat do zavazadlového prostoru, zavřít víko a zamknout se tam. Zavřené vozidlo se může v závislosti na roční době extrémně zahřát nebo ochladit, což by mohlo vést k těžkému poranění, nemocem nebo dokonce úmrtí.

ⓘ UPOZORNĚNÍ

Dříve než se zadní víko otevře, zajistěte, aby byl dostatečný prostor pro otevření a zavření, např. pokud je připojen přívěs nebo pokud se vozidlo nachází v garáži.

ⓘ Poznámka



Před zavřením zadního víka zajistěte, aby se klíč vozidla nenacházel v zavazadlovém prostoru.

Otvírání a zavírání zadního víka



Obr. 93 Zadní víko: otevření zvenku.

Zadní víko se otvírá pomocí elektrického systému. Je ovládán prostřednictvím rukojeti ve tvaru loga značky v zadním víku. »» obr. 93.

K zamknutí nebo odemknutí zadního víka stiskněte tlačítko  nebo  klíče vozidla.

Pokud je zadní víko otevřené nebo není správně zavřené, na displeji panelu přístrojů se zobrazí upozornění.* Pokud se otevře při rychlosti vyšší než 6 km/h (4 mph), zazní navíc zvukový varovný signál*.

Otvírání a zavírání

- Otevření: Zatáhněte za rukojeť směrem nahoru »» obr. 93. Otevře se automaticky.
- Zavření: Uchopte některé z držadel na vnitřním krycím panelu a stáhněte víko směrem dolů.

Nouzové odemknutí zadního víka

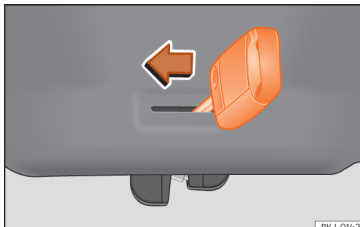

Obr. 94 Detail zavazadlového prostoru: nouzové odemknutí.

Víko zavazadlového prostoru lze odemknout zevnitř (například v případě vybitého akumulátoru).

Ve vnitřním obložení víka zavazadlového prostoru je drážka, díky které lze víko zavazadlového prostoru otevřít v případě nouze.

Odemknutí zadního víka ze zavazadlového prostoru



- Zasuňte břit klíče do výřezu a otočte jím ve směru šipky tak, aby se uvolnil zámek »» obr. 94.

Spínače oken

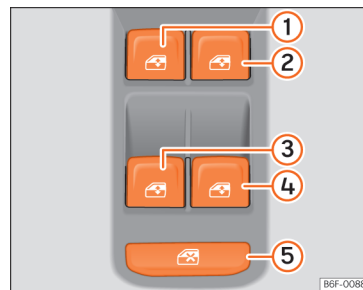
Elektrické otvírání a zavírání oken



Obr. 95 Detail dveří řidiče: Spínače oken.

- Otevření okna: Stiskněte tlačítko .
- Zavření okna: Zatáhněte za tlačítko .

Tlačítka ve dveřích řidiče

- 1 Okno v levých předních dveřích
- 2 Okno v pravých předních dveřích
- 3 Okno v zadních levých dveřích*
- 4 Okno v zadních pravých dveřích*
- 5 Bezpečnostní spínač k deaktivaci tlačítek spouštěčů skel zadních dveří*

Přední a zadní elektricky ovládaná okna lze otvírat a zavírat pomocí ovladačů ve dveřích

Otvírání a zavírání

řidiče. V ostatních dveřích se nacházejí samostatná tlačítka pro příslušné okno.

Pokud vozidlo parkujete nebo je necháváte bez dozoru, vždy okna úplně zavřete » » ⚠.

Elektrické ovládání oken funguje ještě přibližně 10 minut po vypnutí zapalování a to pouze za předpokladu, že se neotevřely dveře řidiče nebo ani dveře spolujezdce a nebyl vytažen klíč ze zapalování.

Bezpečnostní spínač *

Pomocí bezpečnostního snímače » » **obr. 95**  ve dveřích řidiče lze vyřadit z funkce tlačítka elektrických spouštěčů skel v zadních dveřích.

Vyskočený bezpečnostní spínač: Tlačítka v zadních dveřích jsou funkční.

Zaklapnutý bezpečnostní spínač: Tlačítka v zadních dveřích jsou vyřazena z funkce.

Symbol bezpečnostního spínače  svítí žlutě, pokud jsou tlačítka zadních oken zablokována.

Komfortní otvírání a zavírání

Okna můžete zvenčí otvírat a zavírat klíčem vozidla:

Komfortní otvírání:

- Stlačíte tlačítko  na klíči s dálkovým ovládním tak dlouho, až všechna okna a skleně-

ná střecha* dosáhnou požadované polohy, nebo

- **NEBO:** Odemkněte nejdříve vozidlo pomocí tlačítka tlačítkem  na klíči s dálkovým ovládním a potom přidržte klíč v zámku dveří řidiče tak dlouho, dokud všechna okna a panoramatická posuvná střecha* nedosáhnou požadované polohy.

Komfortní zavírání:

- Přidržte tlačítko  na klíči s dálkovým ovládním stisknuté tak dlouho, až se všechna okna a panoramatická posuvná střecha* zavřou » » ⚠.
- **NEBO:** Přidržte klíč v zámku dveří řidiče v poloze pro zamknutí tak dlouho, až se všechna okna a panoramatická posuvná střecha* zavřou.

Při komfortním zavírání se nejprve zavírají okna, potom panoramatická posuvná střecha.

Pomocí systému infotainmentu lze provádět různá nastavení. Zvolte: Tlačítko **CAR** /  > **NASTAVENÍ** > **Otvírání a zavírání** > **Ovládání oken** > **Komfortní otvírání**.

Automatické vyjždění/zajždění skel

Automatické vyjždění/zajždění skel umožňuje úplné otevření a zavření oken. Při něm není nutné stále držet tlačítko příslušného spouštěče skla.

Pro automatické vyjetí: Přitáhněte krátce tlačítko příslušného okna směrem nahoru až do druhé úrovně.

Pro automatické zajetí: Stlačte krátce tlačítko příslušného okna směrem dolů až do druhé úrovně.

Zastavení automatického pohybu: Znovu stiskněte nebo přitáhněte tlačítko příslušného okna.

Obnovení automatického vyjždění a zajždění skel

Pokud došlo k odpojení nebo vybití akumulátoru při ne zcela zavřených oknech, není automatické vyjždění a zajždění skel funkční a je nutné je znovu aktivovat.

- Přitáhněte tlačítko příslušného spouštěče skla směrem nahoru a přidržte je alespoň jednu sekundu v této poloze.
- Tlačítko uvolníte a opět přitáhněte směrem nahoru a přidržte. Automatické vyjždění a zajždění skel je opět připravené k provozu.

Automatické vyjždění a zajždění skel lze obnovit pro jedno okno nebo pro více oken současně.

POZOR

Dodržujte bezpečnostní pokyny » » ⚠ v Úvod na straně 109.



- Nesprávným používáním elektrického ovládání oken může dojít k poranění.
- Nikdy nezavírejte okna aniž byste se ujistili, že je prostor volný, jinak můžete způsobit zranění sobě nebo jiným. Ujistěte se, že se v dráze okna nikdo nevyskytuje.
- Při zapnutém zapalování se mohou zapnout elektrické prvky vybavení - nebezpečí přiskřípnutí, např. elektrickými spouštěči oken.
- Klíčem s dálkovým ovládáním se mohou zamknout dveře. Osoby uzavřené ve vozidle se pak mohou ocitnout v nebezpečí.
- Proto vždy, když opouštíte vozidlo, vezměte si v každém případě s sebou klíč.
- Elektrické spouštěče skel jsou mimo funkci teprve tehdy, je-li vypnuté zapalování a jsou otevřeny některé přední dveře.
- V případě potřeby k zablokování spouštěče zadních skel použijte bezpečnostní spínač. Vždy se ujistěte, že je ovládání zadních oken skutečně neaktivní.
- Z bezpečnostních důvodů se má otvírání a zavírání oken provádět klíčem s dálkovým ovládáním pouze ze vzdálenosti asi 2 metrů od vozidla. Během doby sepnutí zavíracího tlačítka musí být vyjiždění oken nahoru vždy pozorováno, aby okno nemohlo nikoho sevřít. Při uvolnění tlačítka se zavírací postup ihned přerušuje.

Poznámka

Pokud se okno při zavírání zasekne o nějakou překážku, automaticky se znovu otevře »» strana 114. Pokud tato situace nastane, před opakovaným pokusem o zavření okna překážku odstraňte.

Omezování síly oken

Omezení síly elektrických spouštěčů oken zmenšuje nebezpečí skřípnutí, když se okno zavírá.

- Pokud musí některé z elektricky ovládaných oken při zavírání překonávat zvýšený odpor nebo tomu brání překážka, začne se ihned zpět otvírat »» .
- Dřív než se znovu pokusíte ho zavřít, zkontrolujte, proč se nezavírá.
- Pokud zkusíte další zavření okna během 10 sekund a sklo se opět těžko zavírá nebo naráží na překážku, automatika zavírání okna se na dobu 10 sekund vypne.
- Jestliže se okno nadále zasekává, zastaví se na úrovni překážky.
- Pokud se nedá určit, proč okno nejde zavřít, pokuste se do 10 sekund vytažením tlačítka znovu zavřít. Okno se zavírá s větší silou. Omezení síly je nyní deaktivováno.

- Pokud vyčkáte déle než 10 sekund, okno se stisknutím tlačítka zcela otevře a funkce automatiky zavírání oken je opět ve funkci.

POZOR

Dodržujte bezpečnostní pokyny »»   v Elektrické otvírání a zavírání oken na straně 113.

- Omezení síly nezabrání přitisknutí prstů nebo jiných částic těla proti okennímu rámu - nebezpečí poranění!

Skleněná střecha*

Úvod k tématu

Skleněná střecha funguje pouze při zapnutém zapalování. Po vypnutí zapalování můžete skleněnou střechu ještě několik minut otvírat nebo zavírat, dokud neotevřete dveře řidiče nebo spolujedce.

POZOR

Neopatrné nebo nepozorné používání skleněné střechy může způsobit těžká zranění.

- Otvírejte nebo zavírejte skleněnou střechu a sluneční roletu pouze poté, když se nikdo nenachází v jejím funkčním prostoru.
- Při každém opuštění vozidla je nutné všechny klíče vozidla vzít s sebou.

- Nikdy nenechávejte děti ani osoby, které si v případě nouze nejsou schopny pomoci samy, samotné ve vozidle, zvláště ne tehdy, mají-li přístup ke klíčům vozidla. Pokud použijí neopatrně klíč, mohli by vozidlo uzamknout, nastartovat motor, aktivovat zapalování a uvést do pohybu skleněnou střechu.
- Po vypnutí zapalování můžete ještě krátce skleněnou střechu otvírat a zavírat, pokud neotevřete dveře řidiče nebo spolujezdce.

ⓘ UPOZORNĚNÍ

- Aby se předešlo poškození, odstraňte při zimních teplotách ze skleněné střechy před jejím otevřením nebo úpravě polohy vyklopení případné nánosy ledu nebo sněhu.
- Zavírejte skleněnou střechu vždy před opuštěním vozidla nebo při dešti. V případě otevřené nebo vyklopené skleněné střechy se dostane voda do interiéru vozidla a může výrazně poškodit elektrický systém. Následkem toho může dojít k dalšímu poškození ve vozidle.

ℹ Poznámka

- Odstraňujte pravidelně rukou nebo vysavačem listy a volně ležící předměty, které se nashromáždí na kolejnicích skleněné střechy.

- Vyskytne-li se u skleněné střechy funkční závada, nefunguje ani omezovač síly. Vyhledejte servisního partnera.

Otvírání a zavírání skleněné střechy

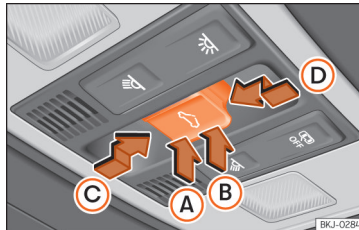

Obr. 96 Ve stropním panelu: tlačítka skleněné střechy.

Tlačítko $\leftarrow \rightarrow$ **obr. 96** má dvě úrovně. V prvním stupni lze skleněnou střechu vyklopit, stejně tak i úplně nebo částečně otevřít nebo zavřít.

V druhém stupni zajede skleněná střecha automaticky do příslušné koncové polohy, poté co se krátce stisklo tlačítko. Ještě jedním stiskem tlačítka se automatická funkce zastaví.

Přízpůsobení výchozí pozice skleněné střechy

- Zatlačte zadní část **(B)** tlačítka až k prvnímu stupni.
- Automatický režim: Zatlačte krátce zadní část **(B)** tlačítka až k druhému stupni.

Zavření skleněné střechy ve vyklopené poloze

- Zatlačte přední část **(A)** tlačítka až k prvnímu stupni.
- Automatický režim: Zatlačte krátce přední část **(A)** tlačítka až k druhému stupni.

Přidržení automatické funkce nastavením vyklopené polohy nebo zavřením střechy

- Stiskněte znovu tlačítko **(A)** nebo **(B)**.



Otevření skleněné střechy

- Zatlačte tlačítko dozadu **(C)** až k prvnímu stupni.
- Automatický provoz až ke komfortnímu nastavení: Zatlačte tlačítko dozadu **(C)** až k druhému stupni.

Zavření skleněné střechy

- Zatlačte tlačítko dopředu **(D)** až k prvnímu stupni.
- Automatická funkce: Tlačte tlačítko **(D)** krátce dopředu až k druhému stupni. »

Přidržení automatické funkce během otevírání nebo zavírání

- Stiskněte znovu tlačítko  nebo .

Sluneční clona

Ochrannou roletu proti slunci lze rukou otevřít a zavřít (nezávisle na posuvné střeše).

Komfortní funkce k otvírání nebo zavírání skleněné střechy*

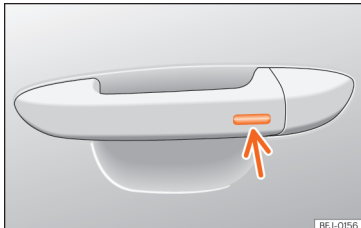

Obr. 97 Klíčka dveří: snímácí plocha.

Skleněná střecha se dá otvírat a zavírat pomocí komfortní funkce stejně jako také okna.

Prostřednictvím zámku dveří řidiče*

- K otevření nebo zavření střechy ve vykloupené poloze přidržíte klíč v zámku dveří řidiče v poloze pro odemýkání nebo zamykání. Proces přerušíte uvolněním klíče.

Pomocí dálkového ovládání

- K otevření nebo zavření střechy přidržíte stisknuté zamykací nebo odemýkací tlačítko. Při uvolnění stisknutého tlačítka se otvírá, resp. zavírání přeruší.

Jakmile jsou všechna okna a skleněná střecha zavřena, zablíknou všechna směrová světla. Při komfortním zavírání se zavřou všechna okna a posuvná střecha najednou.

Pomocí systému Keyless Access* (pouze zavření)

- Přidržíte několik sekund prst na zamykací snímácí ploše **» obr. 97** (šipka) na klíče dveří, aby se střecha zavřela. Při přerušení kontaktu se snímácí plochou se funkce zavírání přeruší.

Omezování síly panoramatické posuvné střechy



Funkce omezování síly může zmírnit nebezpečí přiskřípnutí při zavírání skleněné střechy **» »** . Narazí-li skleněná střecha při zavírání na odpor nebo nějakou překážku, opět se ihned otevře.

- Zkontrolujte, proč se střecha nezavřela.
- Pokuste se skleněnou střechu znovu zavřít.
- Pokud by se skleněná střecha nedala v důsledku nějaké překážky nebo odporu zavřít, zastaví se v aktuální poloze a a potom se

opět otevře. Při aktivované automatické funkci může následovat další pokus o zavření.

- Pokud by se skleněná střecha opakovaně nezavírala, zavřete ji bez aktivované funkce omezovače síly.

Zavření skleněné střechy bez omezování síly

- Během přibližně 5 sekund od aktivace ochrany před sevřením přidržíte tlačítko  **» » obr. 96** stisknuté až k druhé úrovni ve směru šipky **» » obr. 96**  až se střecha úplně zavře.
- Skleněná střecha se zavře bez působení omezování síly.
- Nelze-li nadále střechu zavřít, vyhledejte servisního partnera.

POZOR

Při zavírání skleněné střechy bez aktivace funkce omezovače síly může dojít k těžkému poranění.

- Zavírejte skleněnou střechu vždy s co největší opatrností.
- Nikdy se nesmí nacházet žádná osoba v dráze posuvu střechy, zvláště pokud se zavírá bez funkce omezovače síly.
- Omezovač síly nezabrání tomu, aby se prsty nebo jiné části těla nepřitiskly k okenímu rámu - nebezpečí zranění!

Světla

Osvětlení vozidla

Kontroly



rozsvítí se

Úplný nebo částečný výpadek osvětlení vozidla.

Závada u světla pro jízdu do zatáčky (cornering).



rozsvítí se

Zapnutá zadní mlhová svítlna »» strana 119.



rozsvítí se

Směrová světla vlevo nebo vpravo. Při závadě některého směrového světla kontrolka bliká s dvojnásobnou frekvencí.

Zapnutá výstražná světla »» strana 121.



rozsvítí se

Směrová světla přívěsu



rozsvítí se

Zapnutá dálková světla nebo světelná houkačka »» strana 119.

Při zapnutí zapalování se kvůli kontrole funkčnosti krátce rozsvítí některé výstražné a kontrolní svítlny. Po několika sekundách zhasnou.

⚠ POZOR

Dodržujte bezpečnostní pokyny »» ⚠ v Výstražné a kontrolní svítlny na straně 87.

Spínač světel

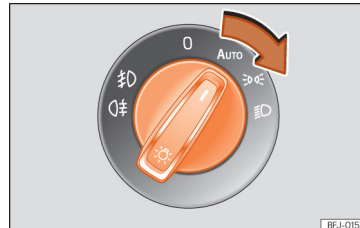

Obr. 98 Přístrojová deska: spínač světel.

• Otočte spínač světel do požadované polohy »» **obr. 98**.

Sym-bol	Zapalování vy-pnuto	Zapalování za-pnuto
0	Mlhová světla, tlumená a obrysová světla vypnutá.	Vypnutá světla nebo zapnutá světla pro denní svícení

Sym-bol	Zapalování vy-pnuto	Zapalování za-pnuto
AUTO	Osvětlení okolí dveří „Coming home“ a „Leaving home“ může být zapnuté.	Automatické řízení potkávacího světla a světla pro denní svícení.
☞☛	Obrysová světla jsou zapnutá.	Světlo pro denní svícení zapnuto.
☞☛	Potkávací světla vypnutá.	Potkávací světla zapnutá.

Za správné nastavení světlometů a správná jízdní světla vždy odpovídá řidič.

Automatické ovládání jízdních světel AUTO*

Automatické ovládání jízdních světel je pouze pomocný prostředek, který neumí dostatečně rozpoznávat všechny jízdní situace.

Nachází-li se spínač světel v poloze **AUTO**, zapíná se osvětlení vozidla a osvětlení přístrojů a spínačů v následujících situacích »» ⚠:

- Snímač intenzity světla rozpozná tmu, např. při jízdě tunelem. Vypnou se při rozpoznání dostatečné jasnosti.
- Snímač deště rozpozná déšť a zapne stěrač skla. Vypnou se, když stěrač skla již několik minut nestírají.

Denní jízdní světla

Pro světla pro denní svícení jsou v čelních světlometech samostatná světla. Při zapnutí »»

světél pro denní svícení se tato světla rozsvítí. U vozidel vybavených diodovými zadními svítilnami se zapínají také zadní obrysová světla » » .

Světlo pro denní svícení se zapne vždy poté, když se zapne zapalování a pokud je spínač v pozici **0** nebo **AUTO** (podle intenzity vnějšího osvětlení).

Je-li spínač světél v poloze **AUTO**, zapne a vypne snímač jasu v závislosti na vnějším osvětlení automaticky potkávací světla (včetně osvětlení přístrojů a spínačů) nebo světla pro denní svícení.

Dálniční světla*

Dálniční světla jsou k dispozici u vozidel, která jsou vybavena plně diodovými světly.

Zapnutí a vypnutí funkce lze provádět prostřednictvím příslušného menu systému infotainmentu.

- **Aktivace:** Je-li rychlost vozidla po dobu delší než 10 sekund vyšší než 110 km/h (68 mph), posune se kužel potkávacího světla nepatrně směrem nahoru, aby se zlepšila viditelnost řidiče.
- **Deaktivace:** Klesne-li rychlost vozidla pod 100 km/h (62 mph), vrátí se kužel potkávacího světla nazpět do normální polohy.

Výstražné tóny při nezapnutých světlech

Při vytaženém klíči ze zapalování a otevřených dveřích řidiče zazní za následujících podmínek výstražné tóny: jako připomínka vypnutí světél:

- Při zapnutých parkovacích světlech » » strana 119.
- Spínač světél v poloze \gg nebo \ll .

POZOR

Je-li vozovka špatně osvětlená a ostatní účastníci provozu nemohou nebo jen obtížně mohou vozidlo rozpoznat, existuje riziko nehody.

- Automatické ovládání denních jízdních světél (**AUTO**) zapíná potkávací světla pouze při změnách jasu a například nikoli při mlze.

POZOR

Obrysová světla nebo světla pro denní svícení nemají dostatečnou intenzitu pro dostatečné osvětlení vozovky a zajištění viditelnosti pro jiné účastníky provozu.

- Při tmě, dešti nebo špatné viditelnosti vždy zapněte potkávací světla.
- Při špatném osvětlení vozovky v důsledku špatných povětrnostních nebo světelných poměrů se nikdy nesmí jet s denními jízdními světly.
- U vozidel s konvenčními zpětnými světly se tato světla nezapnou společně se

světlem pro denní svícení. Vozidlo bez zapnutých zadních světél nebude za tmy, deště a nepříznivých podmínek viditelnosti vidět ostatními účastníky silničního provozu.

POZOR

Příliš vysoko nastavené světly a nesprávné používání dálkových světél mohou jiné účastníky silničního provozu rozptýlit a oslnit. To může způsobit nehody a těžká zranění.

- Dbejte, aby byly světly správně nastavené.

Poznámka

- Při používání osvětlení vozidla dodržujte specifické zákonné předpisy jednotlivých zemí.
- Jízdní světla svítí pouze při zapnutém zapalování. Při vypnutí zapalování se automaticky zapnou obrysová světla.

Mlhové svítlny



Obr. 99 Přístrojová deska: spínač světel.

Kontrolky ☾ nebo ☾ se navíc zobrazí ve spínači světel nebo v panelu přístrojů, pokud jsou zapnuty mlhové světlomety.

- **Zapnutí mlhových světlometů*** ☾ : Povy-táhněte spínač světel až k prvnímu zaklapnutí \gg obr. 99 ① při polohách ☾ , ☾ nebo **AUTO**.
- **Zapnutí mlhové koncové svítlny** ☾ : Povy-táhněte úplně spínač světel ② při polohách ☾ , ☾ nebo **AUTO**. U vozidel bez mlhových světlometů má tento spínač pouze jednu polohu.
- K vypnutí mlhových světel stisknete spínač světel nebo ho otočte do polohy 0.

i Poznámka

Mlhová koncová svítlna může oslňovat provoz za vámi. Používejte proto mlhovou

koncovou svítlnu pouze za velmi špatné viditelnosti.

Páčka směrových a dálkových světel

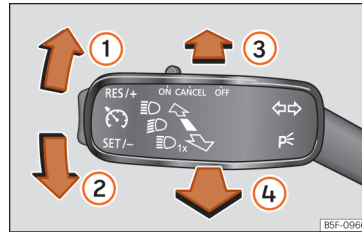

Obr. 100 Páčka směrových a dálkových světel.

Přesuňte páčku do požadované polohy:

- 1 Pravá směrová světla nebo parkovací světla vpravo (vypnuté zapalování).
- 2 Levá směrová světla nebo parkovací světla vlevo (vypnuté zapalování).
- 3 Zapnutá dálková světla: Svítí kontrolka ☾ v panelu přístrojů.
- 4 Světelná houkačka: Svítí při stisknutí páčky. Svítí kontrolka ☾ .

Příslušnou funkci vypnete uvedením páčky do základní polohy.

Komfortní blikání

Při zapnutém zapalování stlačte páčku pouze až k bodu odporu směrem nahoru nebo dolů a potom ji uvolněte. Směrová světla třikrát bliknou.

Komfortní blikání lze aktivovat, resp. deaktivovat v systému infotainment prostřednictvím tlačítka **CAR** / ☾ > **NASTAVENÍ** > **Světla** > **Asistence světel** > **Komfortní blikání** \gg strana 92.

U vozidel bez příslušného menu lze funkci deaktivovat v odborném servisu.

Parkovací světla P<

Parkovací světla svítí jen při vypnutém zapalování. Je-li toto světlo zapnuté, zní při otevření dveří řidiče výstražný tón.

- Vypněte zapalování.
- Stlačte páčku směrových světel směrem nahoru nebo dolů.

Při zapnutých parkovacích světlech svítí na příslušné straně vozidla obrysová světlo světlometu a zadní svítlny.

⚠ POZOR

Používejte směrová světla správným způsobem, nepoužívejte je nebo nezapomínejte je vypínat tak, abyste mátlí ostatní účastníky provozu. To může způsobit nehody a těžká zranění.

- Zapínáte ukazatele směru jízdy (směrová světla) vždy včas, dřív než změníte jízdní pruh, budete předjíždět nebo se otáčat.
- Pokud změnu jízdního pruhu, předjíždění nebo otáčení ukončíte, ukazatel směru jízdy (směrové světlo) vypněte.

POZOR

Nesprávné používání dálkových světel může způsobit nehody a těžká zranění, protože dálková světla mohou rozptýlit a oslnit ostatní účastníky silničního provozu.

Poznámka

- Pokud necháte zapnutá směrová světla po vyjmutí klíčů ze zapalování, při otevření dveří řidiče se ozve zvukový signál. Upozorní Vás to na to, že je nutné směrová světla vypnout, pokud nechcete zapnout parkovací světla na jedné straně.
- Pokud jsou komfortní blikáče zapnuty (bliká třikrát) a aktivuje se komfortní blikáč na jiné straně, přestane aktivní strana blikat a bliká pouze jednou na nově zvolené straně.
- Ukazatel směru jízdy (směrové světlo) pracuje jen při zapnutém zapalování. Výstražná světla fungují i při vypnutém zapalování.
- Pokud má ukazatel směru jízdy (směrové světlo) přívěsu závodu, neblíkají ukazatele směru jízdy vozidla s dvojitou rychlostí, ale

přestane blikat kontrolka (ukazatele směru jízdy přívěsu).

- Dálková světla lze zapnout jen tehdy, když jsou zapnutá potkávací světla.
- Za chladného nebo vlhkého počasí se mohou světlomety, koncová světla i ukazatele směru jízdy (směrová světla) dočasně zamlžit. Tento jev je normální a nemá žádný vliv na životnost světel ve vozidle.
- Když máte zapnutá pravá nebo levá směrová světla a vypnete zapalování, zapnou se automaticky parkovací světla.

Mlhové světlomety s funkcí světla Cornering*

✓ Pro vozidla s plně diodovými světly a mlhovými světly není tato funkce k dispozici.

Světlo *Cornering* je dodatečná funkce k potkávacímu světlu ke zlepšení bočního osvětlení vozovky při jízdě nízkou rychlostí v ostré zatáčce.

Světlo *Cornering* je funkční při současně zapnutých potkávacích světlech a zapíná se při rychlostech nižších než přibližně 40 km/h (25 mph).

- Při natočení volantu nebo zapnutí směrových světel se postupně rozsvítí příslušný mlhový světlomet. Po otočení volantu nazpět se světlo *Cornering* postupně vypne.

- Při couvání svítí oba mlhové světlomety současně.

Funkce „Coming Home“ a „Leaving Home“

Funkce „Coming Home“ a „Leaving Home“ osvětlují při nastupování nebo vystupování za tmy nejbližší okolí vozidla. Při zapnutí funkce svítí vpředu potkávací a obrysová světla a vzadu koncová světla a osvětlení registrační značky.

Funkce „Leaving Home“ je ovládána snímačem světla.

V nabídce systému infotainmentu pro nastavení vozidla lze nastavovat délku doby dodatečného svícení a funkci zapínat nebo vypínat.

Zapnutí funkce „Coming Home“

Pro vozidla se snímačem světla a deště.

- Při poloze spínače světel **AUTO** vypněte motor a vytáhněte klíč zapalování » strana 117.
- Funkce „Coming Home“ se potom automaticky aktivuje pouze při rozpoznání tmy snímačem světla.

Pro vozidla bez snímače světla a deště.

- Vypněte zapalování.

Světla

• Použijte *po dobu přibližně 1 sekundy* světelnou houkačku.

Osvětlení „Coming Home“ se zapne při otevření dveří řidiče. S uzamknutím posledních dveří, resp. zadního víka se zahájí *doba dosvitu*.

Osvětlení „Coming Home“ se vypíná v následujících případech:

- Automaticky po uplynutí nastavené doby dosvitu.
- Automaticky, když jsou přibližně 30 sekund po zapnutí ještě otevřené dveře řidiče nebo zadní víko.
- Při otočení spínače světel do polohy 0 »» strana 117.
- Při zapnutí zapalování.

Aktivace funkce „Leaving Home“

- Zamkněte vozidlo pomocí dálkového ovládní.
- Funkce „Leaving Home“ se aktivuje pouze, pokud se spínač světel nachází v poloze **AUTO** a senzor světla rozpozná tmu.

Osvětlení „Leaving home“ se vypíná v následujících případech:

- Automaticky po uplynutí doby zpoždění pro „Leaving Home“ (standardně 30 s).
- Při zamknutí vozidla pomocí dálkového ovládní.

- Při otočení spínače světel do polohy 0.
- Při zapnutí zapalování.

Poznámka

Při aktivování funkce „Coming home“ a „Leaving-Home“ se musí spínač světel nacházet v poloze **AUTO** a snímač intenzity světla musí rozpoznávat tmu.



Výstražná světla





Výstražná světla slouží k upozornění ostatních účastníků provozu na Vaše vozidlo v nebezpečných situacích.

Pokud by Vaše vozidlo někdy zůstalo stát:

1. Zastavte své vozidlo v bezpečné vzdálenosti od projíždějících vozidel.

2. Stiskněte tlačítko spínače výstražných světel   .
3. Odstavte motor.
4. Přitáhněte ruční brzdou.
5. U manuální převodovky zařaďte 1. převodový stupeň, resp. přesuňte řadičí páku u automatické převodovky do polohy **P**.
6. Pro upozornění ostatních účastníků provozu umístěte výstražný trojúhelník.
7. Když opouštíte vozidlo, vždy si berte klíč vozidla s sebou.

Při zapnutí spínače výstražných světel blikají všechny ukazatele směru jízdy (směrová světla). Jak směrová světla   tak i kontrolka ve spínači  blikají současně. Výstražná světla fungují i při vypnutém zapalování.

Výstraha při tísňovém brzdění

Při nenadálém a nepřetržitém brzdícím procesu při rychlosti vyšší než 80 km/h (50 mph) zablikají vícekrát za sekundu brzdová světla, aby varovala vřadu jedoucí vozidla. Pokud brzdící proces pokračuje, zapnou se výstražná světla automaticky při zastavení vozidla. Při opětovném pokračování v jízdě se výstražná světla automaticky vypnou.

POZOR

- Nepojzdné vozidlo představuje velké riziko nehody. Použijte vždy výstražná světla 

a výstražný trojúhelník, abyste ostatní účastníky provozu upozornili na Vaše stojící vozidlo.

- Vzhledem k vysokým teplotám katalyzátoru byste nikdy neměli odstavovat vozidlo v oblasti snadno vznětlivých materiálů, jako je např. suchá tráva nebo vyteklý benzin - nebezpečí požáru!

i Poznámka

- Pokud necháte výstražná světla zapnutá delší dobu, vybíjí se i při vypnutém zapalování akumulátor vozidla.
- Při používání výstražných světel dodržujte zákonná ustanovení.

Regulace dosahu světel



Obr. 102 Vedle volantu: Ovladač regulace dosahu světel.

Regulace dosahu světel » obr. 102 přizpůsobuje plynule vždy podle hodnoty nastavení světelný kužel světlometů stavu naložení vozidla. Tím získává řidič optimální podmínky viditelnosti a protijedoucí vozidla nejsou oslňována » **Δ**.

Světlometry lze nastavovat pouze při zapnutých potkávacích světlech.

Při nastavování otáčejte ovladačem » obr. 102:

Hodnota nastavení	Stav naložení ^{a)} vozidla
–	Obsazená přední sedadla a prázdný zavazadlový prostor.
1	Obsazená všechna sedadla a prázdný zavazadlový prostor.
2	Obsazená všechna sedadla a plně naložený zavazadlový prostor. Provoz s přívěsem při malém zatížení tažného zařízení.
3	Obsazené pouze sedadlo řidiče a plně naložený zavazadlový prostor. Provoz s přívěsem při maximálním zatížení tažného zařízení.

^{a)} Při odlišném naložení vozidla můžete volit i mezpolohy ovladače.

Dynamická regulace dosahu světel

U vozidel s dynamickou regulací dosahu světel regulátor odpadá. Dosah světlometů se

automaticky přizpůsobí stavu naložení vozidla, pokud jsou světlometry seřizeny.

Δ POZOR

Těžké předměty ve vozidle mohou vést k tomu, že světlometry oslní ostatní účastníky silničního provozu. To může způsobit nehody a těžká zranění.

- Světelný kužel vždy přizpůsobte stavu naložení vozidla, aby ostatní účastníci silničního provozu nebyli oslňováni.

Jízda v zahraničí

Světelný kužel potkávacích světel je asymetrický, takže intenzivněji osvětluje okraj silnice na té straně, po které jedete.

Pokud vozidlo vyrobené pro zemi s pravostranným provozem jezdí v zemi s levostranným provozem (nebo obráceně), je normálně nutné zakrýt část skla světlometu přílnavou maskou nebo nastavovat světlometry, aby nebyli ostatní účastníci provozu oslňováni.

Pro tyto případy předepisuje příslušná norma specifické světelné hodnoty, které musejí být v určitých bodech rozdělení jasu dodržovány. Tato světla se označují také jako „zahraniční světla“.

Rozdělení jasu halogenových a plně diodových světlometů umožňuje dodržování hodnot

Světla

specifických pro „zahraniční světlo“, aniž byste museli používat polepení nebo měnit regulaci.

i Poznámka

„Zahraniční světla“ se smějí použít pouze dočasně. Pokud plánujete delší pobyt v některé zemi s levostranným provozem, musíte pro přestavení světlometů vyhledat autorizovaného servisního partnera.

Vnitřní osvětlení

Osvětlení panelu přístrojů, displejů a spínačů

Vždy podle modelu můžete osvětlení panelu přístrojů a spínačů regulovat v systému infotainmentu prostřednictvím tlačítka **CAR** /  > **NASTAVENÍ** > **Osvětlení** > **Osvětlení vnitřního prostoru** >>> strana 92.



Při spuštění motoru a bez aktivace světel zůstává osvětlení analogového panelu přístrojů za podmínek denního světla zapnuté. Intenzita osvětlení se snižuje společně s ubývajícím vnějším světlem. V některých případech, např. při projíždění tunelu bez aktivování funkce **AUTO** se může stát, že se osvětlení panelu přístrojů úplně vypne. Účelem této funkce je poskytnutí pokynu pro řidiče, aby zapnul potkávací světlo.

Pokud by bylo Vaše vozidlo vybavené volně konfigurovatelným panelem přístrojů (SEAT Digital Cockpit), objeví se v panelu přístrojů pokyn **Zapněte světla**.

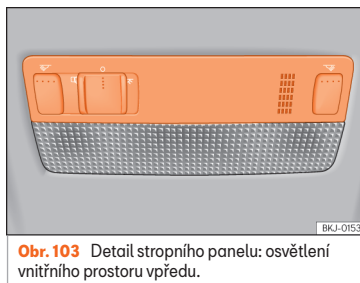
Vnitřní a čtecí svítlny



Obr. 103 Detail stropního panelu: osvětlení vnitřního prostoru vpředu.

Volič	Funkce
0	Vypnutí vnitřního světla.
	Zapnutí nebo vypnutí vnitřních svítilen.
	vnitřní svítlny se zapínají automaticky při odemknutí vozidla, otevření některých dveří nebo při vytažení klíče z zapalování. Světlo zhasne několik sekund po zavření všech dveří, při zamknutí vozidla nebo zapnutí zapalování.

Volič



Funkce

Zapnutí nebo vypnutí čtecí svítlny.



Spínače světel se mohou v závislosti na verzi vozidla lišit.

Osvětlení zavazadlového prostoru

Světlo se rozsvítí, jakmile se otevře zadní víko a to i tehdy, když jsou vypnutá světla a zapalování. Dejte proto vždy pozor, aby bylo zadní víko vždy dobře zavřené.

Ambientní osvětlení*

Ambientní osvětlení interiéru osvětluje oblast středové konzoly a prostor nohou a v závislosti na verzi také vnitřní obložení dveří.

Při otevírání dveří je osvětlení nejsilnější. Při jízdě se intenzita snižuje, pokud je ovladač v pozici   nebo **AUTO**.

Prostřednictvím menu systému infotainmentu lze nastavovat jasnost ambientního osvětlení, u provedení s osvětlenými výplněmi předních dveří také měnit jeho barvu (tlačítka **CAR** /  > **NASTAVENÍ** > **Ambientní osvětlení** >>> strana 88).

i Poznámka

Pokud nezavřete všechny dveře, osvětlení interiéru se vypne přibližně po 10 minutách po vyjmutí klíče ze zapalování, pokud je >>

zvolena možnost automatického osvětlení.
Brání to vybití akumulátoru vozidla.

Viditelnost

Stěrače čelního a zadního skla

Páčka stěračů skla

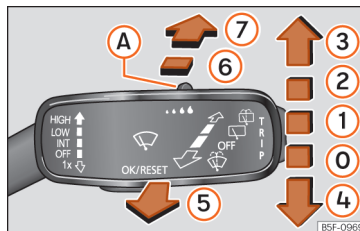

Obr. 104 Ovládání stěračů čelního a zadního skla

Přesuňte páčku do požadované polohy:

0	OFF	Vypnuté stěrače skla.
1	INT	Intervalové stírání stěrače skla. Pomocí spínače » obr. 104 (A) nastavíte délku intervalů (vozidla bez snímače deště) nebo citlivost snímače deště.
2	LOW	Pomalé stírání.
3	HIGH	Rychlé stírání.

Přesuňte páčku do požadované polohy:

4	1x	Jednorázové stírání. Krátké stisknutí, krátké stírání. Při přidržení směrem dolů stlačené páčky rychlejší stírání.
5		Stěrač skla. Pomocí k volantu přitlačené páčky zapnutí ostříkovače čelního skla. Současně aktivace stěrače skla.
6		Intervalové stírání zadního skla. Stěrač zadního skla stírá v intervalech přibližně 6 sekund.
7		Stisknutím páčky zanutí ostříkovače zadního skla. Současně aktivace stěrače zadního skla.

POZOR

Při nízkých venkovních teplotách nespouštějte stěrače a ostříkovač, dokud nezahřejete čelní sklo systémem topení a větrání. Kapalina do ostříkovačů může v takových případech namrznout na skle a nebude vidět na cestu.

1 UPOZORNĚNÍ

Pokud se při zapnutých stěračích skla vypne zapalování, ukončí stěrače proces a vrátí se do klidové polohy. Při obnoveném zapnutí zapalování zaujmou stěrače skla svoji funkci ve stejném stupni stírání. V případě náledí, sněhu a jiných překážek na čelním skle se mohou stěrače skla, resp. jejich motory poškodit.

- Před začátkem jízdy odstraňte ze stěračů skla případně sněh a led.
- Nezapínejte stěrače skla v případě suchého skla. Stíráním lišt stěračů nasucho se může sklo poškodit.
- Při mrazu vždy před zapnutím stěrače zkontrolujte, zda lišty stěrače nepřimrzly! Při odstavení vozidla za chladného počasí, vám může pomoci servisní poloha stěrače čelního skla »» strana 49.

i Poznámka

- Stěrače skla fungují jak vpředu, tak také vzadu pouze při zapnutém zapalování a zavřeném víku motorového prostoru, resp. zavřeném zadním víku.
- Stírání čelního skla v cyklech probíhá v závislosti na rychlosti jízdy. Čím vyšší je rychlost jízdy, tím častěji stěrače skla stírají.
- Stěrač zadního skla se zapne automaticky, když jsou zapnuté stěrače čelního skla a zařadíte zpátečku.

Funkce stěrače skla

Chování stěrače skla v různých situacích

- Při zastavení vozidla se zapnutá úroveň stírání dočasně přepíná na nejbližší nižší úroveň.
- Při zapnutí stěrače skla ☼ se klimatizace přepíná na přibližně 30 sekund do cirkulační-

ho provozu, aby se předešlo proniknutí zápchu ostříkovací kapaliny do vnitřního prostoru vozidla.

- Při intervalovém stírání se délka intervalů reguluje v závislosti na rychlosti. Čím je rychlost vyšší, tím jsou intervaly kratší.

i Poznámka

- Případnou překážku na čelním skle se stěrač snaží odsunout. Pokud překážka stěrač blokuje, zůstane stěrač stát. Odstraňte překážku a znovu zapněte stěrače.
- Jestliže vozidlo zastaví a stěrač je zapnutý v poloze 1 nebo 2, rychlost stírání se automaticky sníží o jeden stupeň. Když se vozidlo opět rozjede, obnoví se původně nastavená rychlost stírání.
- Po použití stěračů skla se během jízdy provádí po přibližně pěti sekundách ještě jedno dodatečné „setření kapek“. Když se během 3 sekund po funkci „setření kapek“ znovu použije funkce ostříkovače skla, provede se nový ostříkovací proces bez dodatečného setření. Aby byla funkce „stírání kapek“ znovu k dispozici, musí se vypnout a opět zapnout zapalování.

Snímač deště*

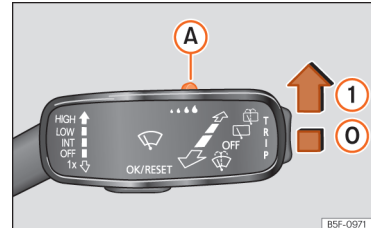

Obr. 105 Páčka stěračů skla: Nastavení snímače deště **A**.

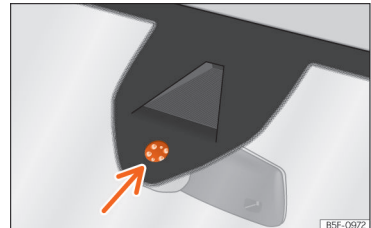

Obr. 106 Citlivá plocha snímače deště.

Aktivovaný snímač deště automaticky řídí interval stírání podle intenzity srážek »» **A**. Citlivost snímače deště lze nastavit ručně. Manuální stírání »» strana 124.

Zatlačte páčku do požadované polohy »» **obr. 105**.

- ⓐ Deaktivovaný snímač deště.
- ⓑ Aktivní snímač deště – automatické stírání v případě potřeby.
- Ⓐ Nastavení citlivosti snímače deště:
 - Nastavení spínače směrem doprava – vysoká citlivost.
 - Nastavení spínače směrem doleva – nízká citlivost.

Po vypnutí a opětovném zapnutí zapalování zůstává snímač deště aktivovaný a při poloze páčka stěračů **1** a rychlosti vyšší než 16 km/h (10 mph) opět funguje.

Změněné aktivační vlastnosti snímače deště

Možné příčiny závad a nesprávné interpretace v *oblasti citlivé plochy* » **obr. 106** snímače deště jsou mimo jiné:

- Poškozené stírací lišty: Vodní film na poškozených stíracích lištách může prodlužovat aktivační dobu, zpoždovat interval čištění nebo způsobovat rychlé a nepřetržité stírání.
- Hmyz: Při přítomnosti hmyzu může docházet k aktivaci stěračů skla.
- Solné šmouhy: V zimě může mít posypová sůl na silnicích za následek mimořádně dlouhé následné stírání až na téměř suchém skle.
- Nečistoty: Suchý prach, vosk, povlaky skla (lotosový efekt) a zbytky čisticích prostředků (automatická myčka) mohou snižovat citlivost

snímače deště nebo způsobovat jeho pomalejší nebo vůbec žádnou reakci.

- Prasklina ve skle: Náraz kamínku aktivuje při zapnutém snímači deště jeden cyklus stírání. Potom snímač deště rozpozná zmenšení citlivé plochy a nastaví se podle toho. Vždy podle intenzity nárazu kamínku se mohou aktivační vlastnosti snímače měnit.

⚠ POZOR

Může dojít k tomu, že snímač deště dostatečně neregistruje dešť a nespustí stěrač skla.

- Když voda na čelním skle omezuje výhled, zapněte v případě potřeby stěrač skla včas ručně.

ℹ Poznámka

- Citlivou plochu snímače deště pravidelně čistěte a kontrolujte, zda nejsou stírací lišty poškozené » **obr. 106** [šipka].
- Pro odstranění vosků a ochranných nátěrů laku doporučujeme čistič oken s obsahem alkoholu.
- **Nenalepujte žádné nálepky do oblasti před snímač deště* na čelním skle. To by mohlo vést k funkčním závadám.**

Zpětné zrcátko

Zaclonitelné vnitřní zpětné zrcátko

Automaticky zaclonitelné vnitřní zpětné zrcátko*

Funkce ztmavení zrcátka proti oslnění se aktivuje, jakmile je zapnuté zapalování.

Při zapnuté automatické funkci ztmavení se vnitřní zrcátko při dopadu světla **automaticky** ztmaví. Jakmile je zařazena zpátečka, automatická funkce se deaktivuje.

⚠ POZOR

U automaticky zaclonitelných zrcátek může z rozbitého skla unikat elektrolyt. Tato tekutina může způsobit podráždění kůže, očí a dýchacích orgánů. Při kontaktu s touto kapalinou omyjte postižené místo větším množstvím vody. Vyhledejte případně lékaře.

ⓐ UPOZORNĚNÍ

U automaticky zaclonitelných zrcátek může z rozbitého skla unikat elektrolyt. Tato kapalina poškozuje plastové povrchy. Vyčistěte je co možná nejrychleji vlhkou houbou.

i Poznámka

- Pokud dopad světla na vnitřní zrcátka je ovlivněn (např. protisluneční clonou*), nefungují automaticky zaclonitelná zrcátka bez problémů.
- Při zapnutém vnitřním osvětlení nebo zařazené zpátečky se automaticky zaclonitelná zrcátka nezacloní.
- Pokud si přejete nalepit nějakou nálepku na čelní sklo, nesmíte ji nalepit před snimače. Tato skutečnost bude mít vliv na to, zda bude systém fungovat správně či zda vůbec bude fungovat.

Ruční sklápění vnějších zpětných zrcátek

Vnější zrcátka vozidla mohou být sklopena. Zatlačte k tomu pouzdro zrcátka ve směru vozidla.

i Poznámka

Předtím, než Vaše vozidlo necháte omýt v automatické myčce, měli byste vnější zrcátka sklopit, aby se nepoškodila.

Nastavování vnějších zpětných zrcátek

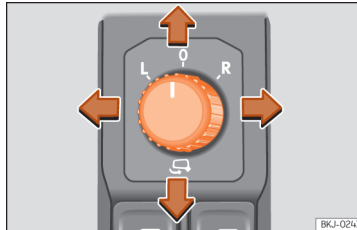

Obr. 107 Detail dveří řidiče: otočný ovladač pro vnější zpětná zrcátka

Otočte ovladač do příslušné polohy:

L/R V požadované poloze můžete pomocí otočného voliče nastavit do požadovaného směru vnější zpětná zrcátka na straně řidiče (L, vlevo) a na straně spolujezdce (R, vpravo).

Zaklopení zrcátka.

Vyhřívání vnějších zpětných zrcátek*

- Stiskněte spínač vyhřívání zrcátek vedle ovládacích prvků klimatizace **»»** strana 142.
- Zrcátka jsou vyhřívána pouze několik minut k odstranění zamlžení, aby se zbytečně nevybil akumulátor.
- V případě potřeby musí být vyhřívání znovu zapnuto.

- Vyhřívání vnějších zrcátek se nezapne při teplotách nad +20°C (+68°F).

Zaklopení vnějších zpětných zrcátek při zamknutí vozidla*

V systému infotainmentu, tlačítko **CAR** / **> NASTAVENÍ > Zrcátka a stěrače > Zrcátka**. lze zvolit automatické zaklápění vnějších zpětných zrcátek po zaparkování a zamknutí vozidla **»»** strana 88.

Při zamknutí vozidla pomocí dálkového ovládání se vnější zpětná zrcátka automaticky zaklopí. Při odemknutí vozidla pomocí dálkového ovládání se vnější zpětná zrcátka automaticky vyklápí.

⚠ POZOR

Vyklenuuté plochy zrcátek (konvexní nebo asférické)* **zvětšují zorné pole. Objekty se však v nich jeví menší a ve větší vzdálenosti. Pokud vnější zpětná zrcátka používáte při změně jízdního pruhu k určení vzdálenosti od zezadu příjezdějících vozidel, může dojít k omylu, což představuje nebezpečí nehody.**

⚠ POZOR

Neopatrné přiklápění a odklápění vnějších zpětných zrcátek může způsobit zranění.

- Vnější zpětná zrcátka odklápějte nebo přiklápějte pouze tehdy, když se ve funkční oblasti nikdy nenachází. **»»**

- Dbejte vždy na to, aby se mezi vnější zpětné zrcátka a patku zrcátka nepřiskříply při pohybu zrcátka prsty.

ⓘ UPOZORNĚNÍ

- Pokud dojde ke sklopení pouzdra zrcátka působením vnější síly (např. nárazem při pojiždění), zrcátko musí být elektricky sklopeno až na doraz. Nerovnejte v žádném případě zrcátko nazpět ručně, ovlivnilo by to funkci a mechaniku zrcátka.
- Pokud vozidlo myjete v automatické mycí lince, musíte vnější zrcátka sklopit, abyste zamezili jejich poškození. Elektricky ovládaná vnější zrcátka v žádném případě nepřiklápějte nebo neodklápějte ručně, ale vždy pouze elektricky!

ⓘ Poznámka

- V případě závady elektrického nastavení lze obě plochy zrcátka nastavit ručně zatlačením na okraj.
- Při rychlosti vyšší než 40 km/h [25 mph] nelze funkci sklápění vnějších zpětných zrcátek aktivovat.

Ochrana proti slunci

Sluneční clony

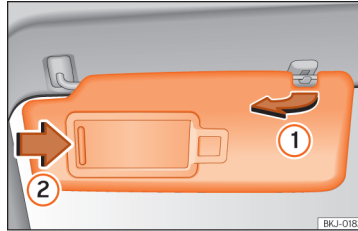

Obr. 108 Sluneční clona na straně řidiče.

Možnosti přestavování slunečních clon řidiče a spolujezdce

- Sklopte sluneční clonu k čelnímu sklu.
- Sluneční clonu lze vytáhnout z držáku a natočit ke dveřím »» obr. 108 ①.
- Sluneční clonu přikloněnou ke dveřím posuňte v podélném směru dozadu.

Ve sluneční cloně se za krytem ② nachází kosmetické zrcátko.

⚠ POZOR

Sluneční clony sklopené dolů mohou snížit výhled.

- Sluneční clony vždy dejte zpět do držáků, pokud již nejsou potřeba.

Sedadla a opěrky hlavy

Nastavování sedadel

Ruční nastavování předních sedadel

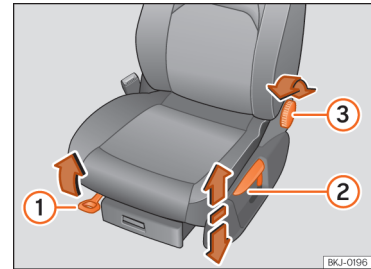

Obr. 109 Přední sedadla: Ruční nastavení sedadla.

- ① Dopředu/dozadu: páčku zatáhněte a sedadlo posuňte. Sedadlo musí po uvolnění páčky zaskočit!
- ② Zvednutí/spuštění: Páčku zatlačte příp. opakovaně nahoru nebo dolů.
- ③ Opěradlo více/méně sklopené: otočte otočným spínačem.

⚠ POZOR

Neodborné nastavení sedadel může způsobit nehody a těžká zranění.

- Zadní sedadla nastavujte pouze u stojícího vozidla, protože se sedadla jinak během jízdy mohou neočekávaně přestavit a mohli byste ztratit kontrolu nad vozidlem. Mimo to se při nastavování zaujme chybná poloha při sezení.
- U předních sedadel nastavujte výšku, sklon a polohu v podélném směru jen tehdy, pokud nikdo není v oblasti nastavování sedadla.
- Oblast nastavování předních sedadel nesmí být omezena žádnými předměty.
- Prostory pro nastavování a zajištění sedadel musí být udržovány v čistotě.

Opěrky hlavy

Úvod k tématu

Níže jsou popsána možná nastavení a demontáž opěrek hlavy. Ujistěte se, že jsou sedadla správně nastavena »» strana 13.

Všechna místa k sezení jsou vybavena opěrkou hlavy. Prostřední zadní opěrka hlavy je určena pouze pro prostřední místo k sezení na zadní sedadlové lavici. Proto ji nemontujte v jiných místech.

Správné nastavení opěrky hlavy

Opěrku hlavy nastavte tak, aby se horní hrana opěrky hlavy nacházela v jedné přímce s horní částí Vaší hlavy, ale ne níže, než je výška očí. Tělo se musí stále nacházet co možná nejbliže u opěrky hlavy.

Nastavení opěrky hlavy pro osoby malého vzrůstu

Opěrku hlavy posuňte až na doraz dolů, i když je potom hlava pod horní hranou opěrky. V nejspodnější poloze může být mezi opěrkou hlavy a opěradlem malá mezera.

Nastavení opěrky hlavy pro osoby velkého vzrůstu

Opěrku hlavy posuňte až na doraz nahoru.

⚠ POZOR

Jízda s demontovanými nebo nesprávně nastavenými opěrkami hlavy zvyšuje při nehodách a náhlých jízdních manévrech a brzdění nebezpečí těžkého, až smrtelného zranění.

- Jezděte vždy se správně namontovanými a nastavenými opěrkami hlavy.
- Nastavte opěrku hlavy správně podle své tělesné výšky, aby se snížilo nebezpečí zranění šíje při nehodě. Horní hrana opěrky hlavy se musí nacházet v jedné přímce s horní částí hlavy, ne však níže než je výška očí. Tělo hlavy umístěte soustředně k opěrce hlavy a co možná nejbliže k ní.

- Opěrku hlavy nikdy nenastavujte během jízdy.
- Při jízdě s cestujícími na zadních sedadlech nesmí být opěrky hlavy v žádném případě v klidové poloze.

ⓘ UPOZORNĚNÍ

Při demontáži a montáži opěrky hlavy dbejte, aby opěrka nenarazila do podhledu střechy, do předního opěradla nebo jiných částí vozidla. Díly by se mohly jinak poškodit.

Nastavování opěrek hlavy

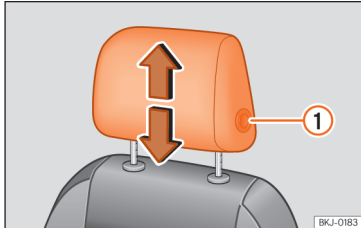

Obr. 110 Přední sedadlo: nastavení opěrky hlavy.

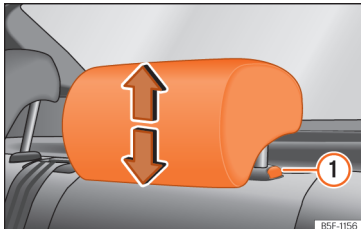

Obr. 111 Opěrka hlavy vzadu: nastavení opěrky hlavy.

Nastavení výšky opěrky hlavy

- Posuňte opěrku hlavy v příslušném směru šipky směrem dolů nebo nahoru. K posunutí předních opěrek hlavy směrem nahoru nebo dolů je nutné stisknout tlačítko »»» **obr. 110** ① ;

u zadních opěrek hlavy je nutné tlačítko »»» **obr. 111** ① stisknout pouze při spouštění dolů.»»» ⚠ v Úvod k tématu na straně 129.

- Opěrka hlavy musí bezpečně zaskočit v určité poloze.

Demontáž a montáž opěrky hlavy

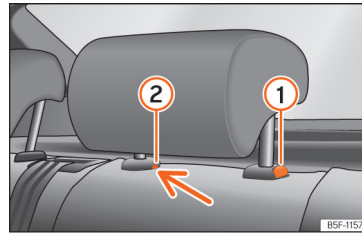

Obr. 112 Opěrka hlavy vzadu: demontáž.

Demontáž a montáž opěrek hlavy vpředu

- Vytáhněte opěrku hlavy nahoru až na doraz.
- Stiskněte tlačítko »»» **obr. 110** ① a vytáhněte opěrku hlavy.
- Při zpětné montáži zasunujte opěrku směrem dolů do zádové opěry do doby, než pojistka slyšitelně zaklapne.

Demontáž zadních opěrek hlavy

K demontáži opěrek hlavy musíte sklopit příslušné opěradlo částečně dopředu.

- Odablokujte opěradlo »»» strana 131.
- Vytáhněte opěrku hlavy nahoru až na doraz.
- Stiskněte tlačítko »»» **obr. 112** ① a současně zasuněte plochý šroubovák (šířka nejvýše 5 mm) do otvoru zajištění ② a vytáhněte opěrku hlavy.
- Sklopte opěradlo sedadla nazpět, až zaskočí do správné polohy »»» ⚠ v Sklopení opěradla zadního sedadla dopředu a vykllopení nazpět na straně 131.

Montáž zadních opěrek hlavy

K montáži opěrek hlavy musíte sklopit příslušné opěradlo částečně dopředu.

- Odablokujte opěradlo »»» strana 131.
- Zasuňte tyčky opěrky hlavy do vodiček, až slyšitelně zacvaknou. Opěrka hlavy se nesmí dát z opěradla vytáhnout.
- Sklopte opěradlo sedadla nazpět, až zaskočí do správné polohy »»» ⚠ v Sklopení opěradla zadního sedadla dopředu a vykllopení nazpět na straně 131.

⚠ POZOR

Zadní opěrky hlavy demontujte pouze tehdy, je-li to zapotřebí k montáži dětské

sedáčky. Po demontáži dětské sedačky opěrku hlavy ihned opět namontujte.

Funkce sedadla

Sklopení opěradla zadního sedadla dopředu a vyklopení nazpět

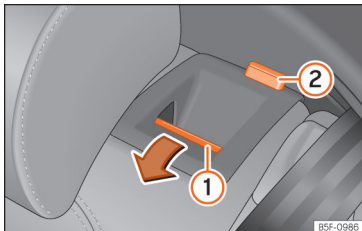

Obr. 113 Zadní sedadlo: sklopení opěradla sedadla dopředu.

U dělené zadní sedadlové lavice*, může být opěradlo sklopeno ve dvou částech.

Sklopení opěradla sedadla dopředu

- Zaklopte zcela zadní opěrky hlavy »»» strana 130.
- Přidržte odjišťovací tlačítko »»» **obr. 113** ① směrem dopředu a současně sklopte opěradlo sedadla. Opěradlo zadního sedadla je

odjištěné, je-li vidět červený indikátor tlačítka ②.

Vyklopení opěradla

- Nadzvedněte a správně zaklapněte opěradla do zajištění. Při správném zaklapnutí již není červený indikátor tlačítka ② vidět.

⚠ POZOR

Je-li opěradlo sklopené dopředu nebo se opěradlo zadního sedadla nekontrolovatelně nebo nepozorně zvedne, může dojít k závažnému poranění.

- Nikdy opěradlo zadního sedadla během jízdy nesklápějte ani nezvedejte.
- Dbejte, aby při zvedání opěradla se nepřivřel bezpečnostní pás nebo se nepoškodil.
- Při sklápování opěradla zadního sedadla dopředu a dozadu by měly být ruce, prsty, nohy nebo jiné části těla mimo oblast pohybu sedací lavice.
- Aby mohly bezpečnostní pásy zadních sedadel poskytovat potřebnou ochranu, musí být všechny části opěradla vždy správně zajištěny. To je obzvláště důležité pro prostřední zadní sedadlo. Pokud sedí cestující na některém místě, jehož opěradlo není řádně zajištěno, může být při prudkém brzdění, při náhlém jízdním manévru nebo při nehodě vymrštěn spolu s opěradlem dopředu.

- Červená značka na tlačítku ② signalizuje nezajištěné opěradlo. Dávejte vždy pozor na to, aby červená značka již nebyla vidět, pokud je opěradlo zase ve vzpřímené poloze.
- Pokud je opěradlo zadního sedadla sklopeno dopředu nebo není správně zajištěno, nesmí na příslušných sedadlech nikdo cestovat (ani děti).

① UPOZORNĚNÍ

Nekontrolovatelným nebo nechtěným sklopením opěradla dopředu a dozadu může dojít k těžkému poškození na vozidle nebo jiných předmětech.

- Nastavte před sklopením opěradla přední sedadla tak, aby ani opěrky hlavy ani čalounění opěradla nenarázelo do předních sedadel.

Snímatelné ochranné potahy seda- del



Obr. 114 Odmontujte snímatelné ochranné potahy. [A] Sedadlo vpředu vlevo; [B] Sedadla vzadu

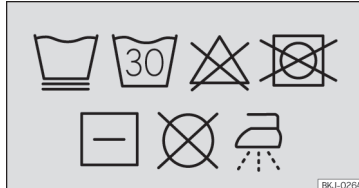

Obr. 115 Nálepka na ochranných potazích: Symboly návodu k praní

Seasonal seats jsou sedadla s ochrannými potahy, které lze snímat, otáčet, vyměňovat a práť.

Stažení ochranného potahu

Doporučuje se posunout přední sedadla úplně dozadu pro snadnější montáž a demontáž snímatelných ochranných potahů.

- Vyklopte opěradlo nazpět tak, aby byl jezdec zipu zcela přístupný » **obr. 114** ①¹⁾.
- Posuňte jezdce zipu ve směru šípek » **obr. 114**. Vyměnitelný ochranný potah je nyní volný.
- Stáhněte ochranný potah.
- Nastavte sedadlo zpátky do jízdni polohy¹⁾.

Nasazení ochranného potahu

- Sklopte opěradlo zpátky tak, až je plně přístupný upevňovací bod pro zip¹⁾.
- Položte snímatelný ochranný potah přes upevnění zipu (čalounění má 2 upevnění).
- Posuňte jezdce zipu proti směru šípek » **obr. 114**.
- Ved'te přebytečnou látku opěradla do švu mezi čalouněním a opěradlem a vyměňovaný ochranný potah napněte¹⁾.
- Nastavte sedadlo zpátky do jízdni polohy¹⁾.

ⓘ UPOZORNĚNÍ

- Pokyny pro praní snímatelných ochranných potahů » **obr. 115**:
 - Perte ochranné potahy v pračce odděleně v režimu šetrného praní na 30 °C.
 - Nepoužívejte žádná bělidla, neodstřeďujte ani neperte dosucha.
 - Nechte potahy uschnout v horizontální poloze.
 - Žehlete potahy za použití páry tak, že položíte nějakou látku mezi potahy a žehličku.
 - Vyvarujte se kontaktu žehličky s aplikací Alcantara.

¹⁾ Pouze v předních sedadlech

Poznámka

- V případě, že se sedadla používají bez snímatelných potahů, se doporučuje, aby jezdec zipu byl na konci zipu.
- Pro čišťení potahů sedadel viz kapitola Čištění tkanin »» strana 293.

Přeprava a praktická vybavení

Uložení zavazadel

Uložení zavazadel a nákladu

Náklad a zavazadla lze přepravovat ve vozidle, na tažném zařízení »» strana 242 a na střeše »» strana 137. Přitom je nutné dodržovat zákonná ustanovení.

Bezpečné uložení všech zavazadel ve vozidle

- Náklad rozložte ve vozidle pokud možno rovnoměrně.
- Zavazadla a těžké předměty ukládejte vždy do zavazadlového prostoru »» .
- Těžké předměty umístěte v zavazadlovém prostoru co nejvíce dopředu.
- Dodržujte přípustné zatížení zadní nápravy a celkovou přípustnou hmotnost vozidla »» strana 303.
- Upevněte předměty za použití uvazovacích lanek nebo vhodných upínacích popruhů na úchytných okách »» strana 136.
- I menší předměty bezpečně uložte.
- Přizpůsobte tlak v pneumatikách naložení vozidla. Respektujte štítek s údaji o tlaku vzduchu v pneumatikách »» strana 279.

- U vozidel s ukazatelem kontroly pneumatik případně nastavte nový stav naložení »» strana 283.

POZOR

Nezajištěné nebo chybně zajištěné předměty mohou při náhlých jízdách a brzděných manévrech nebo při nehodách způsobit těžká poranění. To platí obzvláště tehdy, když jsou předměty zasaženy odpáleným airbagem a odmrštěny do vnitřního prostoru. Abyste snížili riziko těžkých úrazů, dodržujte tyto pokyny:

- Všechny předměty ve vozidle bezpečně uložte.
- Zajistěte také malé a lehké předměty.
- Uložte předměty ve vnitřním prostoru vozidla tak, aby se během jízdy nikdy nemohly dostat do oblastí účinnosti airbagů.
- Odkládací přihrádky během jízdy vždy mějte zavřené.
- Uložené předměty nesmějí nikdy vést k tomu, že cestující zaujmou nesprávnou polohu k sezení.
- Jestliže uložené předměty blokují některé místo k sezení, potom toto místo k sezení nesmí nikdy zaujmout a použít nějaká osoba.
- Neukládejte žádné tvrdé, těžké nebo ostře předměty volně do otevřených odkládacích přihrádek ve vozidle, na odkládací desku nad zavazadlovým prostorem nebo na přístrojovou desku. »»

- Tvrdé, těžké nebo ostré předměty vyjměte z oděvů a tašek ve vnitřním prostoru vozidla a bezpečně je uložte.

⚠ POZOR

Při přepravě těžkých předmětů se mění jízdní vlastnosti vozidla a prodlužuje se brzdná dráha. Těžký náklad, který nebyl řádně uložen nebo upevněn, může způsobit ztrátu kontroly nad vozidlem a těžká zranění.

- Nikdy vozidlo nákladem nepřetěžujte. Jak náklad, tak i rozložení zátěže ve vozidle má vliv na chování vozidla a brzdění.
- Při přepravě těžkých předmětů se mění jízdní vlastnosti vozidla polohou těžiště.
- Náklad ve vozidle rozložte vždy rovnoměrně a co nejnižší.
- Těžké předměty bezpečně uložte v zavazadlovém prostoru co možná nejvíce před zadní osu.
- Předměty přepravované a neupevněné v zavazadlovém prostoru se mohou najednou začít pohybovat a změnit jízdní chování vozidla.
- Rychlost a způsob jízdy vždy přizpůsobte viditelnosti, povětrnostním podmínkám, stavu vozovky a podmínkám provozu.
- Především opatrně a obezřetně přidávejte plyn.
- Neprovádějte náhlé brzdící a jízdní manévry.
- Brzděte dříve než obvykle.

⚠ POZOR

- Nenechávejte Vaše vozidlo nikdy bez dozoru, obzvlášť s otevřeným zadním víkem. Děti by mohly vlézt do zavazadlového prostoru a zavřít jej zevnitř. V tomto případě by se již nedostaly ven bez cizí pomoci – nebezpečí života!
- Pokud vozidlo opouštíte, zavřete a zamkněte jak všechny dveře, tak i zadní víko. Před zamknutím vozidla zkontrolujte, zda ve vozidle nejsou žádné osoby.

ⓘ UPOZORNĚNÍ

Topná vlákna nebo, v závislosti na výbavě, anténa na zadním skle by se mohla poškodit ostrými předměty na krytu zavazadlového prostoru.

ⓘ Poznámka

Vhodné upínací pásy pro upevnění nákladu k úchytným okům si můžete zakoupit v prodejně s příslušenstvím.

Zavazadlový prostor

Kryt zavazadlového prostoru

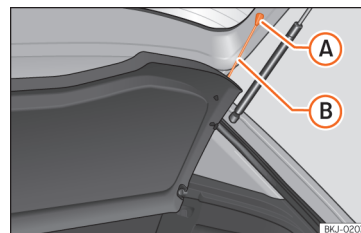

Obř. 116 V zavazadlovém prostoru: demontáž a montáž krytu zavazadlového prostoru.

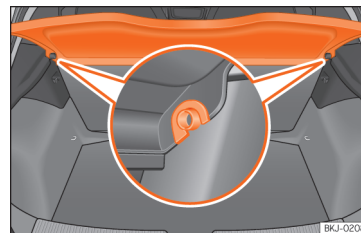

Obř. 117 V zavazadlovém prostoru: demontáž a montáž krytu zavazadlového prostoru.

Demontáž

- Zahákněte přídržné pásky
- »» obř. 116 **B** z úchyttů **A**.

Přeprava a praktická vybavení

- Vytažením směrem nahoru vytlačte kryt z bočních držáků » » » obr. 117 a vyjměte jej.

V případě potřeby lze kryt uložit pod dvojitou podlahu zavazadlového prostoru » » » strana 135.

Nasazení

- Zasuňte kryt vodorovným směrem tak, aby se „podkova“ nacházela nad osami držáků » » » obr. 117 a stlačte kryt směrem dolů tak, aby zaklapl.
- Zahákněte přídržné pásky » » » obr. 116 (B) na zadní víko.

⚠ POZOR

Nezajištěné nebo chybně zajištěné předměty nebo zvířata na krytu zavazadlového prostoru mohou při náhlých jízdách a brzděných manévrech nebo při nehodách způsobit těžká poranění.

- Neukládejte žádné tvrdé, těžké nebo ostré předměty volně nebo do tašek na krytu zavazadlového prostoru.
- Na krytu zavazadlového prostoru nikdy nevozte zvířata.

🚫 UPOZORNĚNÍ

- Před zavřením zadního víka dejte pozor, aby byl kryt zavazadlového prostoru správně upevněn.

- Příliš objemný náklad v zavazadlovém prostoru může vést k tomu, že kryt zavazadlového prostoru není správně umístěn, čímž se může prohnout, resp. poškodit.
- Pokud je náklad v zavazadlovém prostoru příliš velký, sejměte kryt zavazadlového prostoru.

📄 Poznámka

Při odkládání oblečení na kryt zavazadlového prostoru pamatujte na to, že předměty nesmí řidiči omezit výhled dozadu.

Variabilní podlaha zavazadlového prostoru

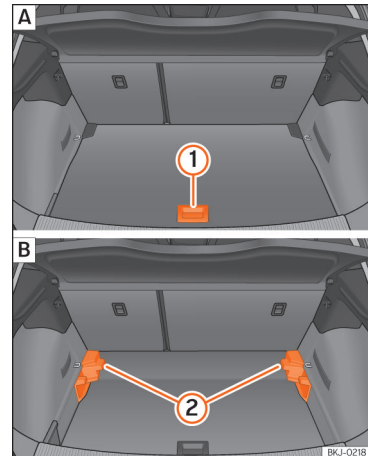

Obr. 118 Variabilní podlaha zavazadlového prostoru: [A] vysoká poloha; [B] nízká poloha. »

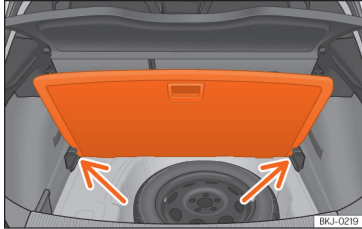

Obr. 119 Variabilní podlaha zavazadlového prostoru: sklopená poloha.

Variabilní podlaha zavazadlového prostoru ve vysoké poloze

- K přemístění z nízké do vysoké polohy nadzvedněte podlahu pomocí úchytky
- » » **obr. 118** ① a vytáhněte ji směrem dozadu tak, aby se přední část podlahy zcela nacházela nad držáky ②.
- Posuňte nyní podlahu zavazadlového prostoru směrem dopředu až na doraz k opěradlům zadních sedadel a spusťte ji pomocí úchytky ① dolů.

Variabilní podlaha zavazadlového prostoru v nízké poloze

- K přemístění z vysoké do nízké polohy nadzvedněte podlahu pomocí úchytky
- » » **obr. 118** ① a vytáhněte ji směrem dozadu tak, aby se přední část podlahy zcela nacházela nad držáky ②.

- Spusťte přední část podlahy, posuňte ji až na doraz k opěradlům zadních sedadel a při tom podlahu zároveň spusťte pomocí úchytky ① dolů.

Variabilní podlaha zavazadlového prostoru v nakloněné pozici

Nakloněním variabilní podlahy zavazadlového prostoru získáte přístup k náhradnímu kolu a opravárenské sadě.

- V případě variabilní podlahy ve vysoké poloze nadzvedněte podlahu pomocí úchytky » » **obr. 118** ①, potom ji přesuňte směrem k opěradlu zadních sedadel tak, aby se podlaha vyklopila v místě závěsu a pohyblivá část podlahy se nacházela na něm.
- Položte podlahu zavazadlového prostoru na pro to určené úchyty » » **obr. 119** {šipky}.

⚠ POZOR

- Upevněte vždy všechny předměty, i když je podlaha zavazadlového prostoru řádně nadzvednutá.
- Mezi zadním sedadlem a podlahou zavazadlového prostoru převážejte pouze předměty, které nejsou vyšší než 2/3 výšky podlahy.
- Pro přepravu mezi zadním sedadlem a podlahou zavazadlového prostoru jsou povoleny pouze předměty, které nepřekračují maximální hmotnost přibližně 7,5 kg.

① UPOZORNĚNÍ

- Nejvyšší hmotnost, kterou se smí variabilní podlaha zavazadlového prostoru zatěžovat ve vysoké poloze, je přibližně 100 kg.
- Nenechte podlahu zavazadlového prostoru při zavírání spadnout, ale veďte ji vždy kontrolovatelně směrem dolů. V opačném případě se mohou obložení a podlaha zavazadlového prostoru poškodit.

Úchytná oka*

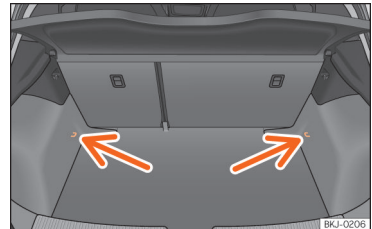

Obr. 120 Uspořádání uvažovacích ok v zavazadlovém prostoru.

V zavazadlovém prostoru mohou existovat uvažovací oka » » **obr. 120** k upevnění zavazadel a volných předmětů pomocí uvažovacích šňůr nebo upínacích pásů.

⚠ POZOR

Při použití nevhodných nebo poškozených šňůr a upevňovacích nebo upínacích páسů se mohou tyto upevňovací prvky v případě náhlého brzdicího procesu nehody přetřhnout. Předměty pak mohou být vymrštěny do prostoru vozidla a může dojít k těžkým nebo smrtelným zraněním.

- Vždy používejte vhodné a nepoškozené vázací lanka nebo přídržné, resp. upínací pásy.
- Vázací lanka, upínací nebo přídržné pásy upínejte křížem přes náklad na podlaze zavazadlového prostoru a bezpečně upevněte na úchytných okách.
- Při zajišťování předmětů nikdy nepřekračujte maximální povolené tažné zatížení úchytných ok.
- Dejte pozor na to, aby zvláště u plochých předmětů byla horní hrana nákladu vyšší než úchytná oka.
- V závislosti na výbavě se řiďte orientačními štítky pro správné uložení nákladu v zavazadlovém prostoru.
- K úchytným okům nikdy neupevňujte dětskou sedačku.

ℹ Poznámka

- Maximální zatížení úchytných ok je přibližně 3,5 kN.
- Vhodné upínací, resp. přídržné pásy a systémy k zajištění nákladu získáte u něk-

terého servisního partnera. SEAT doporučuje vyhledat servisního partnera SEAT.

Střešní nosiče zavazadel*

Úvod k tématu

Střecha vozidla byla vyvinuta tak, aby optimalizovala aerodynamiku. Z tohoto důvodu nelze montovat žádné příčné tyče nebo jiné běžné systémy nosičů do střešního žlábků střechy.

Protože střešní žlábků je zabudován ve střeše, aby se zmírnil odpor vzduchu, smí se používat pouze speciálně SEAT schválené příčné tyče a systémy nosičů.

Případy, ve kterých by se měly příčné tyče a systém nosičů odmontovat

- Pokud se nepoužívají.
- Jestliže vozidlo projíždí myčkou.
- Jestliže výška vozidla překračuje povolenou podjezdovou výšku, např. v některých garážích.

⚠ POZOR

- Upevněte náklad vždy vhodnými řemeny nebo upínacími pásy v perfektním stavu.

- Objemné, těžké, dlouhé nebo ploché uložení působí negativně na aerodynamiku, těžiště a jízdní vlastnosti vozidla.
- Neprovádějte náhlé brzdicí a jízdní manévry.
- Rychlost a způsob jízdy vždy přizpůsobte viditelnosti, povětrnostním podmínkám, stavu vozovky a podmínkám provozu.

⓪ UPOZORNĚNÍ

- Odmontujte příčné tyče a systém nosičů vždy před průjezdem mycí linkou.
- Výška Vašeho vozidla se montáží příčných tyčí, střešního nosiče a připevněním nákladu změní. Zajistěte proto, aby výška vozidla nepřekročila stávající výšky pro průjezd, např. u podjezdů nebo dveří garáže.
- Příčné tyče, systém nosičů a na to naložený náklad by neměly vést před střešní anténu a ani bránit jak otírání panoramatické posuvné střechy, tak zadnímu víku.
- Dejte pozor, aby otevřené zadní víko nenarazilo na střešní náklad.

🌿 Životní prostředí

U namontované příčné tyče a systému nosičů se musí počítat v důsledku zesíleného aerodynamického odporu se zvýšenou spotřebou paliva.

Upevnění příčných tyčí a nosičové ho systému

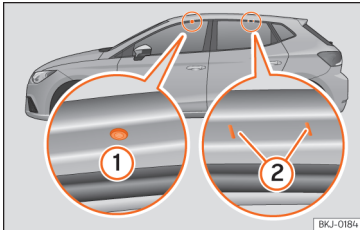

Obr. 121 Upevňovací body podélných nosníků pro střešní nosič zavazadel.

Příčné tyče jsou základem pro celou řadu speciálních systémů střešních nosičů. Pro přepravu zavazadel, jízdnic kol, surfových plováků, lyží a lodí je nutné z bezpečnostních důvodů používat speciální systémy nosičů. Vhodné příslušenství je k dostání u prodejce SEAT.

Upevněte příčné tyče a systém nosičů vždy řádným způsobem. Zohledněte vždy návody k montáži příslušných příčných tyčí a systémů nosičů.

Přední a zadní upevňovací body ① a ② jsou viditelné pouze při otevřených dveřích »» obr. 121.

⚠ POZOR

Chybným upevněním a používáním příčných tyčí a systému nosičů se může celá konstrukce ze střechy uvolnit a způsobit nehodu nebo poranění.

- Držte vždy návod k montáži od výrobce.
- Překontrolujte šroubová spojení a upevňovací prostředky vždy před započetím jízdy a dotáhněte je příp. po krátké jízdě. U delších jízd byste měli šroubová spojení a upevňovací prostředky krátce zkontrolovat při každém zastavení.
- Neprovádějte na příčných tyčích nebo systému nosičů žádné úpravy ani opravy.

i Poznámka

Přečtěte si pozorně návod k montáži příčných tyčí a příslušných systémů nosičů a vozte je vždy s sebou ve vozidle.

Nakládání systému střešních nosičů zavazadel

Náklad lze upevnit bezpečně pouze poté, co příčné tyče a systém nosičů byly řádně namontovány »» ⚠.

Maximální přípustné zatížení střechy

Maximální přípustné zatížení na střechu je **75 kg**. Zatížení střechy zahrnuje celkovou hmot-

nost střešního nosiče zavazadel, příčných tyčí a hmotnost na střeše přepravovaného nákladu »» ⚠.

Vždy se informujte o hmotnosti střešního nosiče, příčných tyčí, nebo i přepravovaného nákladu a příp. ho zvažte. Nikdy nepřekračujte maximálně povolenou zátěž střechy.

Při použití příčných tyčí a systémů nosičů s nízkým zatížením, nemůže být maximální přípustné zatížení střechy využito. V tomto případě smí být systém střešního nosiče zatížen pouze do meze hmotnosti, uvedená v montážním návodu.

Rozdělení nákladu

Náklad stejnoměrně rozdělte a řádně zajistěte »» ⚠.

Kontrola upevňovacích prostředků

Poté co jsou příčné tyče a systém nosičů namontovány, by se měly zkontrolovat šroubová spojení a upevňovací prostředky po krátké jízdě a poté v pravidelných intervalech.

⚠ POZOR

- Nikdy nepřekračujte uvedené zatížení střechy, přípustné zatížení náprav nebo přípustnou celkovou hmotnost vozidla.
- Nikdy nepřekračujte kapacitu nákladu na příčných tyčích a systému nosičů, i když ještě není dosaženo maximálního přípustného zatížení střechy.

Přeprava a praktická vybavení

- Těžké předměty upevněte co nejvíce dopředu a celý náklad rozmístěte rovnoměrně.

⚠ POZOR

Volný nebo neodborně připravený náklad může spadnout ze střešního nosiče zavazadel a způsobit nehody a zranění.

- Vždy se musí použít vhodné řemeny nebo upínací pásy v bezvadném stavu.

Odkládací prostory

Úvod k tématu

Odkládací přihrádky je možné použít pouze pro odkládání lehkých nebo malých předmětů.

⚠ POZOR

Volné předměty mohou při náhlém jízdním manévru nebo zabrzdění proletět vnitřním prostorem vozidla. Následkem mohou být těžká zranění a také ztráta kontroly nad vozidlem.

- Neukládejte zvířata ani tvrdé, těžké nebo ostré předměty do otevřených přihrádek ve vozidle, na přístrojovou desku, na kryt zavazadlového prostoru, do oblečení a kapes ve vnitřním prostoru vozidla.

- Odkládací přihrádky během jízdy vždy mějte zavřené.

⚠ POZOR

Předměty v oblasti nohou řidiče mohou omezit ovládací pedály. To může způsobit ztrátu kontroly nad vozidlem a zvýšit nebezpečí těžkých zranění.

- Dbejte, aby bylo možné vždy pedály bez překážky sešlápnout.
- Podlahové rohože musí být vždy bezpečně upevněné.
- Nikdy nepokládejte podlahové rohože nebo jiné podlahové krytiny přes zabudované podlahové rohože.
- Dbejte, aby se do prostoru nohou řidiče během jízdy nemohly dostat žádné předměty.
- Odstraňte předměty z prostoru pro nohy u stojícího vozidla.

⚠ POZOR

Zapalovače ve vozidle se mohou poškodit nebo nepozorovaně zapálit. To může způsobit těžké popáleniny a poškození vozidla.

- Před nastavením sedadel se vždy ujistěte, že se v části pohyblivých dílů sedadla nenachází žádný zapalovač.
- Před zavřením přihrádek se vždy ujistěte, že se v zavíracím prostoru nenacházejí žádné zapalovače.

- Zapalovače nikdy neokládejte do přihrádek nebo na jiné plochy ve vozidle. V důsledku vysokých teplot na povrchu, zvláště v létě, se mohou zapalovače vznítit.

① UPOZORNĚNÍ

- Ve vnitřním prostoru vozidla nepřechechávejte žádné předměty citlivé na teplo, potraviny nebo léky. Teplo a chlad je mohou poškodit nebo znehodnotit.
- Předměty z materiálů propouštějících světlo, jako např. brýle, lupy nebo průsvitné přísavky na okenních sklech, odložené ve vozidle mohou spojit sluneční paprsky a tím způsobit škody na vozidle.

Schránka v přístrojové desce

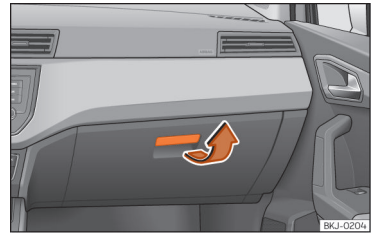

Obř. 122 Na straně spolujezdce: schránka v přístrojové desce.

Tato odkládací přihrádka může pojmout podklady ve formátu A4, láhev vody 1,5 l, atd.

Vždy podle vybavení se ve schránce v přístrojové desce nacházejí CD přehrávač a čtečka SD karet.

Otvírání a zavírání schránky v přístrojové desce

Otevření: Zatáhněte za rukojeť » obr. 122 a otevřete schránku v přístrojové desce.

Zavření: Přitlačte víko směrem nahoru.

⚠ POZOR

Otevřená schránka v přístrojové desce na straně spolujezdce může zvyšovat riziko závažných poranění v případě nehody nebo při náhlém zabrzdění a jízdním manévru.

- Schránka v přístrojové desce má být během jízdy vždy zavřená.

Odkládací přihrádky pod předními sedadly*



Obr. 123 Odkládací přihrádka pod pravým předním sedadlem.

Otevření: Zásuvku otevřete stisknutím tlačítka na jejím držadle a jejím vytažením.

Zavření: Zasuňte zásuvku pod přední sedadlo tak, aby zaklapla.

⚠ POZOR

Otevřená zásuvka může bránit ovládání pedálů. Následkem mohou být nehody a těžká zranění.

- Zásuvku mějte během jízdy vždy zavřenou. Jinak by mohla zásuvka a případně i předměty ze zásuvky během jízdy vypadnout do prostoru nohou řidiče a omezit tím chod pedálů.

ⓘ UPOZORNĚNÍ

Povolené maximální zatížení zásuvky je 1,5 kg.

Odkládací kapsa na sedadle*

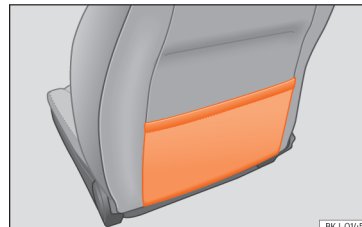

Obr. 124 Odkládací kapsa.

Na zadní straně opěradel předních sedadel existuje úschovná kapsa.

ⓘ UPOZORNĚNÍ

Do odkládacích kapes nevkládejte velké předměty, např. láhve nebo předměty s ostrými hranami, mohly by poškodit kapsy a potahy sedadel.

Jiné odkládací prostory

Na různých místech ve vozidle najdete další odkládací místa, odkládací přihrádky a držáky:

- Ve středové konzole.
- Uvnitř středové loketní opěrky*.
- V zadní části vozidla jsou umístěny vlevo a vpravo od sedadel další odkládací přihrádky.

Držák nápojů

Úvod k tématu

Držáky nápojových lahví

Držáky nápojových lahví se nacházejí v odkládacích přihrádkách ve dveřích řidiče a spolujezdce.

⚠ POZOR

Nesprávné používání držáku nápojů může způsobit zranění.

- Nikdy nevkládejte do držáku horké nápoje. Během jízdy, při náhlém zabrzdění a při nehodě se mohou horké nápoje vylít z držáku a způsobit opaření.
- Postarejte se, aby se láhve nebo jiné předměty během jízdy nemohly dostat do

prostoru nohou řidiče a neomezily tím chod pedálů.

- Nikdy nestavte do držáku nápojů těžké poháry, potraviny nebo jiné těžké předměty. Tyto těžké objekty mohou při nehodě proletět vnitřním prostorem a způsobit těžká nebo smrtelná zranění.

⚠ POZOR

Zavřené láhve mohou vlivem horka ve vozidle explodovat a vlivem mrazu prasknout.

- Nenechávejte zavřené láhve po delší dobu v silně rozehrátém nebo vychlazeném vozidle.

ⓘ UPOZORNĚNÍ

V držáku nenechávejte během jízdy žádné otevřené nádoby s nápojem. Vylité nápoje mohou (např. při brzdění) způsobit škody na vozidle a elektrických zařízeních.

i Poznámka

Vložky držáků nápojů lze při čistění vymout.

Přední držák nápojů*

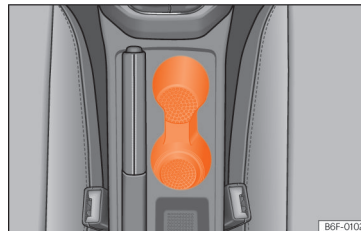

Obr. 125 Držák na nápoje ve středové konzole vpředu.

Ve středové konzole vedle ruční brzdy se nacházejí dva držáky nápojů »» obr. 125.

Zásuvky

Zásuvky ve vozidle

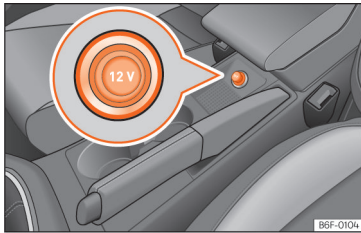

Obr. 126 Zásuvka vpředu.

- Vytáhněte konektor ze zásuvky ve středové konzole »»» obr. 126.
- Zasuňte konektor elektrického přístroje do zásuvky.

12V zásuvku v zavazadlovém prostoru lze používat pro elektrické příslušenství.

Do zásuvky připojené zařízení nesmí mít výkon větší než 120 W.

⚠ POZOR

Zásuvka je funkční pouze při zapnutém zapalování. Neodborné použití může způsobit těžká poranění nebo dokonce požár. Proto nesmějí být děti ponechány ve vozidle bez dozoru, v případě že se klíč nachází uvnitř. Nebezpečí poranění!

ⓘ UPOZORNĚNÍ

Pro zamezení poškození použijte u zásuvek pouze vhodné zástrčky.

ⓘ Poznámka

- Používáním elektrických přístrojů při vypnutém zapalování se vybíjí akumulátor vozidla.
- Pokud je připojený elektrický přístroj příliš horký, okamžitě ho vypněte a odpojte z elektrické sítě.
- Vytáhněte před zapnutím nebo vypnutím zapalování přístroj připojený do USB zásuvky, aby se zamezilo poškození z důvodu kolísání napětí.

Klimatizace

Topení, větrání, chlazení

Úvod

Vždy podle vybavení vozidla mohou být zabudovány různé systémy:

- **Systém vytápění a větrání** vnitřní prostor vytápí a větrá. Nemůže jej chladit.
- **Manuální klimatizace** a klimatizace **Climatronic** ochlazují a vysušují vzduch. Jejich funkce je neúčinnější při zavřených bočních oknech a skleněné střeše.

K zapnutí některé funkce stiskněte příslušné tlačítko. K vypnutí funkce tlačítko znovu stiskněte.

Diody LED v ovládacích prvcích zobrazují aktivaci příslušných funkcí.

Prachový a pylový filtr

Prachový a pylový filtr s vložkou s aktivním uhlím snižuje znečištění do vnitřního prostoru vozidla vnikajícího vnějšího vzduchu.

Prachový a pylový filtr se musí pravidelně měnit, aby neměl vliv na výkon klimatizace.

Jestliže účinnost filtru provozem vozidla v silně znečištěném ovzduší klesne, je nutné filtr

vyměnit i mezi stanovenými servisními prohlídkami.

POZOR

Špatné podmínky viditelnosti skrze okenní skla zvyšují nebezpečí nárazu a nehody, které mohou způsobit těžká zranění.

- Vždy se ujistěte, že je ze všech okenních skel odstraněn led, sníh a zamlžení, abyste měli dobrý výhled ven.
- Vyjed'te, až když je zaručen dobrý výhled.
- Vždy zajistěte správné používání klimatizace agregátu klimatizace a vyhřívání zadního skla, abyste měli dobrý výhled směrem ven.
- Nikdy nepoužívejte po delší dobu cirkulačním provozu se mohou okna velmi rychle zamlžit a podstatně omezit výhled ven.
- Není-li již zapotřebí, cirkulační provoz vypněte.

POZOR

Vydýchaný vzduch může vést k rychlé únavě a nesoustředěnosti řidiče, což může způsobit nárazy, nehody a těžká zranění.

- Nikdy nenechávejte ventilátor vypnutý delší dobu ani po delší dobu nepoužívejte cirkulační provoz, protože pak není do vnitřního prostoru přiváděn čerstvý vzduch.

UPOZORNĚNÍ

- Výměnu pylového filtru provádí zásadně odborný servis
- Existuje-li podezření na poškození klimatizace, resp. agregátu poškozena, vypněte je. Tím můžete zabránit následným škodám. Nechte agregát klimatizace, resp. klimatizaci zkontrolovat u servisního partnera.
- Opravárenské práce na agregátu klimatizace, resp. klimatizaci vyžadují zvláštní odborné znalosti a speciální nářadí. SEAT Vám doporučuje obrátit se na některého servisního partnera.

Poznámka

- Při vypnutém chlazení se nasávaný vnější vzduch neodvlhčuje. Abyste zabránili zamlžování skel, doporučujeme nechat zapnuté chlazení [kompresor]. Stiskněte tlačítko **A/C**. Kontrolka v tlačítku musí svítit.
- Maximálního topného výkonu a rychlého odmrazení skel můžete docílit, až když teplota motoru dosáhne provozní hodnoty.
- Abyste neomezili topný, resp. chladicí výkon a zamezili zamlžování skel, nesmí být přívod vzduchu před čelním sklem zanesen ledem, sněhem nebo listím.

- Vzduch vycházející z hubice výstupu vzduchu ventilační soustavy a proudící do celého interiéru uniká přitom existujícími odvětrávacími šterbinami do zavazadlového prostoru. Proto nesmí být tyto odvětrávací šterbiny zakryty žádnými předměty.
- Při zapnutém cirkulačním provozu nekuřte. Kouř vstupující do systému klimatizace zanechává usazeniny ve výparníku, což způsobuje nepříjemný zápach.
- Doporučuje se, klimatizaci minimálně jednou za měsíc zapnout, aby se namazala těsnění a spojovací místa zařízení a tím se zabránilo vzniku netěsností. Pokud zjistíte snížení chladicího výkonu, obraťte se na servisního partnera a nechte zařízení překontrolovat.
- Jakmile je požadován obzvláště vysoký výkon motoru, kompresor klimatizace se přechodně odpoj.

Ovládací prvky pro Climatronic*



Obr. 127 Ve středové konzole: ovládací prvky Climatronic.

Automatický provoz AUTO

Automatická regulace teploty, ventilátoru a rozdělování vzduchu. Pokud se ventilace upraví ručně, automatický provoz se vypne.

Chladicí provoz A/C

K zapnutí nebo vypnutí chladicího zařízení stiskněte tlačítko.

Teplota ①/②

Teplotu pro pravou a levou stranu lze pomocí ovladačů nastavovat odděleně. Zvolená teplota se zobrazuje na obrazovce ovládacích polí klimatizace.



Synchronizace: Tlačítko **SYNC** stiskněte k zajištění platnosti nastavení na straně řidiče i pro stranu spolujezdce. K nastavení jiné teploty použijte ovladač teploty na straně spolujezdce.

Ventilátor

Otáčky ventilátoru se regulují automaticky. Stisknutím tlačítek se ručně nastavuje také ventilátor.

Rozdělování vzduchu

Proudění vzduchu se automaticky nastavuje komfortním způsobem. Lze je také stisknutím příslušných tlačítek pro požadovanou oblast rozdělovat ručně.

-  Přívod vzduchu na horní část těla.
-  Přívod vzduchu do prostoru nohou.
-  Přívod vzduchu k čelnímu sklu.

Funkce odmrazování MAX

Nasávaný vnější vzduch je přiváděn na čelní sklo a cirkulační provoz se automaticky vypne. Aby se čelní sklo co možná nejdříve od-

mrazilo, vzduch se při teplotách nad +3°C (+38 °F) odvlhčuje a ventilátor se nastaví na optimální úroveň.

Vyhřívání zadního skla

Funguje pouze při běžícím motoru a automaticky se vypíná nejpozději po 10 minutách.

Mělo by se vypínat, jakmile je sklo opět čisté. Zmenšená spotřeba elektrického proudu se příznivě projeví na spotřebě paliva.

Aby se akumulátor zbytečně nezatežoval, může se vyhřívání zadního skla automaticky přechodně odpojit, dokud se neobnoví normální provozní podmínky.

Cirkulační provoz

»» strana 147

Klimatizace

Vyhřívání sedadel

»» strana 147

Vypnutí

Stiskněte tlačítko **OFF** nebo nastavte ventilátor ručně na 0.

Ovládací prvky manuální klimatizace* / systému topného a čerstvého vzduchu

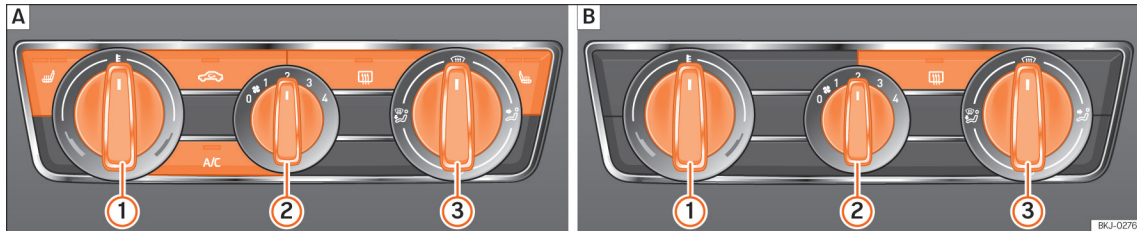

Obr. 128 Ve středové konzole: **A** ovládací prvky manuální klimatizace; **B** ovládací prvky systému topného a čerstvého vzduchu.

Chladič provoz A/C

Manuální klimatizace: K zapnutí nebo vypnutí klimatizace stiskněte tlačítko.

Teplota ①

Teplotu nastavíte otočením ovladače na požadovanou hodnotu.

Systém vytápěcího a čerstvého vzduchu: Teplota nemůže být nižší než je teplota vnějšího vzduchu, protože systém topného a čerstvého vzduchu nemůže vzduch chladit a zbavovat vlhkosti.



Ventilátor

Otáčením ovladače ② se nastavuje výkon ventilátoru.

Při nastavení 0 jsou ventilátor a manuální klimatizace vypnuté. Poloha 4 je nejvyšší úroveň.

Rozdělování vzduchu

Prostřednictvím otočení ovladače ③ se vzduch rozděluje do požadované oblasti:

-  Přívod vzduchu na horní část těla.
-  Přívod vzduchu do prostoru nohou.

 Přívod vzduchu k čelnímu sklu a do prostoru nohou.

Funkce odmrazování

Manuální klimatizace: Nachází-li se ovladač ③ v poloze , přivádí se proud vzduchu k čelnímu sklu a cirkulační provoz je v této poloze automaticky vypnutý, resp. téměř nezapnutý. Zvyšte otáčky ventilátoru, aby se čelní sklo co možná nejrychleji odmrazilo. Kvůli odvlhčování vzduchu se automaticky zapne chladič zařízení.

Vyhřívání zadního skla 

Funguje pouze při běžícím motoru a automaticky se vypíná nejpozději po 10 minutách.

Mělo by se vypínat, jakmile je sklo opět čisté. Zmenšená spotřeba elektrického proudu se příznivě projeví na spotřebě paliva.

Abyste akumulátor zbytečně nezatěžovali, může se vyhřívání zadního skla automaticky přechodně odpojit, dokud se neobnoví normální provozní podmínky.

Cirkulační provoz 

»» strana 147

Vyhřívání sedadel 

»» strana 147

Pokyny k provozu klimatizace

Chladicí zařízení pro vnitřní prostor vozidla funguje pouze při běžícím motoru a zapnutém ventilátoru.

Ekonomické používání klimatizace

Při zapnuté klimatizaci spotřebovává kompresor klimatizace část výkonu motoru, což ovlivňuje spotřebu paliva.

Klimatizace pracuje nejúčinněji, když jsou okna a panoramatická posuvná střeška zavřené. Pokud je vnitřní prostor stojícího vozidla sil-

ně zahřátý slunečním zářením, můžete ochlazení urychlit krátkým otevřením oken a panoramatické výklopné střešky.

Změna jednotky teploty (Climatronic)

Přepnutí zobrazování teploty na displeji ve výrobě namontovaného systému infotainmentu ze stupňů Celsia na stupně Fahrenheit se provádí prostřednictvím tlačítka infotainmentu **MENU** /  > **Nastavení/systém** > **Jednotky**.

Chladicí zařízení nelze zapnout

Nelze-li chladicí zařízení zapnout, může to mít následující příčiny:

- Neběží motor.
- Je vypnutý ventilátor.
- Je spálená pojistka klimatizace.
- Vnější teplota je nižší než přibližně +3°C (+38°F).
- Kompresor klimatizace byl přechodně vypnut kvůli příliš vysoké teplotě chladicí kapaliny motoru.
- Na vozidle se vyskytuje ještě nějaká jiná závada. Klimatizaci nechte neprodleně zkontrolovat u některého servisního partnera.

Zvláštnosti

Při vysoké vlhkosti okolního vzduchu a vysokých okolních teplotách může z výparníku klimatizačního zařízení odkapávat **zkondenzo-**

vaná voda a vytvářet pod vozidlem kaluže. To je normální a není to příznak netěsnosti!

 Poznámka

V důsledku zbytkové vlhkosti v klimatizaci se může po spuštění motoru zamlžít čelní sklo. Aby se čelní sklo co možná nejrychleji zbavilo povlaku, zapněte funkci odmrazování.

Hubice výstupu vzduchu

K dosažení dostatečného výkonu topení, chlazení a přívodu vzduchu do vnitřního prostoru vozidla by měly výstupní hubice vzduchu zůstat otevřené.

- K zavření výstupních hubic vzduchu na levé straně přesuňte úchyt příslušné hubice zcela směrem doprava. K zavření výstupních hubic vzduchu na pravé straně přesuňte úchyt příslušné hubice zcela směrem doleva.
- Pomocí úchyty ve větrací mřížce nastavte směr výstupu vzduchu.

Další nenastavitelné výstupní hubice vzduchu se nacházejí v přístrojové desce, v prostorách nohou a v zadní oblasti vnitřního prostoru vozidla.



Poznámka

Před výstupní hubice vzduchu neumísťte potraviny, léky nebo jiné na chlad, resp. teplo citlivé předměty, protože se účinkem vzduchu poškodí nebo stanou nepoužitelnými.

Cirkulující vzduch

Cirkulační provoz brání vniknutí vnějšího vzduchu do vnitřního prostoru vozidla.

Při velmi vysokých vnějších teplotách by se měl ruční cirkulační provoz krátce zavolat, aby se vnitřní prostor rychleji ochladil.

Když stisknete tlačítko **MAX**  nebo otočíte regulátor rozdělení vzduchu na , vypne se z bezpečnostních důvodů režim recirkulace.

Ruční zapnutí a vypnutí cirkulačního provozu

- K ručnímu zapnutí nebo vypnutí cirkulačního provozu stisknete tlačítko .

POZOR

Dodržujte bezpečnostní pokyny »  z Úvod na straně 143.

- Při vypnutí chladicí soustavy se mohou v cirkulačním provozu velmi rychle zamrzovat skla oken a podstatně omezovat výhled ven.

- Není-li již zapotřebí, cirkulační provoz vypněte.

UPOZORNĚNÍ

Ve vozidlech s klimatizací by se při zapnutém cirkulačním provozu nemělo kouřit. Nasátý kouř se může usazovat na výparniku chladicí soustavy, jakož i na prachovém a pylovém filtru s vložkou aktivního uhlí a způsobovat tak trvalá zatížení zápachem.

Poznámka

Climatronic: Při zařazení zpátečky a během automatického stírání a ostřikování se klimatizace krátce přepíná do cirkulačního provozu, aby do vnitřního prostoru vozidla nepronikly výfukové plyny a zápach.

Poznámka

Nastaví-li se ovladač teploty do polohy pro maximální chladicí výkon (modrý bod), aktivuje se automaticky cirkulační provoz a tlačítko **A/C**.







- Pokud se tato funkce stisknutím tlačítka nevypne, vypne se automaticky po přibližně 20 minutách.

Vyhřívání sedadel*

Plochy sedáku mohou být při zapnutém zapalování elektricky vyhřívány. U některých

provedení sedadel se navíc vyhřívá opěradlo sedadla.

Ovládání vyhřívání sedadel

- Pro zapnutí vyhřívání sedadla s maximálním topným výkonem stiskněte tlačítko  nebo  v ovládací části.
- Stiskněte opakovaně tlačítko  nebo , aby se nastavila požadovaná úroveň.
- Pro vypnutí vyhřívání sedadla stiskněte tlačítko  nebo  tak často, až již nebude svítit žádná LED.

Kdy by se nemělo vyhřívání sedadel zapínat?

Vyskytne-li se některá z následujících okolností, nemělo by se vyhřívání sedadla zapínat:

- Sedadlo je volné.
- Sedadlo je opatřeno ochranným potahem.
- Na sedadle je umístěna dětská sedačka.
- Plocha sedáku je mokrá nebo vlhká.
- Okolní teplota nebo teplota vnitřního prostoru je vyšší než +25 °C (77 °F).

POZOR

Osoby, které kvůli užívání léků, ochrnutí nebo chronickým nemocím (jako cukrovka) nevnímají bolest nebo teplo nebo mají omezené vnímání nebo děti mohou při

»

používání vyhřívání sedadel utrpět popálení zad, zadku nebo nohou.

- Osoby s omezenou vnímavostí bolesti a tepla nesmějí nikdy vyhřívání sedadel používat.
- Pokud se objeví závada v regulaci teploty, vyhledejte odborný servis.

POZOR

Promáčením čalounění může dojít k chybnému fungování vyhřívání a zvýšení rizika popálenin.

- Mějte na paměti, aby byla plocha sedáku suchá, dřív než vyhřívání sedadla zapnete.
- Nesedějte si na sedadlo ve vlhkém nebo mokřém oblečení.
- Neodkládejte na sedadlo žádné vlhké nebo mokré předměty a části oblečení.
- Nevylíjte na sedadlo žádné tekutiny.

UPOZORNĚNÍ

- Abyste nepoškodili topné prvky vyhřívání sedadel, neklekejte na sedadla ani je jiným způsobem bodově nezatěžujte.
- Kapaliny, ostré předměty a izolační materiály (např. potah sedadla pro děti) mohou vyhřívání sedadel poškodit.
- V případě zápachu vyhřívání okamžitě vypněte a odvezte ke kontrole do odborného servisu.

Životní prostředí

Vyhřívání sedadel nechte zapnuté jen tak dlouho, dokud je to nezbytně nutné. Jinak se zbytečně zvyšuje spotřeba paliva.

Infotainment

Úvod

První kroky

Úvod k tématu

Funkce a nastavení na infotainmentu závisejí na dané zemi a vybavení.

Před prvním použitím

Abyste mohli optimálně používat nabízené funkce a nastavení, věnujte před prvním použitím pozornost následujícím bodům:

- Dodržujte základní bezpečnostní pokyny »» strana 149.
- Vraťte infotainment nazpět na tovární nastavení.
- Kvůli možnosti rychlého nastavování vyhledejte a na tlačítka předvolby stanic uložte oblíbené rozhlasové vysílače.
- Používejte pouze vhodné zvukové zdroje a datové nosiče.
- Připojte mobilní telefon, abyste mohli prostřednictvím systému infotainmentu telefon ovládat.
- Pro navigaci používejte aktuální kartu.

- K provádění příslušných služeb se zaregistrujte v systému služeb SEAT CONNECT.

Aktuální dodatečná dokumentace

Pro používání infotainmentu a jeho komponentů věnujte společně s tímto Návodem k obsluze pozornost těmto podkladům:

- Dodatky v palubní literatuře Vašeho vozidla.
- Návod k obsluze mobilního telefonu nebo zvukových zdrojů.
- Návod k obsluze pro datové nosiče a externí přehrávače.
- Příručky pro později namontovaná nebo navíc používaná příslušenství.
- Popisy služeb při používání služeb SEAT CONNECT.

Bezpečnostní pokyny

Některé oblasti funkcí mohou obsahovat odkazy na webové stránky třetích osob. SEAT S.A. není vlastníkem webových stránek třetích osob, k nimž lze prostřednictvím odkazů přistupovat, a nenese žádnou zodpovědnost za jejich obsah.

Některé oblasti funkcí mohou obsahovat informace od třetích osob. SEAT S.A. neručí za správnost, aktuálnost a úplnost informací nebo za porušení práv třetí osoby.

Rozhlasové vysílače a vlastníci datových nosičů a zvukových zdrojů zodpovídají za jimi poskytované informace.

Uvědomte si, že na parkovištích, v tunelech, v blízkosti vysokých budov, v horách nebo v důsledku provozu jiných elektrických zařízení, jako například nabíječek, může být příjem rádiového signálu rovněž rušen.

Přijem rádia mohou rušit na anténě nebo okenních sklech nalepené fólie nebo nálepky s kovovým povlakem.

POZOR

Centrální procesor infotainmentu je spojený s ve vozidlem zabudovanou řídicí jednotkou. Při opravě nebo nesprávné demontáži a montáži centrálního procesoru proto existuje nebezpečí vážného úrazu a poranění.

- Nikdy nenahrazujte centrální procesor na konci jeho životnosti nějakým jiným použitým nebo z jiného vozidla pocházejícím procesorem.
- Opravu nebo demontáž a montáž centrálního procesoru nechejte provádět pouze u servisního partnera. SEAT doporučuje vyhledat servisního partnera SEAT.

POZOR

Z výroby namontované rádio s integrovaným softwarem je spojené s ve vozidlem zabudovanými řídicími jednotkami. Při

Infotainment

opravě nebo nesprávné demontáži a montáži rádia proto existuje nebezpečí vážného úrazu a poranění.

- Nikdy nenahrazujte rádio na konci jeho životnosti nějakým jiným použitím nebo z jiného vozidla pocházejícím rádiem.
- Opravu nebo demontáž a montáž rádia nechejte provádět pouze u servisního partnera. SEAT doporučuje vyhledat servisního partnera SEAT.

⚠ POZOR

Odvedení pozornosti řidiče může způsobit nehody a zranění. Čtení informací na displeji a ovládání infotainmentu mohou odvést Vaši pozornost od provozu a být příčinou nehody.

- Jezděte vždy pozorně a odpovědně vůči ostatnímu provozu.

⚠ POZOR

Připojování, vkládání nebo vyjímání zvukových zdrojů nebo datových nosičů během jízdy mohou odvádět pozornost od dopravní situace a může tak být příčinou nehod.

⚠ POZOR

Hlasitost nastavte tak, aby akustické signály zvenku byly kdykoli dobře slyšitelné (například sirény záchranných služeb).

- Příliš vysoká hlasitost může poškodit sluch, i když dochází pouze ke krátkodobému hlukovému zatížení.

⚠ POZOR

Dále uvedené okolnosti mohou mít za následek, že tísňové volání, telefonní hovor nebo přenos dat nelze provést nebo se přeruší.

- Vaše aktuální stanoviště se nachází v oblastech s žádným nebo nedostatečným příjmem mobilního signálu nebo GPS. K těm je možné přiřadit také tunely, soutěsky mezi vysokými budovami, garáže, podchody, hory a údolí.
- V oblastech s dostatečným příjmem mobilního signálu a GPS je rušena síť mobilního signálu příslušného poskytovatele telekomunikačních služeb nebo není k dispozici.
- Pro tísňové volání, telefonní hovory a přenos dat potřebné konstrukční díly ve vozidle jsou poškozené, nefunkční nebo bez dostatečného přívodu elektrické energie.
- Akumulátor mobilního telefonu je vybitý nebo nedostatečně nabitý.

⚠ POZOR

V některých zemích a sítích mobilního signálu lze volání o pomoc a tísňové volání provádět pouze tehdy, když je mobilní telefon spojený s rozhraním vozidla pro telefon,

uvnitř kterého existuje „odblokovaná“ SIM karta s dostatečným hovorovým kreditem a je k dispozici dostatečný příjem sítě.

⚠ POZOR

Při používání mobilních telefonů, datových nosičů a externích zvukových a mediálních zdrojů se seznamte s návody k obsluze od příslušného výrobce a řiďte se jimi.

⚠ POZOR

Spojovací kabely zvukových zdrojů a externích zařízení ukládejte tak, aby neomezovaly řidiče.

⚠ POZOR

Změna nebo připojení některého externího zvukového nebo mediálního zdroje může mít za následek náhlou změnu hlasitosti.

- Před změnou nebo připojením zvukového nebo mediálního zdroje snižte hlasitost.

⚠ POZOR

Při použití mobilních telefonů a radiostanic bez připojení na vnější anténu existuje možnost, že jsou překročeny maximální hodnoty elektromagnetického záření ve vnitřním prostoru vozidla a je tak ohroženo zdraví řidiče a cestujících vozidla. Platí to i při nesprávně nainstalované vnější anténě.

- Mezi anténami mobilního telefonu a aktivními implantáty, jako například kardiostimulátorem, by se měla dodržet minimální vzdálenost 20 centimetrů, protože mobilní telefony mohou ovlivňovat funkci těchto přístrojů.
- Zapnutý mobilní telefon nesmí být uložen v blízkosti, resp. přímo nad aktivním implantátem, například v náprsní kapse.
- Mobilní telefon neprodleně vypněte, když předpokládáte, že by jím mohl být ovlivněn aktivní implantát nebo jiný lékařský přístroj.

⚠ POZOR

Neupevněné nebo nesprávně zajištěné mobilní telefony, externí zařízení a příslušenství mohou být při náhlém jízdním nebo brzdícím manévru, jakož i při nehodě, vymrštnuty do vnitřního prostoru vozidla a způsobit zranění.

- Mobilní telefony, externí zařízení a jejich příslušenství upevněte mimo oblasti rozvínutých airbagů nebo je bezpečně uložte.

⚠ POZOR

Středová loketní opěrka může omezit pohyblivost ruky řidiče a být tak příčinou nehod a závažných poranění.

- Odkládací příhrádka ve středové loketní opěrce musí být vždy během jízdy zavřena.

⚠ POZOR

Při špatných světelných poměrech a poškozeném nebo znečištěném displeji obrazovky mohou být na displeji zobrazené signály a informace nečitelné nebo nesprávně čitelné.

- Na displeji zobrazované signály a informace by nikdy neměly znamenat riziko ohrožení bezpečnosti. Displej nemůže nahradit pozornost řidiče.

⚠ POZOR

Rozhlasové vysíláče mohou vysílat informace o katastrofách nebo ohroženích. Příjmu nebo vysílání takových zpráv brání následující okolnosti:

- Vaše aktuální stanoviště se nachází v oblastech s nedostatečným příjmem rádiového signálu nebo bez něj. K těm je možné přiřadit také tunely, soutěsky mezi vysokými budovami, garáže, podchody, hory a údolí.
- V oblastech s dostatečným příjmem rádiového signálu jsou frekvenční pásma rozhlasového vysíláče rušena nebo jsou nedostupná.
- Pro příjem rádia potřebné reproduktory konstrukční díly ve vozidle jsou poškozené, nefunkční nebo bez dostatečného přívodu elektrické energie.
- Infotainment je vypnutý.

⚠ POZOR

Ve výbuchem ohrožených místech vypněte mobilní telefon!

⚠ POZOR

Jízdní doporučení a dopravní značky zobrazované systémem navigace se mohou lišit od aktuální dopravní situace.

- Dopravní značky, signální zařízení, dopravní předpisy a místní situace mají přednost před jízdními doporučeními a údaji navigačního systému.
- Rychlost a způsob jízdy přizpůsobte viditelnosti, povětrnostním podmínkám, stavu vozovky a podmínkám provozu.
- Určité okolnosti mohou zásadně prodloužit původně předpokládanou dobu jízdy a trasu k cílovému místu nebo dokonce dočasně zabránit navigaci k němu, například v případě pro provoz uzavřené silnice.

📌 Poznámka

V oblastech se zvláštními předpisy a v místech zákazu používání mobilního telefonu musí být vždy mobilní telefon vypnutý. Ze zapnutého mobilního telefonu vycházející záření může způsobovat interference v citlivých medicínských přístrojích, což může mít za následek jejich nesprávnou funkci nebo poškození.



Poznámka

Příliš hlasitou nebo zkreslenou reprodukcí se mohou poškodit reproduktory vozidla.

Přehled ovládacích prvků

Connect System

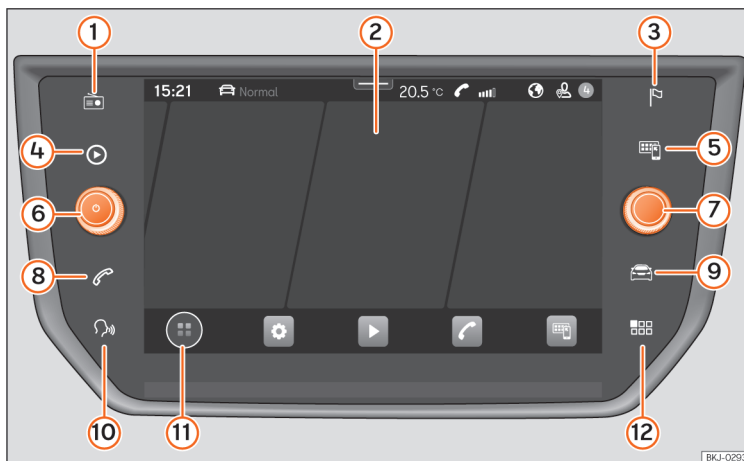

Obr. 129 Přehled ovládacích prvků (tato konfigurace závisí na aktuální verzi).

- ① Provoz rádia
- ② Touchscreen (dotyková obrazovka):
- ③ Režim navigace
- ④ Provoz médií:
- ⑤ Full Link
- ⑥ Hlasitost. Zapnutí/vypnutí
- ⑦ Nastavovací volič (hledání a volba)

- ⑧ Režim telefonu
- ⑨ Nastavení vozidla
- ⑩ Hlasové ovládání
- ⑪ Tlačítko HOME
- Ⓜ: hlavní menu s náhledy Widget
- ⓂⓂ: hlavní menu s režimem náhledu Mosaika

- ⑫ Hlavní menu

Všeobecné pokyny k ovládání

Uživatelské pokyny

- infotainment potřebuje pro úplné spuštění systému několik sekund a v této době nereaгуje na záznamy. Během spuštění systému se může zobrazovat pouze obraz systému zpětné kamery*.
- Po spuštění systému infotainmentu se objeví náhled odkazů na všechny verze funkcí. Doba spuštění systému závisí na počtu funkcí infotainmentu a při velmi vysokých nebo velmi nízkých teplotách může být delší než normálně.
- Při používání infotainmentu a příslušného příslušenství, například sluchadel a sluchátek, dodržujte pro danou zemi platné předpisy a zákonná ustanovení.
- Některé funkce infotainmentu potřebují pro služby SEAT CONNECT aktivovaný uživatelský účet a připojení vozidla k internetu. Přenos dat nesmí být kvůli provádění funkcí omezen.
- K používání infotainmentu je pouze nutné stisknout jedno tlačítko nebo fuknout na displej.
- Pro správné fungování infotainmentu je důležité, aby byl zapnutý a popřípadě aby ve

vozidle bylo správně nastaveno datum a časový údaj.

- Chybí-li na displeji některé funkční tlačítka, nejedná se o nějakou závadu přístroje, nýbrž o pro danou zemi specifické vybavení nebo verzi.
- Některé funkce infotainmentu lze volit pouze v případě stojícího vozidla. V některých zemích se musí volicí páka nacházet v parkovací poloze **P** nebo v poloze pro neutrální **N**. Není to nesprávná funkce, nýbrž to odpovídá zákonným ustanovením dané země.
- V některých zemích mohou platit omezení pro používání přístrojů s technologií Bluetooth®. Informace jsou dostupné u místních státních institucí.
- Byl-li odpojen 12V akumulátor, zapněte před opětovným zapnutím infotainmentu zapalování.
- Provádějí-li se změny nastavení, mohou se zobrazení na displeji lišit a infotainment se částečně může chovat jinak, než jak je popsáno v tomto návodu.
- Opravy a změny infotainmentu nechejte provádět výhradně u autorizovaného servisního partnera. SEAT doporučuje vyhledat servisního partnera SEAT.
- Používání mobilního telefonu uvnitř vozidla může mít za následek rušivé zvuky v reproduktorech.

- V některých zemích se infotainment automaticky vypíná při vypnutí motoru nebo v případě nízkého stavu nabití 12V akumulátoru.
- V některých vozidlech s podporou zaparkování se při zařazení zpátečky automaticky zmenší hlasitost zvukového zdroje. Zmenšování hlasitosti lze nastavit.
- Informace o společně dodaném softwaru a licenčních podmínkách nejdete pod **Nastavení > Copyright**.
- Při prodeji nebo pronajmutí vozidla zajistěte vymazání všech uložených dat, souborů a nastavení a popřípadě odstraňte externí zvukové zdroje a datové nosiče.

Poznámka

Další informace a tipy k použití systému infotainmentu najdete v menu nápovědy.

Domovská obrazovka HOME

V ovládací a zobrazovací jednotce můžete uspořádat náhledů a zobrazení na úvodní obrazovce nakonfigurovat nebo používat nastavení uspořádání z výroby.

Chybí-li na obrazovce některý symbol, nejedná se o nějakou závadu přístroje, nýbrž o specifické vybavení pro danou zemi nebo pro Váš přístroj.

Do úvodní obrazovky lze v podobě symbolu integrovat dále uvedená menu:

Hlavní menu na domovské obrazovce

	Navigace »»» strana 179
	Rádio/Multimédia »»» strana 172
	Telefon »»» strana 186
	Full Link »»» strana 165
	Nastavení »»» strana 156
	Vozidlo »»» strana 92
	Data »»» strana 91
	Klimatizování »»» strana 142
	Zvuk
	Uživatel
	Privátní režim »»» strana 164
	Obchod
	Právní upozornění
	Nápověda

^{a1} v závislosti na zvoleném privátním režimu

Ovládání infotainmentu

Funkce a nastavení provádějte pomocí ovládacích prvků infotainmentu.

Vždy podle vybavení má infotainment k dispozici rozdílné ovládací prvky:

- Dotykový displej (touchscreen)
- Dotykové oblasti mimo displej, například hlasitost (+ -).
- Funkční tlačítka, například **RÁDIO** nebo **MÉDIA**.

Otevření krátkého návodu (Quick Guide)

Jsou k dispozici další informace a tipy pro krátký návod pro infotainment.

- Stiskněte **HOME** > 

Zapnutí a vypnutí infotainmentu

Nebyl-li předtím ručně vypnutý, infotainment se zapíná při zapnutí zapalování.

Při zapnutí se systém spustí s naposledy nastavenou hlasitostí, pokud tato hlasitost nepřekračuje předem nastavenou maximální hlasitost.

Infotainment se automaticky vypíná při otevření dveří řidiče po předchozím vypnutí zapalování.

Posouvání objektů a nastavování hlasitosti

Posouvejte objekty na displeji kvůli přizpůsobení nastavení, například pomocí posuvníků nebo kvůli posunutí oblastí některého menu.

Vždy podle vybavení si vytvořte individuální menu a náhledy.

Zvětšování a zmenšování obrazů a map

Tip: Použijte palec a ukazováček.

- Ťukněte oběma prsty současně na mapu a přidržte prsty na displeji.
- Ke zvětšení náhledů pomalu pohybujte palcem a ukazováčkem vzájemně od sebe. Ke zmenšení náhledů pomalu pohybujte palcem a ukazováčkem vzájemně k sobě.

Poznámka

Když se infotainment zapne ručně při vypnutém zapalování, po přibližně 30 minutách se automaticky vypne.

Individuální uspořádání infotainmentu

Vytvořte menu a náhledy individuálním způsobem, abyste si zajistili rychlý přístup k preferovaným nebo nejčastěji používaným funkcím.

Hlavní menu obsahuje funkční tlačítka pro přístup ke všem aplikacím infotainmentu.

Personalizace rychlých přístupů

Rychlé přístupy k funkcím systému s možností personalizace se nacházejí ve spodní oblasti obrazovky. Prostřednictvím konfigurace vymažte, vyměňte nebo změňte uspořádání. »

- Přidrže prst na některém ze symbolů (nebo ťukněte na + v některé volné pozici), aby se vsunulo dodatečné okno.
- V liště aplikací zvolte některý symbol.
- K vymazání symbolu stiskněte X.
- Ke změně hodnoty ťukněte na některý ze symbolů v dodatečném okně.
- Přidrže prst na některém ze symbolů a přetáhněte jej do požadované polohy.
- Pro ukončení režimu úpravy ťukněte v dodatečném okně na X nebo na ⊕.

Poznámka

Lišta rychlého přístupu se nesmí vyvolávat během jízdy.

Nastavení (systém a zvuk)









Nabídka možných nastavení závisí na dané zemi, aktuálním přístroji a vybavení vozidla.

Změna nastavení

Význam dále uvedených symbolů je platný pro všechna nastavení systému a zvuku.

Změny se při zavření menu automaticky přejímají.

Symbyly a jejich význam

	Nastavení je zvolené a aktivované nebo zapnuté.
	Nastavení není zvolené, je deaktivované nebo vypnuté.
	K otevření rozbalovacího menu.
	Ke zvětšení hodnoty nastavení.
	Ke zmenšení hodnoty nastavení.
	K postupnému přetáčení nazpět.
	K postupnému přetáčení dopředu.
	K postupné změně hodnoty nastavení pomocí posuvníku.

Nastavení barvy zvuku

Přístup k nastavením zvuku: **HOME** > 

V nastaveních zvuku mohou být dostupné následující funkce, informace a možnosti nastavování:

- Ekvalizér
- Poloha
- Nastavení

Nastavení systému

Přístup k nastavením systému: **HOME** > 

V nastaveních systému mohou být dostupné následující funkce, informace a možnosti nastavování:

- Displej
- Čas a datum
- Jazyk
- Dodatečné jazyky klávesnice
- Jednotky
- Hlasové ovládání
- WLAN
- Aplikace a služby
- Správa mobilních přístrojů
- Návrat k továrním nastavením
- Informace o systému
- Copyright
- Konfigurační asistent

Úprava hlasitosti reprodukce externích zvukových zdrojů

Když si přejete zvýšit hlasitost reprodukce některého externího zvukového zdroje, snižte předem hlasitost na infotainmentu.

Je-li připojený zvukový zdroj reprodukován **příliš tiše**, zvýšte **výstupní hlasitost** na externím zvukovém zdroji. Pokud to nepostačuje, nastavte **vstupní hlasitost** na **středně** nebo **hlasitě**.

Je-li připojený externí zvukový zdroj reprodukován **příliš hlasitě nebo zkresleně**, snižte **výstupní hlasitost** na externím zvukovém zdroji. Když to nepostačuje, nastavte **vstupní hlasitost** na **středně** nebo **tiše**.

Čištění displeje

Odolávající znečištění odstraňujte opatrně a bez použití agresivních čisticích prostředků. Pro vyčištění displeje doporučujeme následující postup:

- Vypněte infotainment.
- Použijte čistý, měkký a vodou navlhčený hadřík »» strana 290.
- V případě odolávajícího znečištění: Navlhčete znečištění trochou vody. Potom je opatrně odstraňte pomocí čistého a měkkého hadříku.

ⓘ UPOZORNĚNÍ

Čištění displeje pomocí nevhodných nebo suchých čisticích prostředků může mít za následek jeho poškození.

- Při čištní používejte pouze mírný tlak.
- **Nepoužívejte agresivní čisticí prostředky nebo ředidla. Takové prostředky mohou přístroj poškodit a „zatmítní“ displej.**

Zaregistrované značky, licence a autorská práva

Zaregistrované značky a licence

Určité výrazy v této příručce jsou označeny symbolem ® nebo ™. Tyto symboly označují obchodní značky nebo zaregistrované obchodní značky. Chybějící symbol však bezpodmínečně neznamená, že se smí příslušný výraz volně používat.

Jiná označení výrobků jsou zaregistrovanými obchodními značkami nebo obchodními značkami příslušných vlastníků práv.

- Manufactured under license from Dolby Laboratories (Vyrobeno na základě licence laboratoří Dolby). Dolby and the double-D symbol are trademarks of Dolby Laboratories (Dolby a dvojitý symbol D jsou obchodní značky laboratoří Dolby).
- Manufactured under license from Dolby Laboratories (Vyrobeno na základě licence laboratoří Dolby). Dolby, Pro Logic and the double-D symbol are trademarks of Dolby Laboratories (Dolby, Pro Logic a dvojitý symbol D jsou obchodní značky laboratoří Dolby).
- Android Auto™ je chráněná značka společnosti Google Inc.
- Apple CarPlay™ je chráněná značka společnosti Apple Inc.

- Bluetooth® je zaregistrovaná značka skupiny Bluetooth® SIG, Inc.iPod®, iPad® a iPhone® jsou obchodní značky společnosti Apple Inc.

- MirrorLink™ a MirrorLink Logo jsou chráněné značky konzorcia Car Connectivity Consortium LLC.

- Windows® zaregistrovaná značka společnosti Microsoft Corporation, Redmond, USA.

- Pro technologii a patenty audiokódování MPEG-4 HE-AAC uděluje licenci ústav Fraunhofer IIS.

- Tento produkt je chráněn určitými právy na duševní a obchodní vlastnictví společnosti Microsoft Corporation. Použití nebo prodej takové technologie mimo tento produkt bez licence ze strany Microsoftu nebo autorizované pobočky Microsoftu je zakázáno.

Autorská práva

Na datových nosičích a zvukových zdrojích uložené audio a videosoubory zpravidla podléhají ochraně autorského práva podle aktuálně použitelných mezinárodních a národních ustanovení. Dodržujte zákonná ustanovení!

Technická data

Rádio s integrovaným hardwarem (8,25")¹⁾

Z výroby do vozidla zabudované rádio s integrovaným hardwarem obsahuje pro danou zemi specifické komponenty a software k připojení a provádění funkcí vozidla, komfortních funkcí a funkcí infotainmentu.

Příslušné informace se zobrazují na displeji rádia a částečně v panelu přístrojů.

- Kapacitní barevný displej:
 - 8,25" provedení, TFT, WVGA: 1082 x 480 bodů.
- Dotykové ovládání prostřednictvím displeje přístroje, otočného a tlačného ovladače, tlačítka menu a tlačítek na multifunkčním volantu.

Centrální procesor s ovládací a zobrazovací jednotkou (10")²⁾

Z výroby do vozidla zabudovaný centrální procesor obsahuje pro danou zemi specifické komponenty a software k připojení a provádění funkcí vozidla, komfortních funkcí a funkcí infotainmentu.

Příslušné informace se zobrazují na displeji ovládací a zobrazovací jednotky a částečně v panelu přístrojů.

- Kapacitní barevný displej:
- Ovládání přístroje pomocí:
 - dotykových oblastí; dotykové ovládání
 - tlačítek na multifunkčním volantu
 - přiblížovacích snímačů (rozpoznávání strany řidiče a spolujezdce, ovládání gesty)

Funkce vozidla a komfortní funkce

- Nastavení asistenčních systémů řidiče.
- Nastavení topení a klimatizace.
- Nastavení funkcí světla a viditelnosti.
- Nastavení komfortních funkcí.
- Nastavení pro parkování a manévrování.

Audio systém

Základní vybavení:

- Z výroby dodaný infotainment je vybaven následovně:
- Reproduktoři umístěné v různých místech a s rozdílným úrovněmi výkonu (W).
 - Interní zesilovač, vždy podle systému:

- 4 reproduktorů: 2 x 20 W
- 6 reproduktorů: 5 x 20 W
- Možnosti nastavení:
 - Ekvalizér, vždy podle systému:
 - 4 reproduktorů: výšky, střed a hloubky
 - 6 reproduktorů: 5 frekvenčních pásem nebo předem definovaná nastavení
 - Rozdělování zvuku, vždy podle systému:
 - 4 reproduktorů: balance (vlevo/vpravo)
 - 6 reproduktorů: balance + fader (vlevo/vpravo/vpředu/vzadu).
 - Optimalizace zvuku podle oblastí (platí pro systém se 6 reproduktory):
 - ručně [řidič a všichni]
 - automaticky, vždy podle obsazení sedadel

Volitelný audio systém

Infotainment může být doplněn následujícími volitelnými audio systémy:

- 7 reproduktorů umístěných v různých místech a s rozdílným úrovněmi výkonu (W).
- Externí zesilovač (v závislosti na systému infotainmentu, 300W Ethernet nebo CAN), který zpracovává centrálním počítačem vysílané audiosignály).

¹⁾ označení přístroje: Media System

²⁾ označení přístroje: Connect System

- Aktivace kanálů reproduktorů prostřednictvím koncového stupně třídy AB.
- Zpracování audiosignálů v interním digitálním signálovém procesoru (DSP).
- Oddělený subwoofer v zavazadlovém prostoru.
- Možnosti nastavení:
 - Uživatelský ekvalizér: 5 pásem.
 - Rozdělování zvuku: balance + fader (vlevo/vpravo/vpředu/vzadu).
 - Optimalizace zvuku podle oblasti:
 - ručně (řidič, vpředu a všichni).
 - Hlasitost subwooferu.
- Připojení k internetu prostřednictvím sítě WLAN:
 - tethering prostřednictvím telefonu záznamníka.
 - přístupový bod pro zákazníky (clients) ve vozidlu.
- **Media System:**
 - Připojení k internetu prostřednictvím sítě WLAN:
 - Apple CarPlay wireless.
- Apple CarPlay a Android Auto prostřednictvím WLAN.
- Zjednodušený připojovací proces prostřednictvím WPS nebo QR kódu.

Konektivita

WLAN

- WLAN podle IEEE 802.11 b/g/n.
- Přenos v pásmu 2,4 GHz a 5 GHz.
- Současně tři režimy WLAN:
 - tethering (2,4 GHz).
 - přístupový bod 2,4 GHz.
- **Connect System:**
 - současně připojení až 8 zařízení sítě WLAN.
- **Media System:**
 - současně připojení až 2 zařízení sítě WLAN.
- **Connect System:**

Profily Bluetooth®

Prostřednictvím rozhraní Bluetooth® lze připojit nejvýše dva mobilní přístroje k zařízení handsfree a třetí přístroj jako přehrávač hudby.

Pokud je mobilní telefon spojený se systémem ovládání telefonu, probíhá výměna dat přes jeden z profilů Bluetooth®.

- **Profil pro telefonování prostřednictvím handsfree (HFP):** Pomocí profilu HFP můžete prostřednictvím systému infotainmentu provádět správu hovorů.
- **Audio profil (A2DP):** Tento profil umožňuje přenos audiosignálu ve stereofonní kvalitě. Možná bude existovat připojení pomocí do-

datečných profilů k ovládání a kontrole reprodukce.

- **Profil pro stahování záznamů (PBAP):** Umožňuje stahování kontaktů z telefonního seznamu mobilního telefonu.
- **Profil pro doručování zpráv (MAP):** Umožňuje stahování a synchronizaci krátkých zpráv (SMS).

Přenos dat

SEAT CONNECT

Úvod k tématu



K používání služeb SEAT CONNECT je nutné nejdříve tyto služby prostřednictvím uzavření smlouvy pro SEAT CONNECT se společností SEAT S.A. aktivovat a jejich používání podléhá vždy podle dané země dočasným omezením užívání.

Jak ze strany značky SEAT nabízenou skladbu služeb SEAT CONNECT, tak i jednotlivé služby lze bez dalšího oznámení měnit, nastavit, deaktivovat, reaktivovat, přejmenovat a rozšiřovat.

Pod <https://my.seat.si> můžete vytvořit uživatelský účet, najít popis a získat další informace.

Realizace a dostupnost služeb SEAT CONNECT a nabídka služeb mohou být pro jednotlivé země a v závislosti na vozidle a jeho vybavení rozdílné.

Signalizace stavu konektivity

 [bílá barva]	Plná konektivita, všechny služby jsou aktivované.
 [šedá barva]	Omezená konektivita, některé služby nemusejí být k dispozici.
bez symbolu	Bez konektivity, žádné služby nejsou k dispozici.

Technologie rozpoznávání jazyka a vyhledávání pro služby SEAT CONNECT rozpoznává a poskytuje výsledky pro všechna slova.

Některé služby SEAT CONNECT potřebují registraci a pro jiné není registrace zapotřebí.

Popis služeb

Před použitím služeb SEAT CONNECT si přečtěte popis příslušné služby a dodržujte v něm uvedené pokyny. Popisy se v nepravidelných intervalech aktualizují a jsou dostupné online pod <https://my.seat>.

- Vždy používejte nejnovější vydání popisu příslušné služby.

POZOR

V oblastech s nedostatečným příjmem signálu mobilní sítě a GPS nelze provádět tísňová volání a telefonování ani zasílat data. Je-li to možné, změňte Vaše stanoviště.

UPOZORNĚNÍ

Poškození vozidla mohou vzniknout v důsledku faktorů, jež nemůže společnost SEAT S.A. ovlivnit. Patří k tomu zvláště:

- zneužití mobilních koncových zařízení
- ztráta dat během přenosu
- nevhodné a škodlivé aplikační programy od třetích osob
- škodlivý software na datových nosičích, v počítačích, tabletech nebo přístrojích mobilní sítě

Skladba služeb

Zde uváděné počítačnické poskytování služeb odpovídá třetí generaci služeb SEAT CONNECT a představuje maximální nabídku služeb. Maximálně možná nabídka je dostupná pouze u některých modelů vozidel. Během životnosti vozidla můžete zde uvedené poskytování služeb měnit.

Po aktivaci správy služeb v infotainmentu můžete prověřit, zda a které služby vozidlo nabízí.

V některých zemích a v případě prodloužení smlouvy mohou být nabízeny služby kombinovány jinak, než je zde uvedeno. Mohou se také měnit vždy podle roku výroby vozidla. Uváděné služby odpovídají třetí generaci služeb SEAT CONNECT.

Služby SEAT CONNECT a funkce, které není nutné aktivovat

Bez aktivace pro SEAT CONNECT jsou funkční tyto služby:

- Servis veřejného tísňového volání
- Privátní režim
- Právní upozornění

Služby SEAT CONNECT

Služby SEAT CONNECT zahrnují:

- Soukromé tísňové volání
- Veřejné tísňové volání
- Volání v případě závady
- Servis
- Plánování servisního termínu
- Online aktualizace systému
- Personalizace
- Aktivace služeb SEAT CONNECT
- Soukromý režim (deaktivace služeb)
- Vymazání uživatele / Obnovení továrního nastavení
- Dálkové ovládání nezávislého topení
- Dálkové otevření
- Houkačka a směrová světla
- Stav vozidla včetně dveří a světel
- Jízdní data
- Zpráva o stavu vozidla

- Oznámení výstražného zařízení proti odcižení
- Informace o oblasti
- Informace o rychlosti
- Online aktualizace map
- Vyhledávání speciálních cílů
- Čerpací stanice
- Online dopravní informace
- Parkoviště
- Online aktualizace infotainmentu
- Online výpočet trasy
- Informace o nebezpečích
- Diktování
- Přirozené hlasové ovládání pro cíle a adresy
- Internetové rádio
- Online média
- Online import tras
- Online import cílů
- Dálkové ovládání nezávislého větrání
- Místo parkování
- Privátní režim
- Právní upozornění

Služby SEAT CONNECT pro hybridní vozidla

Jsou k dispozici pouze pro elektrická a hybridní vozidla.

- Dálkově ovládaná klimatizace
 - e-Manager
 - Časy odjezdu
 - kromě toho ještě všechny v předchozím odstavci uvedené služby SEAT CONNECT
- »» strana 161.

Individuální možnosti služeb SEAT CONNECT

- Aplikace In-Car. Tyto aplikace lze v infotainmentu přímo získat a nainstalovat prostřednictvím In-Car Store.
- Full Link.
- Datové pakety. Odpovídající datové tarify pro použití online funkcí, například pro 2 GB měsíčně.

Poznámka

- Služba veřejného tísňového volání je dostupná nezávisle na přihlášení v infotainmentu.
- Personalizace a získávání aplikací In-Car vyžadují přihlášení v infotainmentu, aktivace vozidla na účtu pro SEAT CONNECT však není zapotřebí.

Aktivace služeb SEAT CONNECT a kódu S-PIN

Aktivace služeb SEAT CONNECT

K aktivaci služeb SEAT CONNECT (včetně registrace) jsou zapotřebí následující kroky:

- Pod <https://my.seat> nebo přímo prostřednictvím infotainment v menu Správa uživatelů vytvořte uživatelský účet.
- Objednejte a aktivujte služby SEAT CONNECT.
- Připojte vozidlo ke svému uživatelskému účtu.
- Prokažte vlastnictví.
- Prokažte svoji totožnost. To je zapotřebí pouze k provádění s bezpečností souvisejících služeb SEAT CONNECT.
- Aktivaci můžete provést pod <https://my.seat> nebo přímo prostřednictvím infotainmentu. Při aktivaci prostřednictvím infotainmentu postupujte následovně:

8" **HOME > Správa uživatelů > Stát se hlavním uživatelem.**

6,5" **MENU > Nastavení > SEAT Connect > Registrace**

Řiďte se ostatními v infotainmentu uváděnými zobrazeními a informacemi. Během aktivace budete možná vyzváni k vytvoření kódu S-PIN.

Možnosti aktualizace

8" infotainment	ano
6,5" infotainment	ano
Portál SEAT CONNECT	ano
Aplikace pro SEAT CONNECT	ano

Více informací pod <https://my.seat/faqs>.

S-PIN

S-PIN je vícemístná posloupnost číslic, kterou lze zvolit při registraci služeb SEAT CONNECT.

Při vytváření kódu S-PIN se vyvarujte snadno uhodnutelných posloupností číslic nebo dat narození. S-PIN můžete měnit v uživatelském účtu pro SEAT CONNECT pod „Nastavení účtu“.

Kód S-PIN je zapotřebí například k ochraně Vašeho uživatelského profilu nebo k provádění pro bezpečnost Vašeho vozidla důležité služby SEAT CONNECT.

S tímto kódem S-PIN musíte zacházet naprosto důvěrně. Pokud kód S-PIN předáte třetí osobě, musíte jej z bezpečnostních důvodů ihned změnit.

Prokázání vlastnictví a totožnosti

Vždy podle systému infotainmentu se k prokázání vlastnictví používá metoda dvou klíčů nebo metoda registračního kódu.

8" systém infotainmentu

Pro to, abyste se stali hlavním uživatelem a tím prokázali vlastnictví vozidla, potřebujete oba klíče vozidla. Prokázání vlastnictví se provádí ve vozidle během registrace nebo se v případě existence uživatelského účtu pro SEAT CONNECT musíte přihlásit prostřednictvím infotainmentu a potom přejít na **Správa uživatelů**.

- Zapněte zapalování a systém infotainmentu.
- Zaregistrujte se v infotainmentu pod SEAT CONNECT.
- **NEBO:** Otevřete menu **Správa uživatelů > Nastavení > Stát se hlavním uživatelem** a řiďte se pokyny.
- Stiskněte odemykací tlačítko na prvním klíči vozidla.
- Stiskněte odemykací tlačítko na druhém klíči vozidla.

6,5" systém infotainmentu

Pro stanovení hlavním vlastníkem a tímto způsobem poskytnutí prokázání vlastnictví vozidla potřebujete registrační kód, který se

zobrazí v internetovém portálu SEAT a v aplikaci po spojení se s vozidlem pomocí Vašeho uživatelského účtu (**Moje garáž > Připojení vozidla > Potvrzení podmínek použití a prohlášení o ochraně dat značkou SEAT**). Prokázání vlastnictví se provádí ve vozidle. Přejděte kvůli tomu na **Nastavení vozidla > SEAT CONNECT > Registrace** a zadejte v internetovém portálu nebo v aplikaci uvedený registrační kód.

Jakmile infotainment zpracuje prostřednictvím rádiového signálu předané příkazy, prokazování vlastnictví se ukončí. Aktuální stav lze zkontrolovat v portálu SEAT CONNECT.

Jak prokáži vlastnictví?

8" infotainment	dvouklíčová metoda
6,5" infotainment	registrační kód
Portál SEAT CONNECT	nelze
Aplikace pro SEAT CONNECT	nelze

Prokázání totožnosti (SEAT Ident)

Prokázání totožnosti je nutné provést předtím, než budete chtít používat s bezpečností související služby SEAT CONNECT, jako například „Dálkové otevření“. Prokázání totožnosti lze provést dvěma způsoby:

- Osobně u některého obchodníka SEAT.

- Další informace k SEAT Ident najdete v portálu SEAT CONNECT pod <https://my.seat>.

Legislativní ustanovení

Během používání služeb SEAT CONNECT se online způsobem přenášejí a zpracovávají informace o vozidle. Taková data také mohou (alespoň nepřímo) poskytovat informace o příslušném řidiči, například o jeho chování při jízdě nebo stanovišti. Jako smluvní partner ve smlouvě se společností SEAT S.A. pro SEAT CONNECT musíte zajistit, že během používání Vašeho vozidla jinými řidiči (například rodinou nebo přáteli) jsou zachovávány ochrana dat a osobní práva. Proto musíte řidiče předem informovat, že vozidlo online předává a přijímá data a že máte k těmto datům přístup.

Ignorování této informační povinnosti může porušit určitá práva cestujících.

Uživatel může kdykoli upravovat předávání dat prostřednictvím privátního režimu. Další informace najdete pod: <https://my.seat/faq>.

Sledovací služby: dotázání všech cestujících

Sledovací služby potřebují zeměpisná údaje a data vozidla, aby se například zjistilo, zda se vozidlo aktuálně používá uvnitř stanovených rychlostních limitů, kde bylo vozidlo odstaveno nebo zda se používá uvnitř geogra-

ficky stanovené oblasti. Tyto informace se zobrazují v portálu SEAT CONNECT a aplikaci SEAT CONNECT.

Zeptejte se proto všech cestujících před jízdou, zda jsou s aktivovanými službami srozuměni. Nemí-li tomu tak, deaktivujte příslušnou službu (je-li to možné) nebo vylučte cestujícího z použití vozidla.

Sledování pomocí GPS: označení

Je-li vozidlo z výroby vybavené řídicí jednotkou, která poskytuje aktuální zeměpisnou polohu a rychlost, potom se ve vozidle zásadně nachází například na stropní konzole toto označení. Chybějící označení ve vozidle není zárukou, že řídicí jednotka přesto nepředává aktuální zeměpisnou polohu a rychlost vozidla.

Osobní data

SEAT chrání Vaše osobní data a používá je pouze tehdy, pokud je to legislativně přípustné nebo jste udělili k jejich použití souhlas. Podrobné informace ke zpracování dat s ohledem na služby SEAT CONNECT najdete ve vysvětlení ochrany dat, k jehož právě aktuálnímu znění se můžete dostat na internetových stránkách SEAT.

Trvalé předání vozidla

Když Vám přenechala vozidlo k dlouhodobému používání nějaká jiná osoba (například »

koupíte ojeté vozidlo), jsou možná služby SEAT CONNECT již aktivované a předchozí uživatel má nadále možnost přístupu k datům, které byly prostřednictvím SEAT CONNECT zaregistrovány, a ovládat určité funkce Vašeho vozidla.

V infotainmentu můžete zjistit, zda je Vaše vozidlo přiřazené nějaké osobě jako hlavnímu uživateli. V tomto případě se můžete zaregistrovat jako hlavní uživatel vozidla a tak předchozího hlavního uživatele automaticky zrušit. Alternativně můžete prostřednictvím infotainmentu dosavadního uživatele trvale jako hlavního uživatele zrušit a také převést vozidlo do offline režimu a omezit tím komunikaci Vašeho vozidla s datovým serverem společnosti SEAT S.A. a tak zpracování Vašich osobních dat a dat vozidla.

Deaktivace služeb SEAT CONNECT

K deaktivaci služeb SEAT CONNECT jsou v infotainmentu k dispozici následující funkce:

- Centrální deaktivace nebo aktivace
- Individuální deaktivace nebo aktivace

Po odstranění deaktivace v infotainmentu můžete příslušné služby znovu používat.

Poznámka

Legislativou požadované služby a s nimi související přenos dat (například veřejný systém tísňového volání) nelze vypnout ani deaktivovat.

Závady

I když jsou splněny předpoklady pro použití služeb SEAT CONNECT, může být provádění těchto služeb rušeno nebo potlačeno faktory, které nemůže společnost SEAT S.A. ovlivnit. Patří k tomu zvláště:

- Údržba, opravy, deaktivace, aktualizace softwaru a technická zdokonalování telekomunikačních soustav, satelitů, serverů a databází.
- Změna standardu mobilního signálu k přenosu mobilních dat ze strany poskytovatele telekomunikačních služeb, například přechod z UMTS na EDGE nebo GPRS.
- Odpojení již existujícího standardu mobilního signálu ze strany poskytovatele telekomunikačních služeb.
- Rušení. Narušení nebo přerušování příjmu mobilního signálu a GPS například v důsledku vysokých rychlostí, slunečních bouří, povětrnostních vlivů, krajinných skutečností, rušících zařízení a intenzivního využívání mobilního signálu v příslušných oblastech příjmu signálu.

- Vaše aktuální stanoviště se nachází v oblastech s žádným nebo nedostatečným příjmem mobilního signálu nebo GPS. K těm je možné přiřadit také tunely, soutěsky mezi vysokými budovami, garáže, podchody, hory a údolí.

- Omezená dostupnost, neúplnost nebo nesprávnost cizích informací od třetích poskytovatelů, například pro zobrazování map.
- Země a oblasti, pro něž se služby SEAT CONNECT nenabízejí.

Správa služeb

V oblasti **Uživatelé** otevřete Nastavení a přejděte na **Soukromá sféra a služby**. U vozidla vybavených 8" displejem infotainmentu se přístup uskutečňuje prostřednictvím **Uživatel > Nastavení > Privátní režim (deaktivace služeb)**. U vozidel se 6,5" displejem infotainmentu se přístup uskutečňuje prostřednictvím **Nastavení > SEAT Connect > Privátní sféra a služby**. V infotainmentu můžete provadět následující akce:

- Dotázat se, které služby SEAT CONNECT jsou aktuálně ve vozidle k dispozici.
- Zjistit počet aktivovaných a deaktivovaných služeb SEAT CONNECT.
- Aktivovat služby SEAT CONNECT.

Další informaci najdete pod <https://my.seat>.

Nastavení privátní sféry a služeb

Služby SEAT CONNECT lze aktivovat a deaktivovat jednotlivě. Kvůli tomu musíte pouze označit příslušné políčko služby, kterou chcete aktivovat nebo deaktivovat. Chcete-li současně deaktivovat všechny služby, zvolte možnou volbu pro privátní režim.

Privátní režim

Umožňuje deaktivaci nebo aktivaci služeb v závislosti na zvolené úrovni privátní sféry.

 Trasování	Rozdělení stanoviště. Hlavní uživatel a přidružený uživatel si mohou nechat zobrazovat data stanoviště v portálu nebo aplikaci služeb SEAT CONNECT.
 Stanoviště	Použití stanoviště. Pro služby se používají data o stanovišti, vozidle a uživateli.
 Individuálně	Bez údajů o stanovišti. Pro služby se používají pouze data vozidla a uživatele.
 Ignognito	Maximální privátní sféra. Vaše služby jsou deaktivované. Data jsou používána pouze legislativou požadovanými službami.

Možnosti nastavování nejsou dostupné na všech trzích a ve všech modelech vozidel.

Poznámka

Když deaktivujete všechny služby SEAT CONNECT, může jednotka OCU nadále přenášet data.

Full Link

Úvod k tématu

Full Link umožňuje zobrazování a používání na mobilním telefonu zobrazovaných informací a funkcí na displeji systému infotainmentu.

Mobilní telefon musí být při tom spojený s infotainmentem prostřednictvím rozhraní USB.

Některé technologie mohou také používat Wireless Full Link prostřednictvím rozhraní Bluetooth® a připojení k síti WLAN.

K dispozici mohou být následující technologie:



- Apple CarPlay™
- Apple CarPlay™ Wireless
- Android Auto™
- Android Auto™ Wireless
- MirrorLink®

Dostupnost do funkce Full Link integrovaných technologií závisí na zemi a použitém mobilním telefonu.

Více informací najdete na internetových stránkách SEAT (www.seat.com).

Přístup k hlavnímu menu pro Full Link

Navedení k hlavnímu menu pro Full Link závisí na použitém systému infotainmentu.

- Náhled : Ťukněte na **Full Link**.
- Náhled : Stiskněte **Menü > Full Link**.
- **NEBO:** Stiskněte **APP**.

Konfigurace technologie Wireless Full Link

K používání technologie Wireless Full Link musíte nejdříve propojit mobilní telefon s infotainmentem. Postupujte při tom následovně:

Při prvním připojování mobilního telefonu:

- Odblokujte mobilní telefon.
- Na mobilním telefonu zapojte příjem pro WLAN a Bluetooth®.
- Spojte mobilní telefon pomocí kabelu USB nebo prostřednictvím Bluetooth® s infotainmentem.
- Pokud se automaticky nezobrazí, přejděte do hlavního menu pro Full Link.
- Zvolte mobilní telefon a požadovanou technologii.
- Na mobilním telefonu potvrďte autorizační dotazy, aby se udělila potřebná oprávnění pro infotainment. »

- Odpojte připojení USB a spojte se znovu s infotainmentem prostřednictvím WLAN nebo Bluetooth®. Technologie Wireless Full Link je nakonfigurována.

Propojování je ukončené. Připojený mobilní telefon může od nyníška používat Wireless Full Link i bez připojení USB.

Když se během připojovacího procesu neuplatní rozbalovací menu, není Wireless Full Link k dispozici. V tomto případě doporučuje SEAT přístroje jak v nastaveních pro iPhone tak i v infotainmentu zrušit a připojovací proces spustit znovu.

⚠ POZOR

Používání aplikací při jízdě může odvádět pozornost od dopravní situace. Odvedení pozornosti řidiče může způsobit nehody a zranění.

- Jezděte vždy pozorně a odpovědně vůči ostatnímu provozu.

⚠ POZOR

Nevhodné nebo nesprávně prováděné aplikace mohou způsobit poškození vozidla, nehody a závažná poranění.

- **Chraňte mobilní telefon s jeho aplikacemi před neodborným používáním.**
- **Nikdy na aplikacích neprovádějte změny.**
- **Dodržujte návod k obsluze mobilního telefonu.**

ⓘ UPOZORNĚNÍ

SEAT neručí za škody, které vzniknou na vozidle používáním méně hodnotných nebo poškozených aplikací, vadného naprogramování aplikací, nedostatečného pokrytí sítě, ztrátou dat během jejich přenosu nebo neodborným použitím mobilních telefonů.

ⓘ Poznámka

- **Wireless Full Link nemusí být kompatibilní se všemi technologiemi.**
- **Wireless Full Link (Android Auto™ a Apple CarPlay™) se v zemích, jejichž předpisy pro bezdrátovou komunikaci provoz nedovolují, deaktivuje.**

Aplikace

Pomocí služby SEAT Full Link lze zobrazování informací na mobilním telefonu nainstalovaných aplikací značky SEAT a jiných poskytovatelů přenášet na displej infotainmentu.

U aplikací od třetích poskytovatelů se mohou vyskytovat problémy s kompatibilitou.

Aplikace, jejich používání a potřebné spojení s mobilním telefonem nemusejí být bezplatné.

Nabídka aplikací je velice rozmanitá a je uzpůsobená pro konkrétní vozidlo a určitou zemi. Obsah a rozsah aplikací i firem poskytovatelů se může měnit. Některé aplikace závi-

sejí na dostupnosti služeb třetích poskytovatelů.

Nelze zaručit, že všechny nabízené aplikace budou fungovat na všech mobilních telefonech a pod všemi operačními systémy.

Značkou SEAT nabízené aplikace lze bez předchozího ohlášení měnit, nastavovat, deaktivovat, reaktivovat nebo rozšiřovat.

Aby nebyla odváděna pozornost řidiče, smějí se během jízdy používat pouze certifikované aplikace.

Symboly a nastavení pro Full Link

- ⓘ Pro zobrazení většího množství informací.
- ⚙ Pro otevření menu k nastavením funkce Full Link.

Apple CarPlay™

Pro použití technologie Apple CarPlay™ musejí být splněny následující předpoklady:

- iPhone™ **musí** s technologií Apple CarPlay™ kompatibilní.
- V telefonu iPhone™ **musí** být aktivované hlasové ovládání [Siri™].
- Technologie Apple CarPlay™ **musí** být v nastaveních telefonu iPhone™ aktivovaná bez omezení.

- iPhone™ **musí** být spojený se systémem infotainmentu prostřednictvím připojení USB. Pro použití služby Apple CarPlay™ jsou vhodné pouze přípojky USB s přenosem dat.
- Použitý kabel USB **musí** být originálním kabelem pro Apple™.

Apple CarPlay™ Wireless: V telefonu iPhone™ musejí být rovněž aktivovaná rozhraní Bluetooth® a WLAN.

Navázání spojení

Při prvním připojování telefonu iPhone™ se řiďte pokyny na displejích systému infotainmentu a telefonu iPhone™.

Musejí být splněny pro použití technologie Apple CarPlay™ potřebné předpoklady.

Spuštění funkce Apple CarPlay™:

- K otevření hlavního menu pro Full Link stiskněte **HOME > Full Link**.
- **NEBO:** K otevření hlavního menu pro Full Link stiskněte **APP**.
- Pro navázání spojení s telefonem iPhone™ stiskněte Apple CarPlay™.

Přerušení spojení

- V režimu Apple CarPlay™ stiskněte symbol **SEAT**, abyste se dostali do hlavního menu pro Full Link.
- K přerušení aktivního spojení stiskněte **X**.

Zobrazení funkčních tlačítek na displeji se může měnit.

Zvláštnosti

Pro aktivní spojení prostřednictvím Apple CarPlay™ platí následující zvláštnosti:

- Spojení prostřednictvím Bluetooth® mezi telefonem iPhone™ a systémem infotainmentu nejsou možná.
- Aktivní spojení prostřednictvím Bluetooth se automaticky ukončí.
- Funkce telefonu jsou možné pouze prostřednictvím Apple CarPlay™. Pro infotainment popsané funkce nejsou k dispozici.
- Připojený telefon iPhone™ nelze použít v menu Média jako mediální zařízení.
- Současné použití interní navigace a navigace Apple CarPlay™ není možné. Naposledy zahájená trasa ukončí tu před tím aktivní.
- Vždy podle používaného infotainmentu můžete na displeji panelu přístrojů vidět data z telefonního režimu.
- Na displeji panelu přístrojů se neuskutečňuje zobrazování pokynů k odbočení.
- Pomocí multifunkčního telefonu můžete přijímat a odmítat příchozí hovory nebo ukončit probíhající telefonní hovor.

Hlasové ovládání

- Pro zahájení hlasového ovládání systému infotainmentu ťukněte na **🗨**.

- Pro zahájení hlasového ovládání (Siri™) na připojeném telefonu iPhone™ přidrže toto tlačítko déle stisknuté.

i Poznámka

- **Dostupnost technologií závisí na konkrétní zemi a může se měnit.**
- **Informace k technickým předpokladům, kompatibilitním iPhonům a k certifikovaným aplikacím a jejich dostupnosti získáte na internetových stránkách značky SEAT (www.seat.com) a pro Apple CarPlay™ nebo u smluvního obchodníka SEAT.**

Android Auto™

Předpoklady pro Android Auto™

K použití technologie Android Auto™ musejí být splněny následující předpoklady:

- Mobilní telefon, nadále nazývaný smartphone, musí být s technologií Android Auto™ kompatibilní.
- Na smartphonu musí být nainstalovaná aplikace Android Auto™.
- Smartphone musí být spojený s infotainmentem prostřednictvím připojení USB s přenosem dat.
- Použitý kabel USB musí být originálním kabelem výrobce smartphonu.

»

Android Auto™ Wireless: V přístroji musejí být aktivovaná rozhraní Bluetooth® a WLAN.

Navázání spojení

Při prvním připojování smartphonu se řiďte pokyny na displejích systému infotainmentu a smartphonu.

Musejí být splněny pro použití technologie Android Auto™ potřebné předpoklady.

Spusíte aplikaci Android Auto™:

- K otevření hlavního menu pro Full Link stiskněte **HOME > Full Link**.
- **NEBO:** K otevření hlavního menu pro Full Link stiskněte **APP**.
- Stiskněte Android Auto™, aby se navázalo spojení se smartphonem.

Přerušení spojení

- V režimu Android Auto™ ťukněte na **Ukončit**, abyste se dostali do hlavního menu pro Full Link.
- K přerušení aktivního spojení stiskněte **X**.

Zvláštnosti

Pro aktivní spojení prostřednictvím Android Auto™ platí následující zvláštnosti:

- Aktivní přístroj Android Auto™ nemůže být současně spojený se systémem infotainmentu prostřednictvím Bluetooth® (profil HFP).

- Prostřednictvím Android Auto™ lze ovládat telefonní funkce. Je-li přístroj Android Auto™ současně spojený prostřednictvím Bluetooth® se systémem infotainmentu, lze také používat telefonní funkce v systému infotainmentu.
- Aktivní přístroj Android Auto™ nelze použít v menu Média jako mediální zařízení.
- Současné použití interní navigace a navigace Android Auto™ **není** možné. Naposledy zahájená trasa ukončí tu před tím aktivní.
- Na displeji panelu přístrojů můžete vidět data z telefonního režimu.
- Na displeji panelu přístrojů se neuskutečňuje zobrazování pokynů k odbočení nebo pro režim médií.
- Pomocí multifunkčního telefonu můžete přijímat a odmítat příchozí hovory nebo ukončit probíhající telefonní hovor.

Hlasové ovládání

- Pro zahájení hlasového ovládání systému infotainmentu ťukněte na **Ω**.
- Pro zahájení hlasového ovládání na připojeném smartphonu přidržte toto tlačítko déle stisknuté.

Poznámka

- **Dostupnost technologií závisí na konkrétní zemi a může se měnit.**

• **Informace k technickým předpokladům, kompatibilitním mobilním telefonům a k certifikovaným aplikacím a jejich dostupnosti získáte na internetových stránkách značky SEAT (www.seat.com) a pro Android Auto™ nebo u smluvního obchodníka SEAT.**

MirrorLink®

Předpoklady pro MirrorLink®

K používání technologie MirrorLink™ musejí být splněny následující předpoklady:

- Mobilní telefon musí být s technologií MirrorLink® kompatibilní.
- Mobilní telefon musí být spojený se systémem infotainmentu prostřednictvím připojení USB pro přenos dat.
- Použitý kabel USB musí být originálním kabelem výrobce mobilního telefonu.
- V závislosti na použitém mobilním telefonu musí být v přístroji nainstalována k používání technologie MirrorLink™ vhodná aplikace z Car Mode.

Navázání spojení

Při prvním připojování mobilního telefonu se řiďte pokyny na obrazovkách systému infotainmentu a mobilního telefonu.

K používání technologie MirrorLink™ musejí být splněny potřebné předpoklady.

Spusťte MirrorLink®:

- K otevření hlavního menu pro Full Link stiskněte **HOME > Full Link**.
- **NEBO:** K otevření hlavního menu pro Full Link stiskněte **APP**.
- Stiskněte, aby se navázalo spojení s mobilním telefonem.

Přerušení spojení

- V režimu MirrorLink® ťukněte na symbol **APP**, abyste se dostali do hlavního menu pro Full Link.
- **NEBO:** Stiskněte , abyste se dostali do hlavního menu pro MirrorLink®.
- K přerušení aktivního spojení stiskněte **X**.

Zvláštnosti

Pro aktivní spojení prostřednictvím MirrorLink® platí následující zvláštnosti:

- Aktivní přístroj MirrorLink® nemůže být současně spojený prostřednictvím Bluetooth® se systémem infotainmentu.
- Je-li přístroj MirrorLink® prostřednictvím Bluetooth® spojený se systémem infotainmentu, lze používat telefonní funkce v systému infotainmentu.
- Aktivní přístroj Android Auto™ nelze použít v menu Média jako mediální zařízení.
- Na displeji panelu přístrojů můžete vidět data z telefonního režimu.

- Na displeji panelu přístrojů se neuskutečňuje zobrazování pokynů k odbočení nebo pro režim médií.
- Pomocí multifunkčního telefonu můžete přijímat a odmítat příchozí hovory nebo ukončit probíhající telefonní hovor.

Funkční tlačítka

Funkční tlačítka a jejich funkce:

- APP** Přejděte nazpět do hlavního menu pro Full Link. Zde můžete přerušit spojení prostřednictvím MirrorLink®, připojit jiný telefon nebo zvolit jinou technologii.
- X** Ťukněte pro zavření otevřených aplikací. Potom ťukněte na zavíranou aplikaci nebo na funkční tlačítko **Zavřít všechny**, aby se zavřely všechny otevřené aplikace.
-  Stiskněte pro zobrazení displeje mobilního telefonu na displeji systému infotainmentu.
-  K otevření nastavení technologie MirrorLink®.
-  Stiskněte pro návrat do hlavního menu pro MirrorLink®.

Poznámka

Informace k technickým předpokladům, kompatibilitním mobilním telefonům a k certifikovaným aplikacím a jejich dostupnosti získáte na internetových stránkách značky

SEAT (www.seat.com) a pro MirrorLink® nebo u smluvního obchodníka SEAT.

Přístupový bod WLAN*

Úvod

✓ *Není k dispozici pro verzi: Media System*

Systém infotainmentu lze použít k rozdělení připojení WLAN až k 8 zařízením » **strana 170, Konfigurace rozdělení připojení prostřednictvím WLAN.**

Systém infotainmentu může poskytování internetového připojení k přístupovému bodu (hotspotu) připojených zařízení (klientů WLAN) také používat přístupový bod WLAN některého externího přístroje » **strana 170.**

Poznámka

- **Potřebný přenos dat může být zpoplatněný. Vzhledem k velkému množství vyměňovaných dat doporučuje SEAT používat pro přenos dat paušální datový tarif. Může Vás o tom informovat provozovatele mobilní sítě.**
- **V důsledku výměny datových paketů mohou v závislosti na mobilním tarifu vznikat dodatečné náklady, zvláště pak při jízdě v zahraničí (např. roamingové poplatky).**

Konfigurace rozdělení připojení prostřednictvím WLAN

Navázání spojení s bezdrátovou sítí (WLAN)

- Stiskněte tlačítko **HOME** > .
- Aktivujte bezdrátovou síť. Ťukněte při tom na funkční tlačítko **WLAN**.
- Aktivujte bezdrátovou síť (WLAN) na přístroji, který chcete připojit. Přečtěte si kvůli tomu návod k obsluze od výrobce.
- Aktivujte přiřazení mobilního telefonu v systému infotainmentu. Ťukněte při tom na funkční tlačítko **Aktivace připojení WLAN** a aktivujte kontrolní políčko.
- Zadejte kód sítě, který se zobrazí na přístroji, a potvrďte jej.

Následující nastavení lze kromě toho provést v menu **Rozdělení připojení**:

- **Úroveň zabezpečení:** Pomocí kódování WPA2 se síťový kód vygeneruje automaticky.
- **Síťový kód:** Automaticky vygenerovaný kód sítě. Ťukněte na funkční tlačítko pro manuální změnu síťového kódu. Síťový kód musí mít minimálně 8 nebo nejvýše 63 znaků.
- **SSID:** Název sítě WLAN (maximálně 32 znaků).

Naváže se spojení WLAN (bezdrátové). K ukončení připojení je popřípadě nutné zadat do přístroje další data.

K připojení dalších přístrojů postup zopakujte.

Wi-Fi Protected Setup (WPS)

✓ V závislosti na přístroji a dané zemi.

Wi-Fi Protected Setup může jednoduchým a rychlým způsobem vytvořit lokální bezdrátovou síť se zakódováním.

- Navažte spojení s bezdrátovou sítí (WLAN).
- Stiskněte tlačítko WPS na routeru WLAN tak, aby kontrolka na routeru začala blikat. Pokud router WLAN nepodporuje WPS, je nutné síť konfigurovat ručně.
- **NEBO:** Přidržte stisknuté tlačítko WLAN na routeru WLAN tak dlouho, až kontrolka WLAN na routeru začne blikat.
- Stiskněte tlačítko WPS na zařízení WLAN. Naváže se spojení WLAN (bezdrátové).

K připojení dalších přístrojů postup zopakujte.

Konfigurace přístupu k internetu

Systém infotainmentu může k vytvoření připojení k internetu využít přístupový bod WLAN některého externího přístroje.

Navázání spojení s bezdrátovou sítí (WLAN)

- Aktivujte a rozdělte bezdrátový přístupový bod s internetem na externím zařízení. Přečtěte si kvůli tomu návod k obsluze od výrobce.
- Stiskněte tlačítko **HOME** > ; **NEBO** vyvolejte režim *Média* a stiskněte menu **Nastavení**.
- Stiskněte tlačítko menu **WLAN** > **Aktivace připojení WLAN** a aktivujte kontrolní políčko.
- Ťukněte na funkční tlačítko **Vyhledat** a v seznamu zvolte požadovaný přístroj.
- Popřípadě zadejte v systému infotainmentu kód sítě přístroje a potvrďte jej pomocí **OK**.

Ruční nastavení:

- Manuální zadání síťových nastavení externího přístroje (WLAN).

Naváže se spojení WLAN (bezdrátové). K ukončení připojení je popřípadě nutné zadat do přístroje další data.

Poznámka

Vzhledem k velkému počtu přístrojů nelze zajistit bezproblémovou proveditelnost všech funkcí.

Ovládání infotainmentu

Hlasové ovládání*

Úvod k tématu

Hlasové ovládání funguje jak online*, tak i offline, vždy s ohledem na údaje v **strana 171**. **Vždy podle trhu dostupné jazyky.** V režimu online* se příkazy přesněji zaznamenávají, protože je k dispozici více dat.

Hlasové ovládání rozumí otázkám a výrazům, aniž by se muselo příkazy učit. Příkazy lze volně formulovat a mohou být v hovorové řeči. Návrhy příkazů najdete v infotainmentu.

V režimu offline je funkčnost omezená.

Hlasité zvuky uvnitř a mimo vozidlo mohou být příčinou nesprávných funkcí a také matoucích vět a odpovědí.

Vždy podle trhu dostupné jazyky

Online* a offline: němčina, americká angličtina, britská angličtina, francouzština, italština, španělština a čeština. Tyto jazyky mají k dispozici rozšířené funkce, jako online příkazy, ovládání klimatizace, přirozenou interakci atd.

Ostatní jazyky systému infotainmentu **nemají** online příkazy, ovládání klimatizace nebo přirozenou interakci k dispozici nemají.

Předpoklady

- Online* a offline: hlasové ovládání pomocí v příslušném ve vozidle namontovaném infotainmentu.
- Online:* aktivní smlouva pro SEAT CONNECT Plus.

Poznámka

- **Hlasové ovládání rozpoznává pouze příkazy v infotainmentu nastaveném jazyku.**
- **Pro seznámení se s jeho provozem vyzkoušejte hlasové ovládání před jízdou při stojícím vozidle.**

Aktivační slovo a příkazy

Aktivační slovo hlasového ovládání

Po zapnutí hlasového ovládání prostřednictvím aktivačního slova, odpoví připojený infotainment pomocí **Jak Vám mohu pomoci?**. Potom se snímají po aktivačním slovu ve vozidle vyslovená slova.

Hlasové ovládání se zahajuje po rozpoznání aktivačního slova infotainmentem

Zapnutí a vypnutí aktivačního slova

- V HOME stiskněte **Nastavení > Hlasové ovládání > Aktivace/deaktivace aktivačního slova.**

Aktivační slovo:

Hola Hola

Příkazy:

Aby hlasové ovládání mohlo spolehlivě rozpoznávat příkazy, věnujte pozornost tipům pro správnou funkci.

Tipy pro správnou funkci příkazů:

- Hovořte zřetelně. Zmatené příkazy se nerozpoznají. Hovořte normálním hlasem. Při vyšší rychlosti hovořte trochu hlasitěji.
- Předejděte zvukům z vnějšku. Hlasové ovládání mohou narušit otevřená okna a dveře.
- Předejděte jiným vedlejším zvukům, jako třeba hovoru ve vozidle. Nesměřujte výstup vzduchu z výstupních hubic na mikrofon nebo stropní panel.
- Nepoužívejte příliš výrazný přízvuk nebo dialekt.
- Nedělejte dlouhé přestávky.



Hlasové ovládání je aktivované a rozpoznává vyslovená slova.

Poznámka

- **Je-li aktivační slovo vypnuté, nelze prostřednictvím aktivačního slova zapnout infotainment. Hlasové ovládání je nadále k dispozici prostřednictvím tlačítka  na multifunkčním volantu.**
- **Dostupnost závisí na dané zemi a vybavení.**



- Vždy podle obsahu telefonního seznamu a k zaručení spolehlivého rozpoznávání jmen z telefonního seznamu může být užitečné měnit pořadí jména a příjmení příslušného kontaktu.

Zahájení a ukončení hlasového ovládání

Vždy podle vybavení lze hlasové ovládání zahájit různými způsoby.

Zahájení hlasového ovládání

- *Aktivace hlasového ovládání:* Vyslovte slovo k aktivaci hlasového ovládání.
- *Multifunkční volant:* Stiskněte tlačítko hlasového ovládání Ω .

Hlasové ovládání se automaticky ukončí při použití funkcí infotainmentu, aktivaci systému zaparkování nebo při příchozím hovoru.

V některých případech lze přidržemím stisknutého tlačítka hlasového ovládání zahájit také

hlasové ovládání připojeného mobilního telefonu.

Ruční ukončení hlasového ovládání

Hlasové ovládání lze ukončit pomocí příkazu **Ukončit**.

- *Multifunkční volant:* Stiskněte dvakrát za sebou nebo dlouze tlačítko hlasového ovládání Ω .

Rádio/Multimédia

Provoz rádia

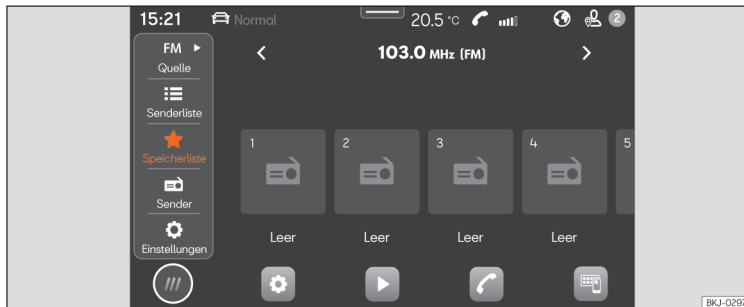

Obr. 130 Schématické zobrazení: náhled rádia.

V režimu rádia můžete v různých frekvenčních pásmech nastavovat dostupné rozhlasové vysíláče a svoje oblíbené stanice ukládat kvůli rychlému přístupu k nim na tlačítka stanic.

Dostupné způsoby příjmu a frekvenční pásma závisejí na vybavení a dané zemi. V určitých zemích se třeba v některých frekvenčních pásmech již nevysílá nebo nejsou nabízeny.

Přístup k menu RÁDIO

- Stiskněte **HOME** >  >>> **obr. 130**.

Přístup k nastavení

- Stiskněte **HOME** >  > .

Online* funkce v režimu rádia

Online* funkce jsou v režimu rádia dostupné při splnění následující podmínky:

- Vybavení SEAT CONNECT nebo SEAT CONNECT Plus.
- Aktivovaný uživatelský účet pro SEAT CONNECT.
- Připojení vozidla Vašemu uživatelskému účtu.
- Máte k dispozici příslušný datový paket, který byl získán v In-Car-Store nebo prostřednictvím objemu dat vlastního mobilního telefonu přes přístupový bod WLAN.

Poznámka

- Pro streamovací služby potřebujete mít účet u příslušného poskytovatele.
- Za obsah vysílaných informací jsou odpovědné rozhlasové vysíláče. K vozidlu dodatečně připojená elektrická zařízení mohou rušit příjem radiopřijímače a vést k rušivým zvukům v reproduktorech.
- Fólie nebo nálepky s kovovým povlakem na okenních sklech mohou u vozidel s anténami ve skle nepříznivě ovlivňovat příjem.

Vybavení a symboly rádia

Dostupné funkce, způsoby příjmu a frekvenční pásma závisejí na vybavení a dané zemi.

- AM* tuner.
- Dvojitý přijímač FM (anténní diverzita).
- Sloučený seznam vysíláčů.
- Sloučení vysíláčů DAB* a FM do jednoho seznamu.
- Sloučení všech na tlačítkách stanic uložených vysíláčů do jednoho seznamu. Nejvýše 36 oblíbených vysíláčů.
- Loga vysíláčů.
- Slideshow pro DAB. Postupně vystupující obrázky.
- Internetové rádio*.

Univerzální symboly v režimu rádia

AM K volbě frekvenčního pásma AM.

FM/DAB K volbě frekvenčního pásma FM/DAB.

Internetové rádio* K volbě režimu příjmu Internetové rádio*.

TP Vedle názvu vysíláče, následovány aktivními vysíláči dopravních informací (TP).

Symboly ve frekvenčním pásmu FM/DAB

 K náhledu frekvenčního pásma pro ruční volbu frekvence FM. Možné pouze v případě vyřazení sloučeného seznamu vysíláče.

 Nemožnost příjmu DAB.

 Vysíláče DAB podporují slideshow.

Symboly ve frekvenčním pásmu AM

 Ruční aktualizace seznamu vysíláčů.

 K náhledu frekvenčního pásma pro ruční volbu frekvence AM.





Menu v režimu Internetové rádio*

 Zobrazení nabídky vysíláčů.

 Otevření textového vyhledávání.

 Zobrazení naposledy poslouchaného vysíláče internetového rádia.

 Zobrazení stovky většinou poslouchaných rozhlasových vysíláčů a podcastů. »

-  Zobrazení dostupných podcastů internetového rádia.
-  Zobrazení vysílačů internetového rádia podle zemí.
-  Zobrazení vysílačů internetového rádia podle požadovaného jazyka.
-  Zobrazení vysílačů internetového rádia, jejichž program patří k požadovanému žánru.

Volba, nastavení a uložení vysílače

Volba frekvenčního pásma

Před volbou vysílače je nutné zvolit frekvenční pásmo a způsob příjmu. Vždy podle zvoleného frekvenčního pásma a způsobu příjmu jsou k dispozici různé vysílače.

Dostupná frekvenční pásma a způsoby příjmu závisejí na vybavení a dané zemi.

- Zvolte frekvenční pásmo a způsob příjmu. AM*, FM/DAB, FM (pro přístroje bez DAB), internetové rádio*.

Vyhledávání a volba vysílače

Rozhlasové vysílače můžete volit různými způsoby. Možné způsoby se mění vždy podle frekvenční oblasti a způsobu příjmu.

Volba prostřednictvím frekvenčního pásma (AM a FM)

- Aktivujte frekvenční pásmo.
- Stiskněte kurzor, přesunujte jej přes frekvenční oblast po obrazovce a po dosažení požadované frekvence jej uvolněte.
- **NEBO:** Ťukněte na některý bod ve frekvenční oblasti. Kurzor automaticky přeskočí k příslušné frekvenci.

Vysílač s nastavenou frekvencí je nastavený.

Volba seznamu vysílačů (AM a FM/DAB)

Seznam vysílačů zobrazuje aktuálně nastavené vysílače. Pokud se již nenacházíte v oblasti, v níž jste naposledy seznam vysílačů otevřeli, musíte ve frekvenčním pásmu AM popřípadě seznam vysílačů aktualizovat. Ve frekvenčním pásmu FM/DAB se seznam vysílačů aktualizuje automaticky.

- Otevřete seznam vysílačů.
- Stiskněte požadovaný vysílač.

Zvolený vysílač se nastaví. V případě FM/DAB a dostupného vysílače se způsob příjmu automaticky nastaví s nejlepší kvalitou.

Vyhledávání a filtrování vysílačů (internetové rádio*)

V režimu internetového rádia lze vysílače filtrovat podle kategorií a hledat podle textu.

- Otevřete nabídku vysílačů.
- Zvolte kategorii, podle níž se mají vysílače filtrovat.
- **NEBO:** K zahájení textového vyhledávání stiskněte Q. Objeví se zadávací pole.
- Zadejte název požadovaného vysílače. Seznam nalezených vysílačů se během zadávání aktualizuje.
- Stiskněte požadovaný vysílač.

Zvolený vysílač se nastaví.

Vyhledávání v režimu SCAN (AM a FM/DAB)

V režimu SCAN se vysílače automaticky jeden po druhém nastavují. Každý vysílač je přibližně 5 sekund přehráván.

- Ke spuštění režimu SCAN stiskněte v **Nastavení SCAN**.

Režim SCAN se spustí a aktuálně nastavený vysílač se zobrazí na displeji. Kromě toho se objeví funkční tlačítko SCAN.

- K volbě vysílače stiskněte SCAN.

Režim SCAN se zastaví a vysílač je nastavený. Funkční tlačítko SCAN zmizí.

Uložení rozhlasových vysílačů na tlačítka stanic

Na tlačítka stanic můžete jako oblíbené uložit až 36 různých frekvencí a způsobů příjmu.

- Nastavte požadovaný vysílač.
- Přejděte k tlačítkům stanic.
- Stiskněte tlačítko stanice a přidržte je stisknuté, dokud se vysílač neuloží.
- **NEBO:** V seznamu vysílačů stiskněte vysílač a přidržte jej stisknutý. Objeví se tlačítka stanic.
- Stiskněte tlačítko stanice.

Vysílač se na zvolené tlačítko stanice uloží.

Pokud byl na tlačítku stanice již uložen některý vysílač, novým vysílačem se přepíše.

Speciální funkce

TP (dopravní zpravodajství)

Funkce TP sleduje hlášení některého vysílače s dopravními informacemi a reprodukuje je automaticky v režimu rádia nebo při aktivní reprodukci médií. K tomu musí být možné nastavení některého vysílače s dopravními informacemi.

Některé vysílače bez vlastního dopravního zpravodajství podporují funkci TP prostřednictvím korespondence s některým vysílačem dopravního zpravodajství (EON).

Ve frekvenčním pásmu AM nebo v režimu médií se v pozadí automaticky nastavuje některý vysílač s dopravními informacemi, pokud je příjem vysílače s dopravními informacemi možný.

Nelze-li žádný vysílač s dopravními informacemi nastavit, hledá přístroj automaticky nastavitelné vysílače s dopravními informacemi.

Vysílače s dopravními informacemi nejsou k dispozici ve všech zemích.

Zapnutí a vypnutí funkce TP

- V režimu rádia nebo režimu médií stiskněte **Nastavení > Dopravní zpravodajství (TP)**.

Internetové rádio*

Internetové rádio je způsob příjmu rozhlasových vysílačů na internetu a volných podcastů pro AM, FM a DAB. Díky přenosu prostřednictvím internetu není příjem omezen na určitou oblast.

Internetové rádio je dostupné pouze při připojení aktivního infotainmentu k internetu. Použí-

vání internetového rádia může být spojeno s náklady na přenos dat z internetu.

- Pro nastavení internetového rádia v režimu internetového rádia stiskněte a nastavte kvalitu zvuku na vysokou nebo nízkou.

Loga vysílačů

V některých frekvenčních pásmech je třeba již možné předem nainstalovat loga vysílačů v infotainmentu.

Je-li v nastaveních frekvenčního pásma FM/DAB aktivována **Automatická volba log vysílačů**, přiřazují se automaticky loga vysílačů vysílačům.

V režimu internetového rádia přistupuje infotainment k logům vysílačů v online databázi a tato loga automaticky přiřazuje vysílačům.

Ruční přiřazení log vysílačů

- C režimu FM/DAB stiskněte **Loga vysílačů**.
- Ťukněte na symbol  a potom vyberte vysílač, jemuž se má logo vysílače přiřadit.
- Zvolte logo vysílače. Podle požadavku opakujte stejný postup s jinými vysílači.
- **NEBO:** v menu **Nastavení > Loga vysílačů**.

Provoz médií

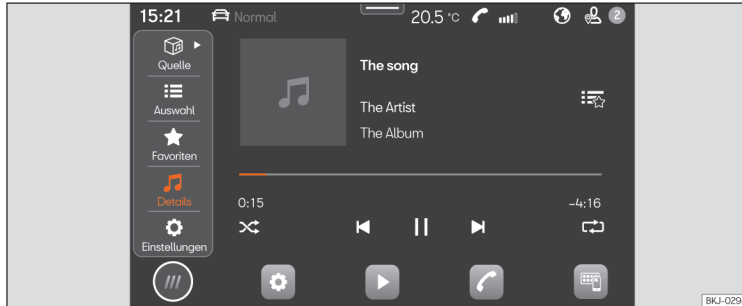

Obr. 131 Schématické zobrazení: náhled Média

V režimu médií lze prostřednictvím infotainmentu přehrávat mediální soubory z datových nosičů nebo ze streamingových služeb.

Vždy podle vybavení lze používat tyto datové nosiče:

- s podporou paměti USB (například datový nosič USB, prostřednictvím USB připojený mobilní telefon).
- přístroje s Bluetooth® (například mobilní telefon nebo tablet).

Vždy podle vybavení lze používat tyto typy mediálních souborů:

- audio soubory.
- video soubory (v závislosti na systému)

Rovněž tak můžete používat streamingové služby. Dostupnost streamingových služeb závisí na vybavení a dané zemi.

Pro možnost používání streamingových služeb potřebujete mít pro příslušnou streamingovou službu vlastní uživatelský účet.

Přechod k menu MÉDIA

- Stiskněte **HOME > ► >>> obr. 131**.

Přístup k nastavení

- Stiskněte **HOME > ► > ⚙**.

Omezení a stav datových nosičů

Datové nosiče, které byly vystaveny vysokým teplotám nebo jsou poškozené, nebudou možná funkční. Dodržujte pokyny výrobce.

Rozdíly kvality datových nosičů rozdílných výrobců mohou mít za následek problémy při přehrávání médií.

Nesprávná konfigurace na datovém nosiči může mít za následek nečitelnost datového nosiče.

Playlisty udávají pouze pořadí přehrávání a odkazují na paměťová místa mediálních souborů uvnitř adresářové struktury. Přehrávací seznam neobsahuje uložené mediální soubory. Pro přehrávání přehrávacího seznamu se musejí v paměťových místech datového

nosiče, na něž přehrávací seznam odkazuje, nacházet mediální soubory.

Charakteristické znaky vybavení; audio, média a konektivita:

- Reprodukce a ovládání médií prostřednictvím Bluetooth®.
- Reprodukce zvuku v následujících formátech: AAC, ALAC, AVI, FLAC, MP3, MP4, WMA.
- Reprodukce videa v následujících formátech: MPEG-1 a MPEG-2 (.mpg, .mpeg), ISO MPEG-4, DivX 3, 4 a 5 Xvid (.avi), ISO MPEG4 H.264 (.mp4, .m4v, .mov), Windows Media Video 10 (.wmv, .asf).
- Přehrávací seznamy každého typu přístroje.
- Streaming médií [online*].
- Vyhledávání médií.

Poznámka

SEAT nepřijímá žádnou záruku za poškozené nebo ztracené soubory na datových nosičích.

Volba a reprodukce mediálního zdroje

Volba mediálního zdroje

Pro možnost přehrávání mediálních souborů musíte nejdříve mediální zdroj připojit.

Pro možnost používání streamingových služeb se musíte nejdříve připojit k internetu.

- Připojte externí mediální zdroj.
- Zvolte připojený mediální zdroj, který se má k reprodukci použít.

Reprodukce audio a video souborů

Mediální soubory dostupného mediálního zdroje můžete vyhledávat a reprodukovat různými způsoby.

Hledání v adresářové struktuře

Mediální soubory mohou být katalogizovány podle kategorií (například album, interpret, titul). V **Moje média** se vždy zobrazí tento náhled podle kategorií. V **Moje média** se nachází klasická adresářová struktura jednotlivých datových nosičů USB.

- Aktivujte adresářovou strukturu.
- Objeví se adresářová struktura zvoleného mediálního zdroje. Při volbě **Moje média** se nejdříve zobrazí kategorie (hudba, videa, playlisty) a připojené mediální zdroje.
- Vyhledejte požadovaný titul v adresářové struktuře.
- **NEBO:** K zahájení textového vyhledávání stiskněte . Objeví se zadávací pole.
- Zadejte název požadovaného titulu. Seznam nalezených titulů se během zadávání aktualizuje.

- Stiskněte požadovaný titul.
- Nachází-li se Vaše volba na začátku přehrávání v některém adresáři mediálního zdroje, připojí se k reprodukci v něm obsažené mediální soubory.
- Při přehrávání přehrávacího seznamu se k reprodukci připojí všechny v přehrávací seznamu dostupné tituly.
- Ukončete volbu pomocí X.

Volba oblíbených položek

V rámci oblíbených položek můžete k reprodukci jednotlivě ukládat tituly, hudební žánry, interprety a alba.

- Přejděte k oblíbeným položkám .
- Stiskněte požadované oblíbené položky.

Vždy podle volby se k reprodukci připojí všechny k oblíbeným položkám náležející tituly.

Konfigurace streamingových služeb

Vždy podle vybavení můžete streamingové služby používat přímo prostřednictvím infotainmentu. K tomu potřebujete mít prémiový uživatelský účet pro příslušnou streamingovou službu a pomocí něho se musíte přihlásit v infotainmentu. Rovněž tak musíte být připojeny k internetu.

- Zvolte jako mediální zdroj  **Streaming.** »

- Zobrazí se seznam všech dostupných streamingových služeb.
- Zvolte požadovanou streamingovou službu.
- Říďte se pokyny systému infotainmentu.
- Streamingová služba se připojí jako nové funkční tlačítko k seznamu mediálních zdrojů.

Uložení oblíbených položek

Jako oblíbené položky lze ukládat pouze mediální soubory, které pod **Moje média** existují v infotainmentu. Jako oblíbené položky můžete jednotlivě uložit až nejvýše 30 titulů, alb, interpretů a hudebních žánrů.

- Zahajte reprodukcí.
- Přejděte k oblíbeným položkám.
- Ťukněte na některou oblíbenou položku, která není přiřazená.
- **NEBO:** Stiskněte některou existující oblíbenou položku a přidržte ji přibližně 3 sekundy stisknutou.

- V seznamu nabídek zvolte: titul, album, interpret, hudební žánr.
- Přehrávací seznam.

Volba se uloží místo předem zvolené oblíbené položky. Byla-li již oblíbená položka přiřazena, uložená oblíbená položka se přepíše.

V seznamu nabídek volitelné možnosti závisejí na k mediálnímu souboru připojených datech. Není-li například v hudebních souborech uveden hudební žánr, nemůžete hudební žánr jako oblíbenou položku uložit.

Při přehrávání videosouboru lze jako oblíbenou položku uložit pouze toto video.

Reprodukce zábavného obsahu v infotainmentu

V závislosti na systému infotainmentu lze přehrávat videa.

Režim Video

V režimu pro video lze na displeji infotainmentu přehrávat některé video z datového nosiče, z **Moje média** nebo ze streamingových služeb. V tomto případě je zvuk videa reprodukován přes reproduktory vozidla.

Obraz se zobrazuje pouze při stojícím vozidle. Během jízdy se displej infotainmentu vypne. Zvuk videa lze nadále poslouchat.

K reprodukci z externí streamingové služby je zapotřebí stabilní připojení k internetu. V tomto případě mohou vzniknout výdaje za telefonní služby.

Navigation*

Úvod k tématu

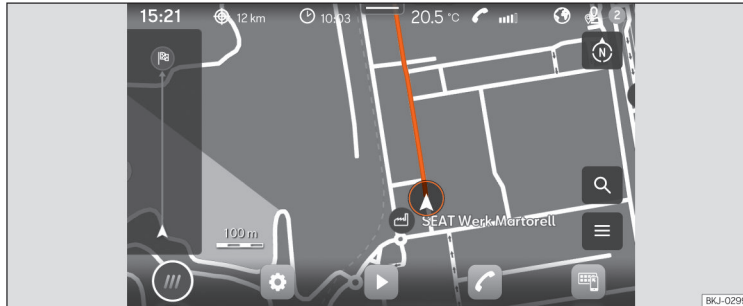

Obr. 132 Schématické zobrazení: náhled Navigace.

Globální satelitní systém zjišťuje aktuální polohu vozidla a na vozidle umístěné snímače analyzují uložené trasy. Všechny naměřené hodnoty a možné dopravní události se porovnávají s dostupnými mapami, aby se umožnilo optimální navigování k cíli.

K cíli cesty Vás navádějí navigační hlášení a grafická znázornění.

Ovládání navigace se uskutečňuje na displeji.

V závislosti na dané zemi již nelze od určité rychlosti některé funkce infotainmentu na displeji volit. Není to nesprávná funkce, nýbrž to odpovídá zákonným ustanovením dané země.

Navigační hlášení

Navigační hlášení jsou akustické jízdní pokyny pro aktuální trasu.

Způsob a četnost navigačních hlášení závisejí na jízdní situaci, což může být například zahájení navádění trasy, jízda na dálnici nebo na kruhovém objezdu, a na nastaveních.

Nelze-li přesně dosáhnout cíle, protože se například nacházíte v nedigitalizované oblasti, objevují se na displeji informace o směru a vzdálenosti od cíle.

Během dynamického navádění k cíli se upozorňuje na ohlášené dopravní problémy na

trase. Když se trasa v důsledku dopravního problému znovu vypočítá, následuje dodatečné navigační hlášení.

Během reprodukce navigačního hlášení se může upravovat hlasitost. Dále uvedená navigační hlášení se přehrávají s nastavenou hlasitostí.

Omezení během navigování

Nemůže-li infotainment přijímat data ze satelitů GPS, například v tunelu nebo podzemní garáži, je navigování nadále možné prostřednictvím senzoriky vozidla. »

V oblastech, které jsou v paměti infotainmentu obsažené v nedigitalizované nebo pouze neúplně digitalizované podobě, pokouší se infotainment rovněž o umožnění navádění k cíli.

Při chybějících nebo neúplných navigačních datech je možné, že polohu vozidla nelze přesně určit. To může vést k tomu, že navigování není tak přesné jako obvykle.

Vedení silnic podléhá neustálým změnám, jako jsou například nové silnice, stavební práce, uzavírky silnic, změny názvů ulic a čísel budov. Jsou-li navigační data zastaralá, může při navádění k cíli docházet k chybám nebo nepřesnostem.

Ovládání navigační mapy

K dosažení optimálního náhledu můžete navigační mapu ovládat také dodatečnými pohyby prstů.

Posunutí mapy *(Tip: Použijte ukazováček.)*

- Posuňte mapu pomocí prstu.

Zvětšení náhledu *(Tip: Použijte ukazováček.)*

- Ke zvětšení náhledu v určité poloze ťukněte dvakrát po sobě na mapu.

Zmenšení náhledu *(Tip: Použijte ukazováček.)*

- Ťukněte oběma prsty současně na mapu.

Změna náhledu *(Tip: Použijte ukazováček.)*

- Ťukněte dvakrát po sobě na mapu a přidržeť svůj prst na displeji.
- Ke zmenšení náhledu mapy přesuňte prst směrem nahoru. Ke zvětšení náhledu mapy přesuňte prst směrem dolů.

Změna náhledu *(Tip: Použijte palec a ukazováček.)*

- Ťukněte oběma prsty současně na mapu a přidržeť prsty přitlačené.
- Ke zmenšení náhledu mapy přesuňte prsty vzájemně k sobě. Ke zvětšení náhledu mapy přesuňte prsty vzájemně od sebe.

Naklonění náhledu *(Tip: Použijte ukazováček.)*

- Ťukněte oběma prsty ve vzájemně vodorovné poloze současně na mapu a přidržeť prsty přitlačené.
- K naklonění náhledu mapy směrem nahoru přesuňte prsty směrem nahoru. K naklonění náhledu mapy směrem dozadu přesuňte prsty směrem dolů.

Otočení mapy *(Tip: Použijte palec a ukazováček.)*

- Ťukněte oběma prsty současně na mapu a přidržeť prsty přitlačené.
- K otočení náhledu mapy otočte prsty ve nebo proti směru hodinových ručiček.

Ukládaná data

Kvůli urychlení zadávání cíle a optimalizaci navádění k cíli ukládá infotainment určitá data, jako například časté trasy nebo data poloh.

Mazání ukládaných dat

- Stiskněte **Nastavení > Nastavení základních funkcí > Mazání** a potom **OK**

POZOR

Nastavování, zadávání cíle a změny pro navigaci provádějte pouze při stojícím vozidle.

Poznámka

- Když dojde během navádění k cíli k nějaké objízďačce, vypočítá se možná trasa znovu.
- Kvalita doporučení pro řidiče závisí na dostupných navigačních datech a na případně ohlášených dopravních problémech.
- Při potlačení zvuku v infotainmentu se navigační hlášení neposkytují.

Funkce a symboly navigace

Navigace

Navigační funkce závisí na vybavení a dané zemi.









Funkce





- Zadání cíle a výpočet trasy (offline a online*)
- Současné zobrazení dvou navigačních map (displej a panel přístrojů*)
- Aktualizace map online*
- Předvídativé navigování
- 3D mapy měst
- Dopravní informace online*
- Dynamické cíle zájmu POI (speciální cíle)

Symboly na mapě





Tlačítka a signalizace na mapě závisejí na nastaveních a aktuální jízdní situaci.

Na mapě se zobrazují symboly dopravních událostí a speciálních cílů (POI), například čerpacích stanic, nádraží nebo zajímavých dílčích cílů, pokud má navigace taková data k dispozici » **strana 184**.







-  Aktuální poloha
-  Hledání cílů
-  Cíle podél trasy
-  Konečný cíl
-  Adresa domova
-  Adresa podniku
-  Upřednostňované cíle
-  Dodatečné okno s více možnostmi volby

-  Dodatečné okno s možnostmi volby trasy
-  Vystředění mapy v aktuální poloze
-  Změna náhledu: 2D s nasměrováním směrem na sever nebo 2D s nasměrováním ve směru jízdy nebo 3D s nasměrováním ve směru jízdy
-  Informace o aktuálním navádění k cíli
-  Měřitko mapy



Symboly v dodatečném okně

- K otevření dodatečného okna stiskněte 
-  Zopakování posledního navigačního hlášení
-  Hlasitost navigačních hlášení
-  Osvětlení mapy v režimu automaticky, den nebo noc.
-  Nabídka nových tras k cíli

Další symboly





-  Podrobné zadní cíle pro adresu
-  Hledání cílů
-  Nejčastější cíle
-  Poslední cíle
-  Upřednostňované cíle
-  Zpět

Symboly v plánu trasy

-  Aktuální poloha
-  Cíl aktuálního navádění

Symboly pro cíle zájmu POI (speciální cíle)





Cíle POI (speciální cíle) se na mapě zobrazují, pokud má navigace k dispozici uváděné údaje. K zahájení navádění k cíli ťukněte na požadovaný cíl POI (speciální cíl) » **strana 182**.

-  Čerpací stanice
-  Parkoviště
-  Turistická informační kancelář
-  Nádraží
-  Restaurace







Dopravní informace

Dopravní informace se na mapě zobrazují, pokud má navigace k dispozici uváděné údaje » **strana 184**.

K otevření dodatečného okna s dalšími podrobnostmi ťukněte na dopravní událost » **strana 184**.

-  Vážnouch provoz
-  Dopravní zácpa
-  Nehoda
-  Vozidlo se závadou



-  Kluzkost vozovky (led nebo sníh)
-  Uzavírka silnice
-  Nebezpečí kvůli kluzké vozovce
-  Nebezpečí
-  Staveniště
-  Silný vítr
-  Omezený dohled

Navigační data

Infotainment je vybavený interní pamětí pro navigační data. Vždy podle dané země jsou potřebná navigační data již možná předem nainstalovaná.

K umožnění správného navádění k cíli a plného využití nabízených funkcí by se měl infotainment pravidelně aktualizovat.

Při používání starších dat může během navigování docházet k nedostatkům. Nelze sledovat aktuální trasy nebo navádění k cílům vedou k nesprávným cílům.

Udržujte stále navigační data v aktualizovaném stavu.

Aktualizace navigačních dat online*

Navigační data oblasti, v nichž se často jezdí, se aktualizují v pozadí automaticky, pokud bylo vytvořeno připojení k internetu a je platné nastavení soukromé sféry.

- Navigační data se automaticky aktualizují při zapnutí zapalování.

Ruční aktualizace navigační dat

Aktuální navigační data pro velké oblasti, například západní Evropu, lze stáhnout pod www.seat.com a uložit na datový nosič USB. Navigace prostřednictvím datového nosiče USB není možná.

- Stáhněte navigační data na datový nosič USB.
- Zapněte zapalování vozidla.
- Spojte datový nosič USB s infotainmentem. Navigační data se aktualizují automaticky v pozadí.

V **HOME** >  > **Informace o systému** se zobrazuje verze map.

POZOR

Ruční aktualizace navigačních dat během jízdy může mít za následek nehody se závažným poraněním.

- Navigační data aktualizujte pouze při stojícím vozidle.

Poznámka

Automatická aktualizace navigačních dat závisí na nastaveních soukromé sféry. V režimu „Inkognito“ se aktualizace neprovádí.

Zahájení navádění k cíli





Vždy podle dané země a vybavení jsou pro zadání cíle k dispozici různé funkce.

Různé funkce k zadání cíle najdete v hlavním menu navigace.

Vyvolání hlavního menu navigace

- Stiskněte **HOME** > .

Volba cíle a zahájení navigování

1. Stiskněte .
2. Zvolte požadovaný cíl. Můžete vybírat mezi  **Nejčastější cíle**,  **Poslední cíle** nebo  **Upřednostvované cíle**.

NEBO: Stiskněte  a v zadávací masce zadejte adresu.



NEBO: Přesná adresa.

3. Stiskněte **Start**.

Nejčastější cíle

K návrhu možných cílů používá přehled cílů zaznamenané údaje.

Volba cíle a zahájení navigování



1. Stiskněte  a potom .
2. Zvolte požadovaný cíl. Navádění k cíli se zahájí automaticky.

Rychlé zahájení: K rychlému zahájení stiskněte na několik sekund požadovaný cíl.

Poslední cíle

Navigace ukládá k poskytnutí pro navádění k cíli poslední cíle.

Volba cíle a zahájení navigování

1. Stiskněte  a potom .
2. Ťukněte na požadovaný cíl.
3. Stiskněte **Start**.



Rychlé zahájení: K rychlému zahájení stiskněte na několik sekund požadovaný cíl.

Upřednostňované cíle

Uložte až 20 cílů jako oblíbené.

K uložení některého cíle jako oblíbeného ťukněte během zadávání cíle v dodatečném okně na .

Volba cíle a zahájení navigování

1. Stiskněte  a potom .
2. Ťukněte na požadovaný cíl.
3. Stiskněte **Start**.

Poznámka

Cíl zadávejte pokud možno co nejpřesněji. Při nesprávném zadání cíle nemůžete navádění k cíli zahájit nebo budete navedeni k nesprávnému cíli.



Zahájení navádění k cíli prostřednictvím volby na mapě

Navigační mapa obsahuje v mnoha bodech aktivní oblasti, které jsou vhodné k zadání cíle. Ťukněte kvůli tomu na polohu nebo požadované místo na mapě. Nacházejí-li se na tomto bodu mapová data, můžete zahájit navádění k cíli.

Možnost zadání cíle prostřednictvím navigační mapy závisí na stavu dat a není možná pro všechny polohy.

K zahájení „Navigate Offroad“ ťukněte na volnou oblast bez dat polohy.

Zahájení navigování

- Stiskněte .
- Posuňte náhled mapy tak, abyste mohli zvolit požadovanou polohu. Navigační mapu lze používat s pomocí dodatečných pohybů prstů  **strana 180**.
- Ťukněte na požadovaný cíl v mapě.
- Ťukněte na **Trasa**.

Navigace Offroad*

„Navigate Offroad“ počítá trasy ke zvoleným cílovým bodům bez známých dat. Leží-li cílový bod mimo známé silnice nebo data polohy, stanoví navigace trasu k nejbližšímu bodu známých silnic a doplní trasu k příštímu cílovému bodu pomocí přímého spojení.

Zahájení navigování

- Posuňte náhled mapy tak, abyste mohli zvolit požadovanou polohu. Navigační mapu lze používat s pomocí dodatečných pohybů prstů  **strana 180**.
- Ťukněte na některý bod na mapě bez dat polohy.
- Ťukněte na **Trasa**.

Použití kontaktních údajů k navádění k cíli

Zahajte navádění k cíli pomocí uložených adresních údajů některého kontaktu. Bez adresních údajů uložené kontakty nelze pro navádění k cíli použít.

Zahájení navigování

- Stiskněte .
- Ťukněte na požadovaný kontakt.
- Ťukněte na **Trasa**.

»

Poznámka

Jsou-li adresní údaje některého kontaktu zastaralé, přivede Vás přesto navádění k cíli k registrované adrese. Zkontrolujte aktuálnost adresy kontaktu.

Dopravní informace

Po navázání spojení s internetem obsahuje infotainment automaticky podrobné dopravní informace. Tyto informace jsou označovány symboly a barevně zvýrazňují silniční síť na mapě.

Dopravní události

Dopravní události, například dopravní zácpy nebo váznoucí provoz, jsou na navigační mapě označovány pomocí symbolů.

Při aktivním navádění k cíli se dopravní události aktuální trasy zobrazují v plánu trasy. Tyto dopravní události lze objížďet »» strana 184.

Informace o nebezpečích

Na navigační mapě se zobrazují pomocí symbolů stejným způsobem jako dopravní informace informace o nebezpečích. V tomto případě je informačním zdrojem nějaké jiné vozidlo, které toto nebezpečí rozpoznalo, a poskytovatel služeb tyto informace k sobě natáhl.

Zobrazovanými nebezpečími jsou: nepojížděné vozidlo a kluzká vozovka.

Signalizace plynulosti provozu

Na navigační mapě se podle aktuálních dopravních událostí zobrazují informace o plynulosti provozu a silniční síť na mapě se barevně zdůrazňuje.

- **Oranžové:** váznoucí provoz.
- **Červeně:** dopravní zácpa.

Poznámka

Příjem dopravních informací závisí na nastaveních soukromé sféry. V režimu největší soukromé sféry se dopravní informace nepřijímají. Je zapotřebí úroveň Tracking nebo Location.

Popis funkcí

Plán trasy

Plán trasy obsahuje informace ke všem záležitostem, například výchozí bod, dílčí cíle, dopravní události, cíle POI a konečný cíl, pokud má navigace takové údaje k dispozici.

Ťuknutím na některou záležitost se otevře dodatečné okno s více možnými volbami. Dostupné možné volby závisí na záležitosti a aktuálních nastaveních.

Otevření a zavření plánu trasy

- K otevření ťukněte na nebo posuňte |.
- K zavření ťukněte na nebo posuňte |.

Úprava navádění k cíli

K úpravě navádění k cíli posuňte v náhledu TripView vložené cíle ke konečnému cíli.

- Přidržte požadovaný cíl stisknutý, dokud se viditelně nezdůrazní.
- Posuňte cíl až do požadované polohy.
- Sejměte prst z displeje. Trasa se znovu vypočítá.

Objížďení dopravních událostí

Má-li navigace k dispozici potřebná data, zobrazuje plán trasy aktuální dopravní události. Prostřednictvím úpravy plánu trasy dopravní události objeďte »» strana 184.

- Ťukněte na dopravní událost.
- Ťukněte na **Objet**. Trasa se znovu vypočítá.

Dodatečné okno

Při ovládání navigačních funkcí se možná otevře dodatečné okno s dalšími možnými volbami. Možné volby závisí na použité funkci.

Zavření dodatečného okna

- Ťukněte na některou volnou oblast mimo dodatečné okno.
- **NEBO:** Ťukněte na X.
- **NEBO:** Ťukněte na OK.

Funkce v dodatečném oknu:

Zobrazit v mapě	Zobrazí se, co bylo na mapě zvoleno.
Připojit dílčí cíl	K navádění k cíli se připojí dílčí cíl.
Přímá trasa	Zahájí se navádění přímo k cíli.
Vymazat	Dílčí cíl se vymaže z navádění k cíli.
Objet	Objetí dopravního problému. Trasa se znovu vypočítá.
Zastavit navádění k cíli	Ukončí se aktuální navádění k cíli.
X	Zavření dodatečného okna.

Funkce v dodatečném oknu:

☆ Cíl se připojí k oblíbeným.

Zaučování chování uživatele

Navigace ukládá během jízdy absolvované trasy a cíle, aby mohla automaticky vytvářet návrhy pro cíle. Cíle se ukládají v závislosti na denní době a dnu v týdnu.

Navigace může současně navrhnout až 5 tras. Navržené trasy se mohou lišit od tras navádění k normálnímu cíli.

Prostřednictvím volby některého z navržených cílů se zahájí navádění k tomuto cíli.

Navádění k cíli se řídí zvolenou trasou, dokud se řidič od ní neodchýlí. V tomto případě se trasa nově vypočítá a vede znovu přímou cestou k původně zvolenému cíli.

Když jsou dostupné alternativní trasy, přihlíží se k důležitým dopravním problémům a předchází se jim, pokud má navigace k dispozici takové údaje.

Funkce lze kdykoli aktivovat a deaktivovat.

Aktivace a deaktivace zaučování chování uživatele

Nastavení se nachází v příslušném menu navigace  **Nastavení základních funkcí.**

- K aktivaci funkce aktivujte **Zaučit chování uživatele.**
- K deaktivaci funkce deaktivujte **Zaučit chování uživatele.**
- K vymazání uložených dat ťukněte na **Vymazat chování uživatele.**

Telefonní rozhraní

Úvod k tématu



Obr. 133 Schématické zobrazení: náhled Telefon

Prostřednictvím telefonního rozhraní můžete svůj mobilní telefon spojit se systémem infotainmentu a ovládat funkce telefonu prostřednictvím infotainmentu. Zvuk je reprodukován prostřednictvím reproduktorů vozidla.

Se systémem infotainmentu můžete současně spojit až dva mobilní telefony.

Jízda vysokou rychlostí, špatné povětrnostní a silniční poměry, hlučné okolí (i mimo vozidlo) a kvalita sítě mohou telefonování ve vozidle narušit.

Poznámka

- **Spřažení přístroje (například mobilního telefonu) je zpravidla zapotřebí pouze jednou. Spojení přístroje s infotainmentem prostřednictvím Bluetooth® nebo sítě WLAN můžete kdykoli bez nutnosti nového propojování přístroje obnovit.**
- **Dostupnost některých telefonních funkcí závisí na k systému infotainmentu připojeném mobilním telefonu.**

Vybavení a symboly telefonního rozhraní

Charakteristické znaky vybavení

- Funkce handsfree
- Použití až dvou telefonů současně
- Telefonní seznam s nejméně 5000 kontaktů
- Funkce SMS prostřednictvím Bluetooth®*: čtení SMS, psaní SMS (včetně vzorů), reprodukce SMS, historie zpráv
- Funkce e-mailu prostřednictvím Bluetooth®*: čtení e-mailů, psaní e-mailů.
- Spojení s možným bezdrátovým nabíjením.

Ovládání infotainmentu

- Spojení s ve vozidle zabudovaným mikrofonem.

Symboly v hlavním menu

- Kontakty
- Seznam příchozích a odchozích hovorů
- Volba telefonního čísla
- Textové zprávy (SMS a e-mailů)*
- Nastavení telefonního rozhraní

Symboly pro hovory

Symboly se mohou vždy podle systému infotainmentu lišit.

- Zahájení hovoru a jeho přenesení do předí
- Ukončení nebo odmítnutí hovoru
- Otevření seznamu kontaktů
- Volba telefonního čísla
- Potlačení zvuku pro zařízení handsfree
- Přidržení hovoru
- Pokračování hovoru
- Zahájení konference
- Odsunutí hovoru do privátního režimu
- SOS** Uskutečnění tísňového volání
- Získání pomoci při závadě

- i** Získání informací o značce SEAT a zvolených dodatečných službách, týkajících se dopravy a cestování

E-mailová schránka

Symboly seznamu hovorů

- K otevření seznamu hovorů ťukněte na .
- Příchozí hovor
- Odchozí hovor
- Zmeškaný hovor
- Telefonní číslo (podnik)
- Telefonní číslo (soukromé)
- Číslo mobilního telefonu (podnik)
- Číslo mobilního telefonu (soukromé)
- Fax (soukromý)
- Fax

Symboly pro textové zprávy*

Symboly se mohou vždy podle systému infotainmentu lišit.

- K otevření textových zpráv ťukněte na .
- Aktivujte hlasové ovládání »»» strana 171.
- Vzory textových zpráv

Místa se zvláštními předpisy

V místech s nebezpečím výbuchu svůj telefon a telefonní rozhraní vypněte. Tato místa nejsou vždy zřetelně označena. Patří k tomu například:

- Okolí potrubí a nádrží, v nichž se nacházejí chemikálie.
- Podpalubí lodí a trajektů.
- Okolí vozidel, která jsou provozována na zkapalněný plyn (jako například propan nebo butan).
- Místa, v nichž se ve vzduchu nacházejí chemikálie nebo částice jako mouka, prach nebo kovový prášek.
- Každé jiné místo, v němž je nutné vypnout motor vozidla nebo telefon.

POZOR

Telefon ve výbuchem ohrožených místech vypněte!

Poznámka

V oblastech se zvláštními předpisy nebo při zákazu používání telefonů musejí být tyto přístroje vždy vypnuté. Ze zapnutého telefonu vycházející záření může způsobovat interference v citlivých technických a medicínských přístrojích, což může mít za následek jejich nesprávnou funkci nebo poškození.

Spřáhnutí, připojení a správa

Předpoklady pro spřáhnutí

- Na mobilním telefonu je aktivované rozhraní Bluetooth®.
- V infotainmentu je aktivované rozhraní Bluetooth®.
- Vždy podle mobilního přístroje musí být otevřené menu Bluetooth® nebo aktivovaná funkce **Viditelnost**, aby byl přístroj pro systém infotainmentu viditelný.

Abyste mohli používat telefonní rozhraní, spřáhnete pro hlasovou komunikaci vhodný mobilní telefon se systémem infotainmentu. Mobilní telefon se se systémem infotainmentu spřáhne při prvním připojení. Uloží se při tom uživatelský profil » strana 188.

Spřahování může trvat několik minut. Dostupné funkce závisejí na použitém mobilním telefonu a jeho operačním systému.

Spřáhnutí mobilního telefonu

- V mobilním telefonu otevřete seznam dostupných zařízení Bluetooth® a zvolte název infotainmentu.
- Věnujte pozornost hlášením, která se objeví v mobilním telefonu a v infotainmentu a popřípadě je potvrďte. Po správném provedení spřáhnutí se v uživatelském profilu uloží data telefonu.

- **Volitelná možnost:** V mobilním telefonu potvrďte hlášení týkající se přenosu dat.

Aktivní a pasivní spojení

Pro používání funkcí telefonního rozhraní musí být s infotainmentem **spojený** alespoň jeden mobilní telefon. Je-li s infotainmentem spojeno více mobilních telefonů, můžete volit mezi aktivním a pasivním spojením. K používání telefonního rozhraní pomocí požadovaného mobilního telefonu navážte s infotainmentem aktivní spojení.

Rozdíly mezi způsoby spojení

Primární	Mobilní telefon je spřáhnutý a připojený. Funkce telefonního rozhraní se provádějí s daty uvedeného mobilního telefonu.
Sekundární	Mobilní telefon je spřáhnutý a připojený. Lze ovládat hovory, telefonní seznam, zprávy a jiné funkce však nejsou aktivované.

Spřáhnuté, mobilní telefony jsou uloženy v infotainmentu, i když telefony nejsou aktuálně připojené.

Připojení mobilního telefonu

Předpoklad: Mobilní telefon je spřáhnutý s infotainmentem.

- V mobilním telefonu aktivujte Bluetooth®.

Navázání aktivního spojení

Předpoklad: S infotainmentem je současně spojeno více mobilních telefonů.

- Zvolte rozbalovací menu požadovaného mobilního telefonu. Ostatní mobilní telefony se automaticky nacházejí v pasivním připojení.

Uživatelské profily

Pro každý spřáhnutý mobilní telefon se automaticky zřídí individuální uživatelský profil. V uživatelském profilu jsou uložena data mobilního telefonu, například kontaktní údaje a nastavení. V systému infotainmentu mohou být současně uloženy nejvýše čtyři uživatelské profily. V uživatelském profilu jsou uložena data mobilního telefonu, například kontaktní údaje a nastavení. V systému infotainmentu mohou být současně uloženy nejvýše čtyři uživatelské profily.

POZOR

Provádění spřahování dat během jízdy může mít za následek nehody se závažným poraněním.

- Spřáhnutí provádějte pouze při stojícím vozidle.

Poznámka

- Při spřahování některých mobilních telefonů se na displeji mobilního přístroje objeví

číselný PIN. Pro ukončení spráhnutí zadejte toto číslo v infotainmentu.

- Pokud se infotainment nachází v menu Znamé mobilní telefony, je deaktivovaná funkce bezdrátového nabíjení. Po opuštění tohoto menu se funkce bezdrátového nabíjení opět aktivuje.

Hlasová komunikace Basic a Comfort

Vždy podle vybavení se mohou používat dva druhy telefonního rozhraní:

- Telefonní rozhraní Basic
- Telefonní rozhraní Comfort

Telefonní rozhraní Basic

Telefonní rozhraní Basic používá pro přenos profil Bluetooth® HFP. Toto rozhraní umožňuje používání telefonních funkcí prostřednictvím infotainmentu a reprodukci zvuku přes reproduktory vozidla.

Telefonní rozhraní Comfort

Stejně jako telefonní rozhraní Basic používá i telefonní rozhraní Comfort profil Bluetooth® HFP.

Telefonní rozhraní Comfort může být vybavené funkcí bezdrátového nabíjení »» strana 190.

K použití funkce bezdrátového nabíjení musíte mobilní telefon správně umístit do odkládací přihrádky. Mobilní telefon je potom spojený s anténou vozidla. Zlepšuje to příjem a kvalitu zvuku hovorů.

Hovory

Otevření telefonního rozhraní

- Stiskněte HOME > .

Telefonování

K zahájení hovoru zvolte telefonní číslo. K volbě telefonního čísla jsou k dispozici různé funkce:



Kontakty

Obsahuje-li některý kontakt různá uložená telefonní čísla, musíte některé vybrat.

- K zahájení hovoru ťukněte na  a v seznamu na některé telefonní číslo.
- **NEBO:** Ťukněte na Q a k vyhledání kontaktu zadejte v zadávacím poli jméno kontaktu. Pro zahájení hovoru ťukněte na kontakt.
- **NEBO:** Pro zahájení hovoru ťukněte v hlavním menu telefonního rozhraní na některý oblíbený kontakt.



Volání

Telefonní rozhraní zobrazuje seznam hovorů mobilního telefonu. Zahajíte hovor s použitím seznamu hovorů.

- Pro zahájení hovoru ťukněte na  > **Všechny** a v seznamu na některé číslo.
- **NEBO:** Ťukněte na  a proveďte výběr údajů v seznamu hovorů (například zmeškané hovory nebo volaná čísla). Pro zahájení hovoru ťukněte na některé číslo ve vybraném seznamu.

Zvolit

K zahájení zadejte ručně telefonní číslo. Během zadávání telefonního čísla se na monitoru infotainmentu objevují kontakty, které se s uváděným číslem shodují.

- Ťukněte na  a zadejte telefonní číslo.
- Pro zahájení hovoru ťukněte na .

Dlouhým stlačením tlačítka  na multifunkčním volantu se zvolí naposledy zvolené telefonní číslo.

Zasílání zpráv*

Vždy podle použitého mobilního telefonu a infotainmentu lze prostřednictvím telefonního rozhraní zasílat a přijímat zprávy SMS a e-mailů. »»

Zaslání zprávy SMS

- Ťkněte na  > **SMS** > **Zadání nové zprávy** a na displeji zadejte zprávu.
- Ve vyhledávací liště zadejte požadovaný kontakt.
- K odeslání zprávy ťkněte na **OK**.

Zaslání e-mailu

- Ťkněte na  > **E-mail** > **Zadání nové zprávy** a na displeji zadejte zprávu.
- Ve vyhledávací liště zadejte požadovaný kontakt.
- K odeslání zprávy ťkněte na **OK**.

Telefonní seznam, oblíbené položky a tlačítka rychlé volby

Při prvním spojení telefonu se systémem infotainmentu se v systému infotainmentu uloží telefonní seznam. V některých případech musíte přenos dat potvrdit v telefonu.

Kdykoli se telefon znovu připojí, telefonní seznam se aktualizuje.

Jsou-li podporovány konference, lze k telefonnímu seznamu přistupovat během hovoru.

Je-li ke kontaktu uložen obrázek, může se zobrazovat v seznamu vedle záznamu.

Oblíbené položky

Až pět nebo šest tlačítek (v závislosti na vybavení) rychlé volby lze obsadit oblíbenými kontakty z telefonního seznamu. Nachází-li se v zadání zaregistrovaná fotografie, objeví se na tlačítku rychlé volby.

Tlačítka rychlé volby je nutné upravovat ručně a přiřazují se potom uživatelskému profilu.

Obsazení tlačítka rychlé volby

- V menu **Oblíbené** stiskněte tlačítko **+**. V návaznosti na to se otevře telefonní seznam, aby se jako oblíbený zvolil některý kontakt. Obsahuje-li kontakt více telefonních čísel, ťkněte na číslo v seznamu.

Úprava tlačítka rychlé volby

- K úpravě nebo zrušení oblíbeného kontaktu ťkněte na symbol  na obrazovce menu **Oblíbené**. Můžete zrušit jeden nebo více oblíbených kontaktů.

Volání některého oblíbeného kontaktu

- Stiskněte obsazené tlačítko rychlé volby.

Poznámka

Oblíbené kontakty se automaticky neaktualizují. Při změně telefonního čísla některého kontaktu je nutné tlačítko rychlé volby znovu obsadit.

Connectivity Box*



Ob. 134 Ve středové konzole: úchyt pro spřáhnutí mobilního telefonu.

Connectivity Box má k dispozici funkci bezdrátového nabíjení (**Wireless Charger**).

Bezdrátové nabíjení (**Wireless Charger**)

Díky technologii Qi¹¹ můžete bezdrátově nabíjet mobilní přístroj.

¹¹ Qi-technologie umožňuje bezdrátové nabíjení Vašeho mobilního telefonu.

Ovládání infotainmentu

K bezdrátovému nabíjení Vašeho mobilního telefonu:

- Položte svůj mobilní telefon obrazovkou směrem nahoru doprostřed odkládací přihrádky »» **obr. 134** »» .

Zajistěte při tom, aby se mezi odkládací přihrádkou a mobilním telefonem nenacházely žádné předměty.

Proces nabíjení mobilního telefonu se zahájí automaticky. Více informací k tomu, zda Váš mobilní telefon podporuje technologii Qi, najdete v návodu k obsluze Vašeho mobilního telefonu nebo navštivte internetové stránky SEAT.

POZOR

- Mobilní telefon se může následkem bezdrátového nabíjení zahřát. Když berete mobilní telefon do ruky, věnujte pozornost jeho teplotě a vyjměte jej opatrně z odkládací přihrádky.
- Aby se předešlo narušení funkčnosti přihrádky Connectivity Box, nesmějí se mezi mobilním telefonem a odkládací přihrádkou nacházet žádné kovové nebo jiné předměty.

Poznámka

- Váš mobilní telefon musí být pro správný provoz kompatibilní se standardem rozhraní Qi pro indukční nabíjení.

- Doba nabíjení a teplota závisejí na aktuálně použitém přístroji.
- Maximální kapacita nabíjení je 5 W.
- Technologie Qi neumožňuje současné nabíjení více mobilních telefonů.
- Pro správnou funkci bezdrátového nabíjení doporučujeme nechat běžet motor.
- Když se telefon s technologií Qi připojí prostřednictvím USB, uskuteční se nabíjení přes výrobcem uvedené médium.

Vstup USB se nachází v oblasti odkládací přihrádky přední středové konzoly »» **obr. 135**.

Multimédia

Vstup USB



Obr. 135 Středová konzola: vstup USB.

V závislosti na zemi a vybavení může mít vozidlo k dispozici různé druhy přípojek USB.

Jízda

Spuštění motoru a jízda

Spuštění a vypnutí motoru

Spínací skříňka

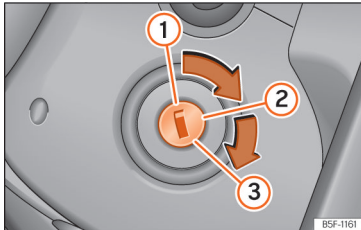

Obr. 136 Polohy klíče zapalování

Polohy klíče » obr. 136

- 1 Vypnuté zapalování. Klíč vozidla lze vytáhnout.
- 2 Zapnuté zapalování. U vozidel se vznětovým motorem probíhá předžhavení. ⚡.
- 3 Spuštění motoru.

Zablokování a uvolnění volantu

- Zablokování volantu: Vytáhněte klíč ze zapalování a otočte volantem, až se zablokuje.

U vozidel s automatickou převodovkou může být klíč vozidla vytažen ze spínací skříňky pouze tehdy, když se volící páka nachází v poloze P. Případně stiskněte a opět uvolněte blokovací tlačítko na volící páce.

- Uvolněte zámek volantu: Zasuňte klíč do zámků zapalování a otočte klíč zároveň s volantem do směru šipky. Nedá-li se volantem otočit, je možná zámek volantu zablokován.

Systém Start-Stop*

Když zastavíte a systém Start-Stop* vypne motor, zůstává zapalování zapnuté.

Automatická převodovka: Před opuštěním vozidla se přesvědčte, že je zapalování vypnuté a volící páka se nachází v poloze P.

⚠ POZOR

- Pokud opouštíte vozidlo, vždy si berte klíč s sebou, a to i v případě, že opouštíte vozidlo jen na krátkou dobu. Platí to zvláště tehdy, když se ve vozidle nacházejí děti nebo pomoc potřebující osoby, protože ty by mohly spustit motor nebo prvky elektrického vybavení, což by mohlo mít za následek nehodu.
- Vytáhněte klíč zapalování ze spínací skříňky teprve tehdy, když vozidlo stojí! V opačném případě může uzávěra volantu ihned zaklapnout – nebezpečí nehody!

i Poznámka

- Pokud lze klíčem zapalování v této poloze 2 otáčet obtížně, pohybujte trochu volantem v obou směrech, uzávěra volantu se tím uvolní.
- Pokud byl akumulátor vozidla odpojen a opět připojen, musí se v poloze zapalování 2 vyčkat asi 5 sekund, než může být motor nastartován.
- Vozidla s automatickou převodovkou: v závislosti na zemi, po vypnutí zapalování můžete klíč zapalování vytáhnout pouze tehdy, pokud je volící páka v poloze „P“ (parkovací uzávěrka automatické převodovky). Poté je volící páka zablokována.

Startovací tlačítko*

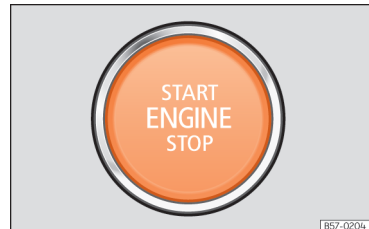

Obr. 137 Ve spodní části středové konzoly: Startovací tlačítko.

Spuštění motoru a jízda

Motor vozidla lze spouštět startovacím tlačítkem (Press & Drive). Platný klíč vozidla se musí při tom nacházet platný ve vnitřním prostoru v oblasti předních nebo zadních sedadel nebo ve středové konzole.

U vozidel se systémem Keyless Access

» strana 100 se může motor rovněž spustit, pokud se klíč nachází v zavazadlovém prostoru.

Při opuštění vozidla se aktivuje při vypnutí zapalování otevřením dveří řidiče elektronické zamykání sloupku řízení.

Ruční zapnutí a vypnutí zapalování

Chcete-li pouze zapnout zapalování (bez spuštění motoru), stiskněte krátce jednu startovací tlačítko **bez** použití pedálu brzdy nebo spojky » .

Nápis na startovacím tlačítku

(**START ENGINE STOP**) bliká, jakmile je systém připraven k zapnutí nebo vypnutí.

Automatické vypnutí zapalování

Vzdálí-li se řidič od vozidla při zapnutém zapalování a má při tom u sebe klíč vozidla, vypne se zapalování automaticky. Zapalování se vypíná stisknutím odemykacího tlačítka na dálkovém ovládacím  nebo ale také stisknutím snímací plochy na klíče dveří » **obr. 88**.

Automatické vypnutí zapalování u vozidel se systémem Start-Stop

Zapalování vozidla se automaticky vypne při zastaveném vozidle a aktivovaném automatickém vypnutí motoru, pokud:

- bezpečnostní pás řidiče není připnut,
- řidič neovládá žádný pedál,
- dveře řidiče se otevrou.

Pokud bylo potkávací světlo D u automatického vypnutí zapalování zapnuto, zůstane obrysově světlo po dobu asi 30 minut zapnuto (pokud je akumulátor dostatečně nabit). Pokud řidič zamkne vozidlo nebo ruční vypne světlo, obrysově světlo se vypne.

Funkce opětovného spuštění motoru

Nerozpozná-li se po vypnutí zapalování ve vnitřním prostoru vozidla žádný klíč vozidla, je opětovné spuštění motoru možné pouze během přibližně 5 sekund. Příslušná informace se zobrazí na displeji panelu přístrojů.

Po uplynutí této doby již nelze motor bez platného klíče ve vnitřním prostoru vozidla nastartovat.

POZOR

Při zapnutí zapalování nesešlapujte ani brzdový pedál, ani spojkový pedál, protože jinak by se mohl motor okamžitě nastartovat.

POZOR

Neopatrné nebo nepozorné používání klíče vozidla může způsobit nehody a těžká zranění.

- Při každém opuštění vozidla je nutné všechny klíče vozidla vzít s sebou. Děti nebo nepovolané osoby by mohly jinak zamknout vozidlo, spustit motor nebo zapnout zapalování a tím ovládat elektrické vybavení.

Poznámka

- Před opuštěním vozidla vždy vypnete zapalování a věnujte pozornost informacím na displeji panelu přístrojů.
- Je-li u stojícího vozidla s vypnutým motorem delší dobu zapnuté zapalování, může se vybit akumulátor a za určitých okolností potom nelze spustit motor.
- U vozidel se vznětovým motorem vyčkejte se spuštěním motoru až do zhasnutí kontrolky  » strana 194.
- Pokud stisknete během fáze STOP tlačítko (**START ENGINE STOP**), vypne se zapalování a tlačítko bliká.
- Objeví-li se na displeji panelu přístrojů informace „Systém Start-Stop vypnut: spusťte motor ručně“, tlačítko (**START ENGINE STOP**) bliká.

Spuštění motoru

Před spuštěním motoru

- **Vozidla s manuální převodovkou:** Mějte řadicí páku v poloze neutrálu, dokud motor nenaskočí.
- **Vozidla s automatickou převodovkou:** Umístěte volící páku do polohy **P** nebo **N**.

Vozidla se spínací skříňkou

- Otočte klíčem v zapalování do polohy **»» obr. 136 ②**. U vozidel se vznětovým motorem probíhá předžhavení. 
- Otočte dále klíčem v zapalování bez přidávání plynu do polohy **»» obr. 136 ③**.
- Po naskočení motoru uvolněte klíč zapalování. Při uvolnění se klíč vrátí nazpět do polohy **②**.
- Pokud motor nenaskočí, přerušete spuštění a opakujte je až po asi jedné minutě.

Vozidla se startovacím tlačítkem

- Sešlápněte pedál brzdy a přidržte jej, dokud motor nenaskočí.
- Bez přidávání plynu stiskněte startovací tlačítko **»» obr. 137**. Pro spuštění motoru je nutné, aby se ve vozidle nacházel platný klíč vozidla. Po spuštění motoru začne osvětlení startovacího tlačítka **START ENGINE STOP** trvale svítit a signalizuje tak spuštěný motor.

- Pokud motor naskočí, startovací tlačítko uvolněte.
- Pokud motor nenaskočí, přerušete spuštění a opakujte je až po asi jedné minutě. Případně proveďte funkci nouzového startu **»» strana 196**.

U vozidel se vznětovými motory se může přihodit, že se při nižších teplotách motor spouští s trochu menším zpožděním. Během předžhavení svítí kontrolka . Aby nebyl zbytečně zatěžován akumulátor vozidla, neměl by se během žhavení zapínat žádný větší elektrický spotřebič.

Doba předžhavení je závislá na teplotě chladicí kapaliny a teplotě okolí. U motoru zahřátého na provozní teplotu, resp. při vnějších teplotách vyšších než +8 °C, se kontrolka  rozsvítí na asi jednu sekundu. Znamená, že motor *ihned* naskočí.

Spuštění vznětového motoru po vyprázdnění palivové nádrže během jízdy

Vyprázdnila-li se během jízdy zcela palivová nádrž, může spuštění motoru po natankování nafty trvat déle než obvykle - až jednu minutu. Příčinou toho je nutnost nejdřívejšího odzdušnění palivové soustavy.

POZOR

Nikdy nenechávejte motor běžet v uzavřených prostorech, protože zde existuje nebezpečí otravy!

- **Výfukové plyny motoru obsahují mimo jiné nepáchnoucí a bezbarvý oxid uhelnatý, jehož vdechnutí může mít za následek bezvědomí a smrt.**

POZOR

Neopouštějte vozidlo při běžícím motoru, zvláště pak při zařazeném převodovém stupni. Vozidlo by se mohlo náhle uvést do pohybu nebo by mohlo dojít k poškození, ohni nebo těžkému zranění.

POZOR

Neopouštějte spreje pro usnadnění spuštění motoru, mohou vybuchnout nebo způsobit náhlé vytočení motoru - nebezpečí poranění!

UPOZORNĚNÍ

- **Opětovné spuštění při běžícím motoru nebo opětovné spuštění bezprostředně po vypnutí by mohlo poškodit spouštěč nebo motor.**
- **Při studeném motoru se vyhněte vysokým otáčkám motoru, zrychlování na plný plyn nebo vysokému zatížení motoru - riziko poškození motoru!**

Životní prostředí

Nezahřívajte motor při stání vozidla. Ihned a pokud možno šetrně odjeďte. Motor se

Spuštění motoru a jízda

tím rychleji zahřeje na provozní teplotu a sniží se emise škodlivých látek.

Poznámka

- Během spuštění motoru se přechodně vypínají elektrické spotřebiče s větším příkonem.
- Po spuštění studeného motoru může být motor krátkodobě hlučnější. Je to normální a není nutné se znepokojovat.
- U venkových teplot pod +5°C (+41°F) může u vozidla se vznětovým motorem vznikat pod vozidlem trochu kouře, pokud je zapnuto dodatečně vyhřívání paliva.
- U vozidel s motorem na zemní plyn (CNG) se kromě dále uvedených případů motor automaticky spouští na zemní plyn:
 - při teplotě chladicí kapaliny nižší než -15°C
 - po natankování CNG

Vypnutí motoru

- Vozidlo zcela zastavte »» .
- V případě manuální převodovky zcela prošlápněte pedál spojky nebo vyřadte převodový stupeň. V případě automatické převodovky uveďte volicí páku do polohy P.
- Přitáhněte ruční brzdou.

- Vozidla se spínací skříňkou: Otočte klíčem zapalování do polohy »» obr. 136 .
- Vozidla se startovacím tlačítkem: Stiskněte krátce startovací tlačítko »» obr. 137.

Nouzové vypnutí

Jestliže se motor nedá vypnout krátkým stisknutím startovacího tlačítka, musí se provést nouzové vypnutí:

- Stiskněte startovací tlačítko dvakrát během 3 sekund nebo jednou déle než 1 sekundu »»  v Startovací tlačítko* na straně 193.

POZOR

Nevypínejte nikdy motor, pokud se vozidlo pohybuje. To by mohlo způsobit ztrátu kontroly nad vozidlem, nehody a těžká poranění.

- Airbagy a předepínače pásů při vypnutém zapalování nefungují.
- Posilovač brzd při vypnutém motoru nepracuje. Proto se musí při vypnutém motoru silněji sešlápnout brzdový pedál, aby vozidlo zabrzdilo.
- Posilovač řízení neposkytuje při vypnutém motoru žádnou podporu. Při vypnutém motoru je řízení těžkopádné.
- Při vypnutém zapalování by se mohlo zapnout zamykání sloupku řízení a vozidlo by se nedalo řídit.
- Nikdy nevyndávejte klíč ze spínací skříňky, je-li vozidlo ještě v pohybu. Může náhle

dojít k uzamknutí řízení a vozidlo nebude možné řídit! Nebezpečí nehody!

POZOR

Když opouštíte vozidlo, vždy si berte klíč od vozidla s sebou. To platí zejména tehdy, když ve vozidle zůstanou děti. Ty by jinak mohly spustit motor nebo zapnout elektrická vybavení (např. elektrické spouštěče oken) - nebezpečí úrazu!

UPOZORNĚNÍ

- Když zastavíte a systém Start-Stop* vypne motor, zůstává zapalování zapnuté. Ujistěte se před opuštěním vozidla, že je zapalování vypnuto, protože se jinak vybíjí akumulátor!
- Pokud bylo vozidlo déle provozováno s vyšším zatížením motoru, může se motor po odstavení přehřívát. Abyste zabránili poškození motoru, nechte motor běžet asi 2 minuty v neutrální poloze, než ho odstavíte.

Poznámka

Po vypnutí motoru může ventilátor chladiče až 10 minut běžet dále i při vypnutém zapalování. Ventilátor se může po určité době znovu rozběhnout, jestliže vzroste teplota chladicí kapaliny vlivem naakumulovaného tepla nebo je motor zahřátý a motorový prostor je dodatečně ohříván, například při stání vozidla na prudkém slunci.

Elektronický immobilizér

Elektronický immobilizér brání neoprávněnému používání vozidla.

Uvnitř klíče od vozidla je umístěn čip, který automaticky deaktivuje elektronický immobilizér, když se klíč vloží do spínací skříňky.

Jakmile klíč ze spínací skříňky vyjmete, immobilizér se okamžitě automaticky aktivuje. U vozidel s bezklíčovým zamykacím a startovacím systémem „Keyless Access“ se musí klíč vozidla nacházet mimo vozidlo.

Objeví-li se na displeji panelu přístrojů informace: **SAFE**, nelze vozidlo nastartovat.

Motor může být nastartován pouze originálním klíčem SEAT se správným kódem.

i Poznámka

Pokud nemáte originální klíče SEAT, vozidlo nebude fungovat správně.

Funkce nouzového startu



Obr. 138 Vpravo na sloupku řízení: Nouzový start.

Pokud nebyl identifikován žádný platný klíč ve vnitřním prostoru vozidla, musí se provést funkce nouzového startu. Na displeji panelu přístrojů se objeví příslušná informace. Může to nastat v případě slabé baterie v klíči vozidla.

- Bezprostředně po stisknutí startovacího tlačítka přidrže klíč u pravého krycího panelu sloupku řízení » **obr. 138** co možná nejbliže u loga pro Kessy.
- Zapalování se automaticky zapne a příp. naskočí motor.

Funkce „My Beat“

U vozidel s komfortním klíčem existuje funkce „My Beat“. Tato funkce poskytuje dodatečnou signalizaci startovacího zařízení vozidla.

Po odemknutí vozidla začne kvůli upozornění blikat startovací tlačítko » **obr. 137**.

Při zapnutí/vypnutí zapalování bliká osvětlení startovacího tlačítka. Při vypnutém zapalování startovací tlačítko po několika sekundách zhasne.

Při běžícím motoru svítí osvětlení startovacího tlačítka trvale a signalizuje tak, že je motor spuštěn. Doba, která uplyne mezi okamžikem spuštění motoru uživatelem pomocí startovacího tlačítka a okamžikem změny způsobu osvětlení z blikání na trvalé svícení závisí na vlastnostech aktuální motorizace. Při vypnutí motoru prostřednictvím startovacího tlačítka bliká tlačítko znovu.

U vozidel se **systémem Start-Stop** nabízí funkce „My Beat“ dodatečnou informací.

- Vyne-li se během fáze zastavení motor, svítí startovací tlačítko trvale nadále, protože i při vypnutém motoru je systém Start-Stop aktivní.
- Nelze-li motor spustit prostřednictvím systému Start-Stop » **strana 197** a je zapotřebí jeho ručního spuštění, bliká kvůli signalizaci této situace startovací tlačítko.

Systém Start-Stop*

Kontrolky

 rozsvítí se

Systém Start-Stop je k dispozici, ale je aktivované automatické vypnutí motoru.

 rozsvítí se

Systém Start-Stop není k dispozici nebo byl vypnut.

Pokyny pro řidiče na displeji panelu přístrojů

Systém Start-Stop je vypnutý. Spusťte motor ručně.

Pokyn pro řidiče se objeví, **nelze-li** motor opět spustit prostřednictvím systému Start-Stop.

Systém Start-Stop: Závada! Funkce není k dispozici

Existuje nějaká závada systému Start-Stop. Zajed'te do servisu a nechejte závadu odstranit.

Popis a způsob funkce

Systém Start-Stop Vám může pomoci při úspoře paliva a snížení emisí CO₂.

Při provozu Start-Stop se motor automaticky vypíná, když se vozidlo zastaví, resp. uvede do klidového stavu. Zapalování zůstává zapnuté. V případě potřeby se motor automaticky opět spustí.

V této situaci svítí startovací tlačítko **(START ENGINE STOP)** trvale¹⁾.

Systém Start-Stop se automaticky aktivuje po zapnutí zapalování.

Další informace k systému Start-Stop můžete vyvolat v systému infotainmentu: Stiskněte tlačítko **CAR /**  **Náhled > Stav vozidla.**

Vozidla s manuální převodovkou

- Při zastavování nebo u stojícího vozidla zařad'te neutrála a uvolněte pedál spojky. Motor se vypne. Na displeji se objeví kontrolka . Motor lze vypnout před úplným zastavením (při rychlosti přibližně 7 km/h).
- Pokud sešlápnete spojkový pedál, motor se zase spustí. Kontrolka zhasne.

Vozidla s automatickou převodovkou

- Zabrzdíte vozidlo až do zastavení a ponechte nohu na pedálu brzdy. Motor se vypne. Na displeji se objeví kontrolka . Motor se může vypnout ještě před úplným zastavením (vždy podle převodovky vozidla při rychlosti přibližně 7 nebo 2 km/h).
- Pokud dáte nohu z brzdového pedálu dolů, motor se zase nastartuje. Kontrolka zhasne.

Základní předpoklady pro provoz Start-Stop

- Dveře řidiče jsou zavřené.
- Řidič musí být připoutaný.
- Víko motorového prostoru je zavřené.
- Motor dosáhl svoji provozní teploty.
- Není zařazena zpátečka.
- Vozidlo nestojí ve velkém stoupání.

Motor nelze z různých důvodů vypnout

Před zastavením vozidla zkontrolujte splnění určitých podmínek pro provoz systému. Motor se **nevypne** např. v následujících situacích:

- Motor ještě nedosáhl pro provoz Start-Stop potřebné teploty.
- Není dosaženo prostřednictvím klimatizace zvolené teploty. »

¹⁾ Pouze u vozidel s Keyless Access.

- Vnitřní teplota je příliš vysoká/nízká.
- Je zapnuta funkce rozmrazování »»» strana 142.
- Zapnutý parkovací asistent*.
- Příliš nízká úroveň nabití akumulátoru.
- Příliš silné natočení volantu nebo jeho pohyb.
- Existence nebezpečí zamření skel.
- Po zařazení zpátečky.
- Ve velkém klesání.

Na displeji panelu přístrojů se objeví ; navíc v informačním systému řidiče* START  STOP.

Motor se automaticky znovu spustí

Během fáze zastavení se normální provoz systému Start-Stop ukončí např. v dále uvedených situacích. Motor se opět spustí bez zásahu řidiče.

- Vnitřní teplota se liší od v klimatizaci zvolené teploty.
- Je zapnuta funkce rozmrazování »»» strana 142.
- Byla vícekrát po sobě sešlápnuta brzda.
- Úroveň nabití akumulátoru je příliš nízká.
- Vysoká spotřeba proudu.

Další informace k automatické převodovce

Motor se vypíná při polohách volicí páky **P**, **D**, **N** a **S**, stejně tak i v režimu Tiptronic. Při poloze volicí páky **P** zůstává motor vypnutý i při sejmutí nohy z brzd. Motor se znovu spustí teprve po sešlápnutí pedálu plynu nebo zařazení jiného jízdního stupně a uvolnění brzd.

Zvolíte-li během fáze zastavení polohu volicí páky **R**, motor se opět spustí.

K vyhnutí se nechtěnému spuštění motoru prostřednictvím polohy **R** přeřadte plynule z polohy **D** do **P**.

Dodatečné informace k vozidlům s funkcí Adaptive Cruise Control (ACC)

U vozidel s funkcí ACC naskočí motor za určitých provozních podmínek znovu, pokud radarový senzor rozpozná, že se vůz před ním znovu rozjede.

POZOR

- Nikdy nevypínejte motor, dokud se vozidlo zcela nezastaví. Není zaručena plná funkčnost brzd a řízení. Musíte při řízení a brzdění vynakládat větší sílu. Může dojít k nehodám a závažným poraněním.
- Pro zamezení zranění zajistěte, aby byl při pracích v motorovém prostoru systém Start-Stop vypnut »»» strana 199.

UPOZORNĚNÍ

Vypněte systém Start-Stop vždy při průjezdu vodou »»» strana 211.

Poznámka

- U vozidel s automatickou převodovkou sami můžete ovládat, zda se motor vypne či ne, tím že snižujete nebo zvyšujete brzdovou sílu. Pokud brzdu např. v provozu popojždění nebo při zahájení pouze lehce sešlápnete, nebude zahájena při zastavení vozidla fáze Stop. Jakmile brzdu sešlápnete silněji, motor se vypne.
- Při stání přidržujte pedál brzd stlačený, aby bylo vozidlo zajištěné proti rozjetí.
- Když motor v případě manuální převodovky „vypne“, lze jej přímo opět spustit okamžitým sešlápnutím pedálu spojky.
- Když u vozidel s automatickou převodovkou po zařazení zpátečky přesunete volicí páku do poloh **D**, **N** nebo **S**, musí vozidlo dosáhnout rychlosti vyšší než 10 km/h (6 mph), aby mohl systém motor znovu vypnout.

Ruční zapnutí/vypnutí systému Start-Stop

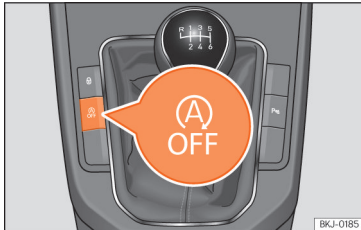

Obr. 139 Středová konzola: Tlačítko systému Start-Stop.

Pokud byste nechtěli systém používat, můžete ho manuálně vypnout.

- Pro ruční vypnutí/zapnutí systému Start-Stop stiskněte tlačítko . » **obr. 139**.

Symbol v tlačítku svítí při vypnutém systému žlutě .

Poznámka

Systém znovu zapíná po každém záměrném vypnutí motoru.

Manuální převodovka

Řazení

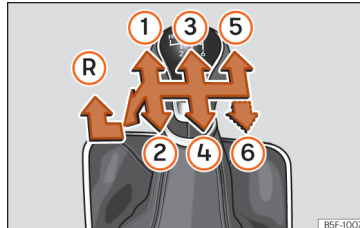

Obr. 140 Schéma řazení 5stupňové, resp. 6stupňové manuální převodovky.

Na řadicí páce jsou zobrazeny polohy pro jednotlivé jízdní stupně. » **obr. 140**.

- Sešlápněte zcela pedál spojky a přidržte jej.
- Uvedte řadicí páku do požadované polohy.
- Uvolněte pedál spojky.

Zařazení zpátečky

Zpátečku zařazujte pouze u stojícího vozidla.

- Sešlápněte zcela pedál spojky a přidržte jej.
- K zařazení zpátečky přesuňte řadicí páku do polohy neutrálu a stlačte ji směrem dolů,

zcela směrem doleva a potom směrem dopředu. » **obr. 140** .

- Uvolněte pedál spojky.

Řazení dolů

Během jízdy musíte postupně řadit na nižší převodový stupeň, tzn. na nejbližší nižší stupeň a pouze poté, když nejsou otáčky motoru moc vysoké . Přeskočení jednoho nebo více převodových stupňů při řazení na nižší převodový stupeň při vysoké rychlosti nebo otáčkách motoru může vést k poškození spojky a převodovky, dokonce i tehdy, když je spojkový pedál sešlápnut .

POZOR

Když motor běží, vozidlo se rozjede, jakmile zařadíte převodový stupeň a uvolníte spojkový pedál. To se stává také při použití parkovací brzdě.

- Nikdy nezařazujte zpátečku, dokud se vozidlo pohybuje.

POZOR

Zařazení na příliš nízký převodový stupeň může vést ke ztrátě kontroly nad vozidlem a tím k nehodě a těžkým zraněním.

UPOZORNĚNÍ

Pokud při vysoké rychlosti nebo otáčkách motoru se zařadí příliš nízký převodový stupeň, může dojít k těžkému poškození na »

spojce a převodovce. To se může stát dokonce i tehdy, když držíte sešlápnutý spojkový pedál a nezasunujete spojku.

ⓘ UPOZORNĚNÍ

Dodržujte následující pokyny, abyste zabránili poškození a předčasnému opotřebení:

- Během jízdy nenechávejte ruku ležet na řadicí páce. Tlak ruky se přenáší na řadicí vidlice v převodovce.
- Neopírejte se nohou o spojkový pedál; i když se tím vzniklý tlak jeví nepodstatný, může to způsobit předčasné opotřebenění lamely spojky. Položte nohu v prostoru nohou, pokud neřadíte.
- Dbejte, aby vozidlo úplně zastavilo, než zařadíte zpátečku.
- Při řazení prošlápněte vždy spojkový pedál až dolů.
- Ve svahu nepřidržujte vozidlo při běžícím motoru spojkou „v prokluzu“.

Automatická převodovka/převodovka s přímým řazením*

Úvod

Vaše vozidlo je vybaveno elektronicky ovládanou řaditelnou převodovkou. Přenos hnací síly mezi motorem a převodovkou se uskutečňuje prostřednictvím dvou navzájem nezávislých spojek. Ty nahrazují měnič točivého momentu běžných automatických převodovek a umožňují zrychlování vozidla bez citelného přerušování tažné síly.

Pomocí **Tiptronic** lze převodové stupně také řadit *ručně* »» strana 202, **Řazení pomocí tiptronic***.

Kontrolky

Ⓢ Svítí zeleně

Nesešlápnutá brzda.
K zařazení některého jízdního stupně sešlápněte pedál brzdy.

Ⓢ Bliká zeleně:

Nezaklapnuté blokovací tlačítko ve volici páce.
Vozidlo nemůže pokračovat v jízdě. Zaklapněte uzávěru volicí páky.

Polohy volicí páky

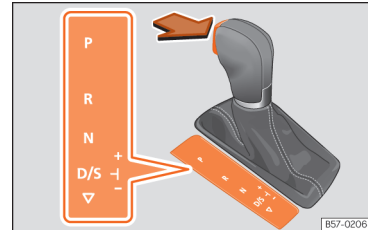

Obř. 141 Uzávěra volicí páky.

Aktuální poloha volicí páky se zobrazuje zvýrazněním příslušného znaku. Na displeji při polohách volicí páky v manuálním provozu **M**, **D** a **S** rovněž zobrazuje aktuálně zařazený převodový stupeň.

P – Parkovací uzávěra

V této poloze páky jsou hnací kola mechanicky zablokována. Páku lze potom přesunout do polohy **P** pouze u zastaveného vozidla »» ⚠.

K přesunutí páky do polohy **P**, resp. k jejímu vysunutí z polohy **P** je nutné stisknout blokovací tlačítko a současně sešlápnout pedál brzdy.

R - Zpátečka

Zpátečka se smí řadit pouze u *stojícího* vozidla a při volnoběžných otáčkách motoru » » ⚠

K dosažení polohy volicí páky **R** musíte stisknout blokovací tlačítko a současně sešlápnout pedál brzd. Při poloze páky **R** svítí při zapnutém zapalování zpětné světlomety.

N – Neutrál

V této poloze páky je převodovka v poloze neutrálu.

K přesunutí z polohy **N** do polohy **D/S** je nutné při rychlosti nižší než 3 km/h (2 mph), resp. při stojícím vozidle sešlápnout pedál brzd » » ⚠

D/S – Trvalá poloha pro jízdu vpřed

Při poloze páky **D/S** může být převodovka provozována buď v normálním režimu **D** nebo ve sportovním režimu **S**. K opuštění sportovního režimu **S** stlačte páku směrem dozadu. Opětovným stlačením se opět zvolí normální režim **D**. Zvolený jízdní režim se signalizuje na displeji panelu přístrojů.

V **normálním režimu (D)** volí převodovka optimální převodový poměr. Ten závisí na zatížení motoru, rychlosti jízdy a dynamickém regulačním programu (DRP).

Sportovní režim (S) by se měl volit pro sportovní jízdu. Plně se využívá výkon motoru. Při zrychlování lze pozorovat řadičí procesy.

Za určitých okolností (například při jízdách v horách) může být výhodné přejít do režimu tiptronic » » strana 202, aby bylo možné převodový stupeň přizpůsobovat silničním poměrům.

Uzávěra volicí páky

Uzávěra páky brání v poloze **P** nebo **N** zařazení některého jízdního stupně omylem tím také neúmyslnému uvedení vozidla do pohybu.

K uvolnění uzávěry páky při zapnutém zapalování sešlápněte a přidržte pedál brzd. Současně stiskněte ve směru šipky blokovací tlačítko ve volicí páce. » » obr. 141.

Kvůli připomenutí řidiči se objevuje při poloze volicí páky **P** nebo **N** na displeji následující informace:

Při zasouvání jízdního stupně při stání sešlápněte nožní brzdu.

Při plynulém řazení přes polohu **N** (např. z polohy **R** do polohy **D**) se volicí páka nezablokuje. Tím je umožněno např. „rozkolébání“ uvizlého vozidla. Nachází-li se volicí páka při nesešlápnutém pedálu brzd a při rychlosti nižší než asi 5 km/h (3 mph) déle než asi 1 sekundu v poloze **N**, uzávěra volicí páky zaklapne.

Blokování vytažení klíče zapalování

Klíč zapalování lze po vypnutí zapalování vytáhnout pouze při poloze volicí páky **P**. Pokud je klíč zapalování vytažený, je volicí páka v poloze **P** zablokována.

⚠ POZOR

- U stojícího vozidla se nesmí v žádném případě přidávat plyn. Vozidlo se tím ihned uvede do pohybu, a to i v případě přitažené parkovací brzd - nebezpečí nehody!
- Nepřesunujte během jízdy páku do polohy **R** nebo **P**. Jinak existuje nebezpečí nehody nebo závady!
- Při běžícím motoru a ve všech polohách páky (kromě **P**) je zapotřebí přidržovat vozidlo pomocí pedálu brzd, protože i při volnoběžných otáčkách není přenos hnací síly zcela přerušeny.
- Nepřidávejte plyn, pokud při stojícím vozidle a běžícím motoru měníte polohu volicí páky. Jinak existuje nebezpečí nehody!
- Neopouštějte jako řidič nikdy Vaše vozidlo s běžícím motorem a zařazeným jízdním stupněm. Přitáhněte ruční brzdu a zasuňte parkovací uzávěru (**P**).

i Poznámka

- Pokud za jízdy omylem zařadíte polohu **N**, uberte plyn a vyčkejte na volnoběžné otáčky motoru, než opět zařadíte jízdní stupeň **D**, resp. **S**.

- Při přerušení napájení proudem se nedá volič páku již v poloze P pohybovat. V tomto případě lze volič páku nouzově odblokovat »» strana 205.

i Poznámka

- V případě, že se uzávěra volič páky nezačlapne, existuje nějaká závada. Kvůli zabránění neúmyslnému rozjetí vozidla je pohon přerušen. Aby se uzávěra volič páky nechala opět začlapnout, postupujte následovně:
 - U 6stupňové převodovky: Sešlápněte a znovu uvolněte pedál brzd.
 - U 7stupňové převodovky: Sešlápněte pedál brzd. Zařaďte volič páku do polohy P nebo N a zařaďte poté nějaký jízdní stupeň.
- Pokud se vozidlo ani při zasunutém jízdním stupni nepohybuje ani dopředu ani dozadu, postupujte následovně:
 - Pokud se vozidlo nepohybuje v požadovaném směru, není jízdní stupeň ze strany systému správně zasunut. Sešlápněte pedál brzd a znovu zasuňte jízdní stupeň.
 - Pokud se vozidlo stále ještě nepohybuje v požadovaném směru, existuje nějaká závada systému. Vyhledejte odbornou pomoc a nechejte systém zkontrolovat.

Řazení pomocí tiptronic*

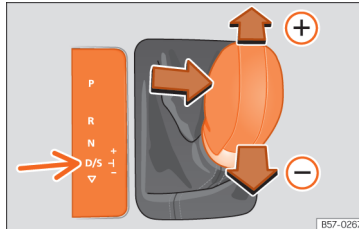

Obr. 142 Volič páky v poloze pro tiptronic.

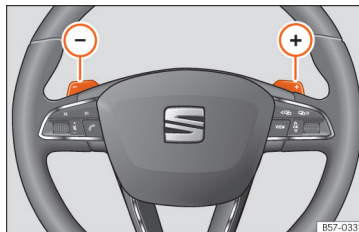

Obr. 143 Volant: páčky pro automatickou převodovku.

Tiptronic umožňuje řidiči řídit převodové stupně také ručně.

Při přepnutí do programu tiptronic se zachová aktuální převodový stupeň. To platí tak dlouho, dokud systém automaticky neprovede

v důsledku aktuální jízdní situace změnu převodového stupně.

Ovládání řazení tiptronic pomocí volič páky

Jak při stání, tak i během jízdy můžete přejít do provozu tiptronic.

- Z polohy **D/S** pohněte pákou směrem doprava. Na obrazovce panelu přístrojů se signalizuje, že se páka nachází v manuálním režimu neboli řazení tiptronic (např. **M4**).
- Pro přeřazení směrem nahoru nebo dolů zatlačte páku směrem dopředu (+) nebo dozadu (-) »» **obr. 142**.
- Pro opuštění režimu pohněte pákou směrem doleva.

Ovládání řazení tiptronic pomocí kolébkových spínačů na volantu*

Řadič kolébký lze ovládat při poloze volič páky **D/S**, resp. **M** (tiptronic).

- Pro přeřazení o jeden převodový stupeň nahoru ťukněte na řadič kolébký (+) »» **obr. 143**.
- Pro přeřazení o jeden převodový stupeň dolů ťukněte na kolébkový spínač (-).
- Pro opuštění řazení tiptronic přitáhněte pravou řadič kolébký na asi jednu sekundu směrem k volantu nebo pohněte volič pákou směrem doleva.

Spuštění motoru a jízda

Pokud se řadicí kolébky po určitou dobu nepoužijí a volicí páka se nenachází v uličce pro tiptronic, režim tiptronic se automaticky opusťte.

ⓘ UPOZORNĚNÍ

- Nezařadí-li se při zrychlování vyšší převodový stupeň, dojde automaticky krátce před dosažením nejvyšších přípustných otáček k přeřazení.
- Zařadíte-li nižší převodový stupeň, systém přeřadí teprve po zjištění, že motor tím nedosáhne maximálních otáček.

Jízda s automatickou převodovkou

Dopředné převodové stupně se řadí směrem nahoru a dolů automaticky.

Motor může naskočit pouze tehdy, když se volicí páka nachází v poloze **P** nebo **N**. Při nízkých teplotách (pod -10°C) může motor naskočit pouze při poloze volicí páky **P**.

Jízda v klesání

Za určitých okolností může být výhodné použít k ručnímu přizpůsobování převodového poměru jízdním podmínkám řazení tiptronic »» ⚠

Zastavení/parkování

Při parkování na rovném povrchu postačuje přesunout volicí páku do polohy **P**. V případě příkré vozovky by se měla nejdříve přitáhnout parkovací brzda a teprve potom přesunout páku do polohy **P**. Lze tak při startování snáze vysunout páku z polohy **P**.

Otevřete-li dveře řidiče a volicí páka se nenachází v poloze **P**, mohlo by se vozidlo dát do pohybu. Na displeji panelu přístrojů se objeví následující informace: ⚠ **Převodovka: Volicí páka v jízdní poloze!** Současně zazní bzučák.

Zastavení ve svahu

Vozidlo zabrzdíte vždy pomocí pedálu brzd, aby se zabránilo rozjetí; v případě potřeby přitáhněte ruční brzdou »» ⚠.

Při zařazeném jízdním stupni **nezrychlujte**, aby se zabránilo rozjetí vozidla dozadu »» ⓘ.

Rozjezd ve stoupání

- Přitáhněte ruční brzdou.
- Přidávejte postupně plyn při zařazeném jízdním stupni a uvolněte ruční brzdou.

Nouzový program

Pokud se na displeji panelu přístrojů zobrazují všechny informace o polohách volicí páky se světlým pozadím, existuje v systému nějaká závada a automatická převodovka běží

v nouzovém programu. V nouzovém programu může vozidlo ještě jezdit, ale omezenou rychlostí a ne ve všech převodových stupních. Dokonce může dojít k tomu, že **jíž nemůžete s vozidlem couvat**.

Kick-down

Funkce kick-down umožňuje dosažení maximálního zrychlení při polohách volicí páky **D**, **S** nebo při poloze pro tiptronic.

Při úplném prošlápnutí pedálu plynu přeřadí automatika převodovky v závislosti na rychlosti a otáčkách motoru nazpět na nižší převodový stupeň. Využijí se tím plně akcelerační možnosti vozidla »» ⚠.

Přeřazení nahoru na nejbližší vyšší převodový stupeň se provede teprve po dosažení stanovených maximálních otáček motoru.

⚠ POZOR

Dodržujte bezpečnostní pokyny »» ⚠ v Polohy volicí páky na straně 201.

- **Nenechte brzdou obrušovat nebo nesešlapujte brzdový pedál příliš často nebo příliš dlouho. Hrozí přehřátí brzd. To snižuje brzdicí výkon, prodlužuje brzdnou dráhu a má za určitých okolností za následek výpadek brzdové soustavy.**

- **Při nutnosti zastavení ve svahu přidržujte vozidlo pomocí nožní brzd, respektive parkovací brzd.**

»

⚠ POZOR

Uvědomte si, že při hladké, kluzké vozovce se mohou hnací kola při aktivaci funkce kick-down protočit - nebezpečí smyku!

🔔 UPOZORNĚNÍ

- Při zastavení ve svahu nezkoušejte zabránit popojždění vozidla zařazeným jízdním stupněm a přidáním plynu. Tím by se mohla automatická převodovka přehřát a poškodit.
- Necháte-li vozidlo popojíždět s vypnutým motorem a volicí pákou v poloze N, automatická převodovka se poškodí, protože není mazána.
- Za určitých jízdních a provozních podmínek se převodovka může přehřát a poškodit! Pokud kontrolka  svítí, zastavte vozidlo při nejbližší příležitosti a nechte převodovku vychladnout » strana 205.
- Pokud převodovka běží v nouzovém programu, jed'te neprodleně k servisnímu partnerovi a nechte závalu odstranit.

Podpora jízdy z kopce*

V závislosti na stoupání a poloze volicí páky D/S se při sešlápnutí pedálu brzdly aktivuje podpora jízdy z kopce. Převodovka přeřadí dolů na vhodný převodový stupeň.

V rámci logických mezí se podpora jízdy z kopce snaží zachovat v okamžiku brzdění zvolenou rychlost. Může být zapotřebí úprava rychlosti pomocí nožní brzdy.

Podpora jízdy z kopce může řadit dolů nejvýše na 3. převodový stupeň. Při velmi příkrých klesání může být zapotřebí přejít do režimu tiptronic a tak ručně přeřadit dolů na 2. nebo 1. převodový stupeň, aby se využil brzdící účinek motoru a odlehčily brzdy.

Jakmile se klesání zmírní nebo se sešlápnou pedál plynu, podpora jízdy z kopce se opět odpojí.

U vozidel s tempomatem* » strana 214 se současně s nastavením rychlosti také aktivuje podpora jízdy z kopce.

⚠ POZOR

Podpora jízdy z kopce nemůže překonávat stanovené fyzikální meze. Proto nelze ve všech situacích udržet konstantní rychlost. Buďte vždy připraveni brzdit!

Režim volnoběžky

Pomocí režimu volnoběžky můžete určité úseky trasy absolvovat bez přidávání plynu, čímž lze spořit palivo. Režim volnoběžky používejte ke včasnému „zajišťování doběhu“ vozidla.

Aktivace režimu volnoběžky

Podmínka: Poloha volicí páky D, stoupání menší než 12 % a rychlost mezi 20 a 130 km/h (12 a 80 mph).

- Sejměte mírně nohu z plynu.

V panelu přístrojů se objeví symbol , potlačí se zobrazení převodového stupně a do informace o aktuální spotřebě se vsune text **Vo1 - noběžka**.

Převodovka se automaticky vypojí a vozidlo může jet volně bez motorové brzdy. Během jízdy vozidla běží motor s otáčkami volnoběhu.

Přerušení režimu volnoběžky

- Sešlápněte pedál brzdly nebo plynu.

K opětovnému použití režimu volnoběžky motoru sejměte opět nohu z pedálu plynu.

Kombinované používání režimu volnoběžky (= delší dojíždění s malou energetickou náročností) a odpojování přívodu paliva při deceleraci (= krátké dojíždění bez potřeby paliva) může pomoci ke snížení spotřeby paliva a emisí.

U vozidel se systémem SEAT Drive Profile » strana 207 lze režim volnoběžky aktivovat v jízdních profilech **Normal**, **Eco** a **Individual**. V jízdním profilu **Eco** se aktivace uskutečňuje při splnění provozních podmínek, nezávisle na tom, jak mírně se snímá noha z pedálu plynu.

Spuštění motoru a jízda

⚠ POZOR

- Pokud jste zapnuli režim volnoběžky a dojždíte k překážkám, uvědomte si, že vozidlo nezpomaluje obvyklým způsobem. Nebezpečí nehody!
- Při použití režimu volnoběžky v klesání může vozidlo zvyšovat rychlost: Nebezpečí nehody!
- Má-li Vaše vozidlo více uživatelů, upozorněte je na režim volnoběžky.

i Poznámka

- Informace pro řidiče: Volnoběžka se objevuje pouze v ukazateli okamžité spotřeby. V režimu volnoběžky se již nezobrazuje převodový stupeň (příklad: objeví se „D“ nebo „E“ místo „D7“ nebo „E7“).
- V klesáních větších než 15 % se režim volnoběžky automaticky deaktivuje.
- U motorů 1,6 l TDI je režim volnoběžky funkční pouze v jízdním profilu Eco.

Pokyny na displeji panelu přístrojů

Spojka

- **🔥 Horká spojka! Nepokračujte v jízdě!**

Převodovka je příliš horká a může se poškodit. Zastavte a vyčkejte při motoru běžícím na volnoběh a volicí páce v poloze P, až se převo-

dočka ochladí. Když kontrolka a jízdní pokyn zhasnou, jeďte k servisnímu partnerovi a nechte závadu odstranit. Pokud nezhasnou, pokračujte v jízdě. Vyhledejte odbornou pomoc.

Závady převodovky

- **🔥 Převodovka: Závada! Zastavte a uveďte volicí páku do polohy P.**

Je závada na převodovce. Odstavte bezpečně vozidlo a nepokračujte v jízdě. Vyhledejte odbornou pomoc.

- **🔥 Převodovka: Závada systému! Další jízda je možná.**

Neprodleně se obraťte se na odborný servis, aby závadu odstranil.

- **🔥 Převodovka: Závada systému! Další jízda je možná pouze s omezením. Zpátečka není funkční**

Vyhledejte servisního partnera a nechte závadu odstranit.

- **🔥 Převodovka: Závada systému! Další jízda možná v režimu Daž do odstavení motoru.**

Zaparkujte vozidlo na bezpečném místě. Vyhledejte odbornou pomoc.

- **🔥 Převodovka: přehřátá. Přizpůsobte styl jízdy.**

Jeďte dál umírněným tempem. Pokud kontrolka zhasla, můžete pokračovat v normální jízdě.

- **🔥 Převodovka: Sešlápněte prosím brzdu a zařaďte znovu jízdní stupeň**

Vyskytla-li se výstraha v důsledku teploty převodovky, objeví se po ochlazení převodovky příslušný pokyn pro řidiče.

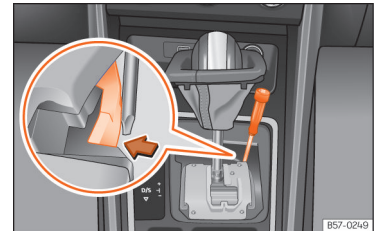

Nouzové odjištění uzávěry volicí páky



Obr. 144 Volicí páka: Nouzové odblokování z parkovací polohy.

V případě výpadku proudu při startování (např. vybitý akumulátor) zůstane volicí páka zablokovaná v poloze P. K jejímu uvedení do polohy N a tak k umožnění pohybu vozidla je určeno nouzové odjišťovací zařízení, nacházející se pod středovou konzolou. Odblokování vyžaduje odbornou zručnost. »

Sejmutí krytu volicí páky

- Přitáhněte ruční brzdu   .
- Vytáhněte opatrně nahoru manžetu volicí páky za rohy a přehrněte ji přes hlavici páky.

Nouzové odblokování volicí páky

- Stlačte na straně straně pomocí plochého šroubováku žluté tlačítko a přidržeťte je stlačení  **obr. 144**.
- Stiskněte blokovací tlačítko na volicí páce a uveďte páku do polohy **N**.
- Po nouzovém odblokování přichyťte opět manžetu volicí páky do řadicí kulisy.

POZOR

Pokud není ruční brzda pevně přitážená, nepřesunujte volicí páku z polohy P. Pokud se Vám stále ještě zdá, že by se vozidlo mohlo pohybovat, použijte k zajištění pedál brzdy. Nebezpečí! Vozidlo by se mohlo náhle uvést do pohybu a způsobit nehodu nebo závažné poranění.

Doporučení převodového stupně

Volba optimálního převodového stupně

Vždy podle vybavení vozidla se na obrazovce panelu přístrojů zobrazuje doporučení převodového stupně, který by se měl kvůli optimalizaci spotřeby zařadit.

Ve vozidlech s *automatickou převodovkou* se musí volicí páka nacházet v poloze pro *tiptronic*  **strana 202**.

Pokud je zařazen optimální převodový stupeň, žádné doporučení se nezobrazí. Zobrazí se aktuálně zařazený převodový stupeň.

Zobrazení	Význam
3	Optimálně zvolený převodový stupeň.
4 ▶ 5	Doporučení k zařazení vyššího převodového stupně.
2 ▶ 1	Doporučení k zařazení nižšího převodového stupně.

Informace k „čistění“ filtru pevných částic

Když výfuková soustava rozpozná, že je filtr pevných částí téměř nasycený, doporučí jeho funkce automatického čištění pro tuto funkci optimální převodový stupeň  **strana 264**.

POZOR

Doporučení převodového stupně je pouze pomocnou funkcí a nemůže v žádném případě nahradit pozornost řidiče.

- Zodpovědnost za volbu správného převodového stupně s ohledem na aktuální vnější okolnosti spočívá na řidiči.

Životní prostředí

Zvolením optimálního převodového stupně se může ušetřit palivo.

Poznámka

Zobrazení doporučení převodového stupně zhasne po sešlápnutí pedálu spojky nebo po vyjmutí volicí páky z polohy pro *tiptronic*.

Řízení

Informace k řízení

Elektromechanický posilovač řízení se *elektronicky* přizpůsobuje vždy podle rychlosti vozidla, momentu řízení a natočení volantu.

Pokud je ve spínací skříňce zasunut klíč, zůstává při výpadku posilovače řízení nebo při stojícím motoru vozidlo nadále plně říditelné, je však k řízení zapotřebí větší síla.

Spuštění motoru a jízda

Podpora stabilizačního zásahu řízení

Tato podpora poskytuje řidiči podporu řízení v kritických jízdních situacích. Generováním mírného pohybu volantů poskytuje pokyn, ve kterém směru by se mělo řídit (stabilizační řízení), aby se vozidlo stabilizovalo »» » ⚠.

⚠ POZOR

Podpora stabilizačního zásahu řízení je podpora řízení v kritických situacích. Je to však řidič, kdo musí vozidlo v každém případě řídit.

Kontrolka

⚠ Svítí červeně

Výpadek řízení.
Nepokračujte v jízdě, co možná nejdříve a bezpečným způsobem zastavte vozidlo.
Jeďte přímo k některému servisnímu partnerovi a nechte závadu odstranit.

⚠ Svítí žlutě

Omezená funkčnost řízení.
Opatrně jeďte k některému servisnímu partnerovi, aby řízení zkontroloval.
Rozsvítí-li se výstražná kontrolka po vypnutí a opětovném spuštění motoru a po krátké jízdě již nesvítí, **není** nutné řízení kontrolovat.

NEBO:12voltový akumulátor vozidla byl odpojen a opět připojen.
Ujeďte krátkou vzdálenost rychlostí 15 - 20 km/h (9 - 12 mph).

⚠ Bliká žlutě

Sloupek řízení se zasekává.
Otočte trochu na místě volantem v obou směrech.

NEBO:Sloupek řízení se nezamyká, resp. neodemyká.
Vytáhněte klíč vozidla ze spínací skříňky a znovu zapněte zapalování. Věnujte pozornost informacím na displeji panelu přístrojů.
Nerozjíždějte se, pokud po zapnutí zapalování zůstává sloupek řízení zamčený. Vyhleďte odbornou pomoc.

Kontrolka se při zapnutí zapalování na několik sekund rozsvítí. Po naskočení motoru musí zhasnout.

⚠ POZOR

Výstražné kontrolky se nesmějí ignorovat.

- Ignorování výstražných kontrolků a textových informací může mít za následek nepojízdnost vozidla v silničním provozu, poško-

zení vozidla nebo nehody a závažná poranění.

- **Jakmile je to možné a bezpečné, zastavte vozidlo.**

Jízdní profily SEAT (SEAT Drive Profile)*

Úvod k tématu

SEAT Drive Profile umožňuje řidiči volbu mezi profily **Eco**, **Normal**, **Sport** a **Individual**, které mění vlastnosti různých funkcí vozidla a tímto způsobem zprostředkovávají rozdílné jízdní zážitky.

Profil **Individual** naproti tomu nabízí možnost nastavení osobních preferencí. Všechny ostatní profily jsou konfigurovány tak, že se nedají změnit.

Popis

Podle vybavení vozidla má SEAT Drive Profile vliv na následující funkce:

Motor

V závislosti na zvoleném profilu reaguje motor rychleji nebo mírněji na sešlápnutí pedálu »»

plynu. Při volbě jízdního profilu **Eco** se zapíná funkce Start-Stop.

U vozidel s automatickou převodovkou se mění řadičové body a posouvají se do oblastí nižších nebo vyšších otáček. Jízdní profil **Eco** aktivuje kvůli úspoře paliva funkci k využívání režimu volnoběžky. Jiné jízdní profily aktivují funkci k využívání volnoběžky tehdy, když se volící páky nenachází v poloze **S** a v závislosti na tom, jak se uvolňuje pedál plynu » **strana 204**. Při opětovném nastartování vozidla se kvůli snížení spotřeby tato funkce aktivuje standardně.

U manuálních převodovek se v jízdním profilu **Eco** s ohledem na požadavek hospodárnějšího způsobu jízdy změni signalizace doporučení řazení.

Odpružení „Dual Ride“*

Odpružení „Dual Ride“ nastavuje v proflech **Eco** a **Normal** komfortní odpružení a v profilu **Sport** sportovní odpružení. V jízdním režimu **Individual** se dá nastavit v závislosti na osobních požadavcích odpružení **Normal** a **Sport**.

Při závadě odpružení „Dual Ride“ se objeví na displeji panelu přístrojů sdělení **závada: regulace tlumení**.

Řízení

Řízení s posilovačem je v režimu **Sport** k umožnění sportovního způsobu jízdy těžší.

Klimatizace

U vozidel s klimatizací Climatronic pracuje systém v profilu **Eco** se zvláště mírnou spotřebou.

Automatická regulace odstupu (ACC)*

Režim zrychlování a brzdění systému ACC se mění vždy podle jízdního profilu » **strana 223**.

Nastavení jízdního profilu

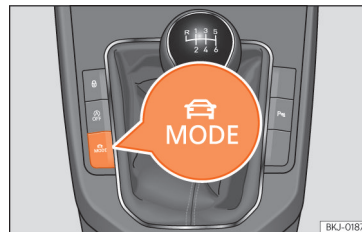

Obr. 145 Vedle řadičové páky: tlačítko **MODE**.

Můžete volit mezi **Normal**, **Sport**, **Eco** a **Individual**.

Jízdní profil lze volit buď po sobě opakovaným stisknutím tlačítka volby » **obr. 145** nebo na dotykové obrazovce prostřednictvím menu, které se otevře při stisknutí tohoto tlačítka.

Symbol na dotykové obrazovce signalizuje aktivní jízdní režim.

Tlačítko  se při volbě některého jiného jízdního profilu než **Normal** rozsvítí.

Jízdní profil	Charakteristické znaky
ECO	Zajišťuje nízkou spotřebu paliva a tímto způsobem podporuje úsporný a ekologický způsob jízdy.
 Normal	Poskytuje vyrovnaný způsob jízdy, ideální pro každodenní potřebu.
 Sport	Propůjčuje vozidlu všeobecně dynamické jízdní vlastnosti a umožňuje tím více sportovní způsob jízdy.
 Individual	Umožňuje individuální konfiguraci. Nastavitelné funkce závisejí na vybavení Vašeho vozidla.

Kick-down*

Funkce kick-down umožňuje dosažení maximálního zrychlení » **strana 203**.

Když jste v SEAT Drive Profile* nastavili jízdní profil **Eco** a zcela prošlápnete pedál plynu až za bod zvýšeného odporu, výkon motoru se automaticky reguluje tak, aby vozidlo maximálně zrychlovalo.

Spuštění motoru a jízda

POZOR

Při obsluze systému SEAT Drive Profile věnujte pozornost dopravní situaci - nebezpečí nehody!

Poznámka

- Po vypnutí motoru zůstane zachován aktuálně při vypínání motoru zvolený jízdní profil. Při opětovném spuštění startují motor a převodovka v režimu Normal. Aby motor a převodovka opět přešly do Vámi požadovaného režimu, zvolte znovu příslušný jízdní profil.
- Přizpůsobte rychlost a styl jízdy vždy viditelnosti, povětrnostních podmínkám a dění na silnici.
- Při provozu s přívěsem se použití profilu Eco nedoporučuje.

Pokyny k jízdě

Záběh

Dodržujte příslušné předpisy pro záběh nových dilů.

Záběh motoru

Nový motor je nutné během prvních 1500 kilometrů (1000 mil) nechat zaběhnout. Během prvních provozních hodin dochází v motoru

k většímu vnitřnímu tření než později, kdy se již všechny pohyblivé díly vzájemně přizpůsobily.

Způsob jízdy během prvních 1500 km (1000 mil) rovněž ovlivňuje kvalitu motoru. Také potom by se mělo jezdit (zvláště v případě studeného motoru) s mírnými otáčkami motoru, aby se zmenšilo opotřebení motoru a zvýšil možný jízdní výkon. Nejezděte s příliš nízkými otáčkami. Jakmile motor přestane běžet „plynule“, přeřaďte vždy na nižší převodový stupeň. **Prvních 1000 kilometrů (600 mil):**

- Nejezděte na plný plyn.
- Motor nenamáhejte více než na 2/3 maximálních otáček.
- Nejezděte s přívěsem.

Od 1000 do 1500 kilometrů (600 až 1000 mil) postupně zvyšujte zatížení motoru až na maximální rychlost a na nejvyšší přípustné otáčky.

Záběh nových pneumatik a brzdového obložení

- Nové disky a výměna pneumatik »» strana 278.
- Informace k brzdám »»» strana 229.

Životní prostředí

Když se nový motor zaběhne šetrně, zvýší se jeho životnost a zároveň se sníží spotřeba motorového oleje.

Hospodárná a ekologická jízda

Spotřeba paliva, zatížení životního prostředí a opotřebení motoru, brzd a pneumatik závisí v podstatě na Vašem způsobu jízdy. Hospodárným způsobem jízdy lze snížit spotřebu o 10 - 15%. Nižší najdete tipy na ochranu životního prostředí a zároveň Vaši peněženky.

Aktivní management válců (ACT®)*

Vždy v závislosti na vybavení vozidla může aktivní management válců (ACT®) odpojovat některé válce motoru, pokud jízdní situace nevyžaduje nadměrný výkon.

Předvídatavá jízda

Jezdíte-li předvídatavě, nemusíte tak často brzdit a následkem toho i méně zrychlovat. Pokud je to možné, nechejte vozidlo dojíždět se **zařazeným rychlostním stupněm**. Tím docílený brzdicí účinek motoru šetří brzdy a pneumatiky, výfukové plyny a spotřeba paliva jsou při tom nulové. »

Úsporné řazení

Účinný způsob úspory paliva je **včasně řazení** na vyšší převodový stupeň.

Manuální převodovka: Zařad'te co možná nejdříve z prvního do druhého převodového stupně. Zvolený převodový stupeň má za úkol, aby byla spotřeba paliva příznivá. Zvolte stupeň přizpůsobený dané jízdě situaci a dávejte pozor, aby motor běžel stále plynule.

Automatická převodovka: Sešlapujte pomalu plynový pedál a vyvarujte se funkci „kick-down“.

Vyhýbání se jízdě na plný plyn

Maximální rychlost Vašeho vozidla by se neměla nikdy plně využívat. Se zvyšující rychlostí se zvyšují spotřeba paliva, výfukové emise a hlučnost jízdy. Pomalejší jízda spoří palivo.

Omezení volnoběhu motoru

U vozidel se systémem Start-Stop se automaticky snižují fáze volnoběhu. U vozidel bez systému Start-Stop se vyplatí odstavit motor například u železničních závor a na semaforech s delší fází červené. V závislosti na motoru je již při pauze zahřátého motoru od asi 5 sekund úspora paliva vyšší než množství paliva, které je potřeba pro opětovné nastartování motoru.

Ve volnoběhu trvá velmi dlouho, než se motor zahřeje na provozní teplotu. Ve fázi zahřívání

jsou opotřebení a škodlivé emise obzvláště vysoké. Proto ihned po startu motoru vyjeďte. Vyvarujte se vysokým otáčkám.

Pravidelná údržba

Pravidelnou údržbou můžete již před nástupem jízdy vytvořit předpoklad pro jízdu s úsporou paliva. Stav údržby Vašeho vozidla se pozitivně projeví nejen v bezpečnosti jízdy a udržení hodnoty Vašeho vozidla, ale i ve **spotřebě paliva**. Chybně seřazený motor může vést ke zvýšení spotřeby paliva až o 10 %, než je normální spotřeba!

Omezení jízdy na krátkou vzdálenost

Motor a systém čištění výfukových plynů musí dosáhnout své optimální **provozní teploty**, aby se snížila spotřeba a emise škodlivých látek.

Studený motor spotřebuje nadměrně velké množství paliva. Teprve asi po čtyřech kilometrech má motor správnou provozní teplotu a spotřeba se ustálí.

Dodržování tlaku vzduchu v pneumatikách

Dávejte stále pozor na správný tlak vzduchu v pneumatikách » strana 279 za účelem úspory paliva. Již o polovinu bar nižší tlak může zvýšit spotřebu paliva o 5%. Příliš nízký tlak v pneumatikách vede kromě toho zvýšeným valivým odporem k většímu **opotřebení** pneumatik a zhoršenému jízdě chování.

Nejezděte se **zimními pneumatikami** celoročně, neboť to stojí až o 10 % více paliva.

Omezení zbytečného nákladu

Protože každý kilogram **hmotnosti** navíc zvyšuje spotřebu paliva, doporučuje se vyhýbat se zbytečnému nákladu.

Jelikož střešní nosič zavazadel zvyšuje **odpor vzduchu** vozidla, měl by se v případě nepoužívání sejmut. Tím ušetříte při rychlosti 100–120 km/h (62–75 mph) přibližně 12 % paliva.

Úspora elektrického proudu

Motor pohání alternátor a vytváří takto elektřinu. To znamená, že s přibývajícím spotřebou proudu rovněž stoupá spotřeba paliva! Elektrické spotřebiče tedy vypněte, pokud je již nepotřebujete. Spotřebiče s vysokou spotřebou jsou například větrací ventilátor zapnutý na vysoký stupeň, vyhřívání zadního skla a vyhřívání sedadel*.

Poznámka

- Je-li k dispozici systém Start-Stop, neměl by se vypínat.
- Při rychlosti jízdy vyšší než 60 km/h (37 mph) se doporučuje zavírat boční okna.
- Při jízdě nikdy neopírejte nohu o pedál spojky. Tím vznikající tlak může způsobovat prokluz spojkové lamely, ta se silněji opotřebovává a může se poškodit.

Spuštění motoru a jízda

- Neudržujte vozidlo zastavené ve stoupání pomocí spojkového pedálu. Použijte brzdy. Tím se sníží spotřeba paliva a zamezí se poškození lamely spojky.
- Při jízdách v klesání využívejte zařazením vhodného převodového stupně brzdicí účinek motoru. Tím klesne spotřeba na „nulu“ a šetří se brzdy.

Projíždění zatopených vozovek

Aby se předešlo poškození vozidla při pojíždění zatopených silnic, dodržte následující pokyny:

- Hladina vody smí sahát maximálně ke spodní hraně karoserie.
- Jed'te nanejvýš rychlostí chůze.

POZOR

Po jízdách zatopenými oblastmi se může v důsledku mokrých brzdových kotoučů a třecích segmentů omezit účinek brzd
»» strana 229.

UPOZORNĚNÍ

- Při průjezdu vodou se mohou vážně poškodit některé díly vozidla jako např. motor, převodovka nebo elektrická soustava.
- Vypněte systém Start-Stop* vždy při průjezdu vodou »» strana 197.

Poznámka

- Před průjezdem vodou si zjistěte její hloubku.
- Ve vodě v žádném případě nezastavujte, necouvejte a nevyplínejte motor.
- Protijedoucí vozidla mohou vyvolat vlny, které mohou překročit kritickou výšku Vašeho vozidla!
- Vyhýbejte se průjezdu slanou vodou (ko-roze) »» strana 290.

Jízdy v zahraničí

- U vozidel se zážehovým motorem je třeba dbát na to, aby na celé jízdě trase bylo možné natankovat bezolovnatý benzín »» strana 258, Druhy paliva. Informujte se o síti čerpacích stanic s bezolovnatým benzinem.
- V některých zemích se možná neprodává Vaše vozidlo a nemusejí být dostupné určité náhradní díly nebo u servisních partnerů SEAT lze provádět opravy pouze v omezeném rozsahu.

Servisní partneři SEAT, stejně tak i importéři jsou Vám kdykoliv k dispozici s informacemi o technické přípravě vozidla, nezbytných úkonech údržby a možných opravárenských pracích.

UPOZORNĚNÍ

SEAT neručí za škody na vozidle, které vznikly na základě méně kvalitního paliva, nedostatečného servisu nebo chybějících originálních dílů.

Asistenční systémy řidiče

Všeobecné pokyny

Bezpečnostní pokyny

POZOR

- Zodpovědnost za řízení vozidla stále spočívá na řidiči. Asistenční systémy řidiče nemohou nahradit pozornost řidiče. Zaměřte svoji pozornost na jízdu a buďte stále připraveni na nezbytný zásah.
- Asistenční systémy řidiče použijte pouze tehdy, když to podmínky dovolí. Přizpůsobte vždy způsob jízdy viditelnosti, povětrnostním podmínkám, stavu vozovky a podmínkám provozu.
- Aby asistenční systémy řidiče mohly správně reagovat, musejí všechny snímače a kamery fungovat bez omezení. Dodržujte pokyny ke snímačům a kamerám v této kapitole.

Poznámka

- Dodržujte pro danou zemi specifické předpisy, především s ohledem na způsob jízdy, vytváření záchranného jízdního pruhu, bezpečnostní odstup, rychlost, způsob parkování atd. Za dodržování pro danou zemi specifických předpisů zodpovídá samotný řidič.

- Oblast před a kolem snímačů a kamer se nesmí zakrývat nálepkami, přídavnými světly, tabulkami registračních značek nebo podobně, protože by to mohlo narušit funkčnost asistentů. Provoz asistentů se může narušit při nevhodných opravách vozidla nebo při na rámu vozidla provedených změnách.
- Pro opravy a seřizování snímačů a kamer jsou zapotřebí speciální znalosti a nástroje. Proto se doporučuje vždy vyhledat některého servisního partnera SEAT.

Meze systémů

POZOR

- Asistenční systémy řidiče nemohou překonat fyzikálně stanovené meze. Vždy podle okolností možná nelze nějaké kolizi předejít.
- Výstrahy, hlášení a kontrolky by nemohly včas nebo správně signalizovat například v případech velmi rychle se blížícího vozidla.
- Korekční zásahy asistenčních systémů řidiče (například zásahy řízení nebo brzd) by mohly být vždy podle okolností nedostačité nebo by k nim dokonce nedošlo. Jako řidič musíte kdykoli připraven jednat sám.

Poznámka

- V důsledku mezi systémů s ohledem na registraci okolí je možné, že systémy včas nevarují nebo nezasáhnou nebo zasáhnou nežádoucím způsobem. Kromě toho může dojít k tomu, že asistenční systémy nesprávně interpretují nějaký jízdní manévra a potom nečekaně varují řidiče.
- Při provozu s přívěsem existuje možnost, že některé asistenční systémy reagují s omezením, resp. nechtěným způsobem nebo nejsou k dispozici. Dodržujte pokyny k provozu s přívěsem.

Snímače a kamery asistenčních systémů řidiče

Radarový snímač vpředu

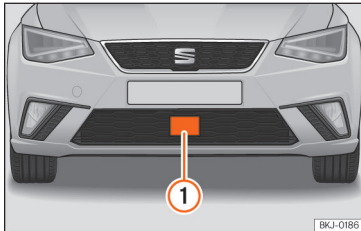

Obr. 146 Na předním nárazníku: radarový snímač.

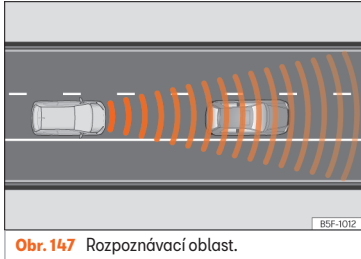

Obr. 147 Rozpoznávací oblast.

Vozidlo může mít k dispozici jeden radarový snímač na předním nárazníku » obr. 146. Radarový snímač vpředu registruje objekty v je-

ho rozpoznávací oblasti » obr. 147 a podporuje funkce následující asistentů:

- Front Assist » strana 220
- Automatická regulace odstupu [ACC] » strana 223.

Dosah radarového snímače je vždy podle poměrů vozovky a počasí až 120 m (400 stop).

⚠ POZOR

Výhled radarového snímače může být narušen nečistotami nebo v souvislosti s počasím, například deštěm, mlhou, sněhem, břeččkou, prachem, hmyzem atd. V tomto případě existuje možnost, že funkce Front Assist a ACC nejsou funkční. Na displeji panelu přístrojů se objeví následující informace: Snímač bez výhledu! Současně se rozsvítí kontrolka „Front Assist není k dispozici“ nebo „ACC není k dispozici“.

- Způsobem uvedeným v » strana 292, Vnější čistič snižuje nečistoty na nárazníku očistěte. Když radarový snímač opět správně rozpoznává okolí, zhasne signalizace na displeji a funkce jsou opět dostupné.

ⓘ UPOZORNĚNÍ

- Při znečištění nebo nesprávném nastavení radarového snímače může systém vysílat zbytečné výstrahy a provádět nežádoucí brzdicí zásahy.
- Funkce radarového snímače může být narušena při silném odrazu vysílaného sig-

nálu. Může se to vyskytnout například v parkovací budově, tunelu nebo v důsledku existence kovových předmětů (např. svodidel nebo při stavebních pracích používaných desek).

- Snímač se může přestavit nárazem. To může narušit účinnost systému nebo mít za následek jeho vypnutí. Máte-li dojem, že je radarový snímač poškozený nebo přestavený, funkce Front Assist a ACC vypněte, aby se předešlo možnému poškození. V tomto případě zajistěte jeho nové nastavení!

Ultrazvukové snímače

V náraznících jsou zabudovány ultrazvukové snímače k podpoře následujících funkcí:

- Asistent zaparkování Plus » strana 237.
- Podpora zaparkování vzadu » strana 239.

ⓘ UPOZORNĚNÍ

- Poškození mřížky chladiče, nárazníků, podběhu kola nebo spodku vozidla mohou snímače přestavit. Činnost podpory zaparkování tím může být narušena. Nechejte zkontrolovat funkci u servisního partnera.
- Když velikost upevněné registrační značky nebo jejího nosiče přesáhne pro ni předpokládanou oblast nebo je registrační značka zdeformovaná, mohou se vyskytnout nesprávná rozpoznání nebo může být »

narušena rozpoznávací schopnost snímačů.

i Poznámka

- K zaručení správné funkce snímačů udržujte snímače v náraznících v čistém stavu, bez sněhu a ledu a nezakrývejte je nálepkami nebo jinými předměty.
- Při čištění snímačů pomocí vysokotlakého zařízení nebo páry nesměřujte čistění přímo na tyto snímače a vždy dodržujte odstup větší než 10 cm.
- Některé namontované díly příslušenství na přední straně vozidla jako například nosič značky s reklamou mohou funkci parkovacího asistenta ovlivnit.

Zpětná kamera

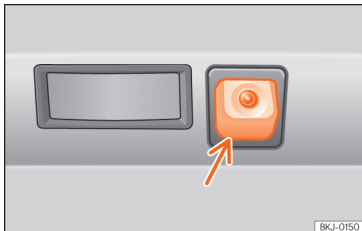

Obr. 148 V zadním nárazníku: montážní místo zpětné kamery.

Kamera v zadním nárazníku podporuje řidiče při zaparkování nebo manévrování couváním. Prostřednictvím této kamery jsou podporovány tyto funkce:

- Zpětná kamera »»» strana 240.

⚠ POZOR

Umístění držáku registrační značky může narušit zobrazení na displeji, protože za určitých okolností tím může být omezena oblast výhledu pole kamery.

ⓘ UPOZORNĚNÍ

- K zaručení správného provozu systému zbavujte stále kameru ledu a sněhu a nezakrývejte ji nálepkami nebo jinými předměty.
- K čištění čočky kamery nikdy nepoužívejte abrazivní prostředky.
- Sníh nebo led na čočce kamery nikdy neodstraňujte teplou nebo horkou vodou. Čočka by se tím mohla poškodit.

Tempomat (GRA)*

Kontrolka



Svítil zeleně

Tempomat (GRA) je zapnut a reguluje.

NEBO: Automatická regulace vzdálenosti (ACC) je zapnuta a reguluje.

NEBO: Omezovač rychlosti je zapnut a reguluje.

Kontrolky se rozsvítí při zapnutí zapalování a masejí po přibližně 2 sekundách opět zhasnout. V této době se kontroluje funkčnost.

⚠ POZOR

Dodržujte bezpečnostní pokyny »»» **⚠** v Výstražné a kontrolní svítelně na straně 87.

Úvod k tématu

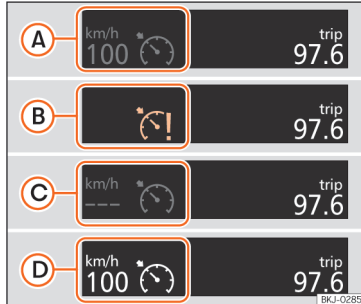

Obr. 149 Na displeji panelu přístrojů: ukazatele stavu tempomatu.

Tempomat (GRA) udržuje nepřetržitě naprogramovanou rychlost od přibližně 20 km/h (15 mph).

Tempomat (GRA) snižuje rychlost, tím že již nezrychluje, ne sešlápnutím brzdy »» » ⚠.

Vždy podle vybavení může být tempomat ovládán pomocí páčky směrových světel »» strana 216 nebo pomocí třetí páčky »» strana 216.

Informace na displeji

Stav tempomatu »» **obr. 149**

- A** Tempomat je dočasně vypnutý. Uložená rychlost se objeví v malých zatmavených číslech.
- B** Systémová chyba. Vyhledejte servisního partnera.
- C** Tempomat je zapnutý. Paměť pro uloženou rychlost je prázdná.
- D** Tempomat je aktivní. Uložená rychlost se zobrazuje velkými číslicemi.

Řazení v režimu tempomatu

Tempomat brzdí, jakmile sešlápnete spojku, a po řazení automaticky zase zasahuje.

Jízda z kopce s tempomatem

Nemůže-li tempomat udržet při jízdě z kopce konstantní rychlost, přibrzděte a popřípadě přeřaďte dolů. Při použití brzdy se tempomat dočasně vypne.

Automatické vypnutí

Funkce tempomatu se automaticky vypne nebo dočasně přeruší:

- Když systém zjistí závadu, která by mohla narušit funkci tempomatu.
- Když se po určitou dobu použije pedál plynu a překročí se uložená rychlost.
- Při aktivaci dynamických systémů regulace jízdy ESC, ASR atd.
- Při použití pedálu brzdy.

- Při spuštění airbagu.
- Při přesunutí volicí páky z polohy D/S.

⚠ POZOR

Nelze-li jet bezpečně konstantní rychlostí s dostatečným odstupem, může použití tempomatu zavinit nehodu a závažné poranění.

- **Nepoužívejte tempomat při hustém provozu, při příliš malém odstupu, na příkrých, zatáčkovitých a kluzkých úsecích silnice a na zaplavených silnicích.**
- **Tempomat (GRA) nepoužívejte nikdy v terénu nebo na nepevných cestách.**
- **Rychlost a bezpečný odstup od vpředu jedoucích vozidel přizpůsobte viditelnosti, povětrnostním podmínkám, stavu vozovky a provozním poměrům.**
- **Abyste se předešlo neúmyslné regulaci rychlosti, tempomat po použití vypněte.**
- **Je-li uložená rychlost pro právě existující poměry příliš vysoká, je nebezpečné ji opět převzít.**
- **Při jízdě v prudkém klesání nemůže tempomat udržet konstantní rychlost. Rychlost se může zvyšovat. V tomto případě přibrzděte a přeřaďte dolů.**

Ovládání tempomatu pomocí páčky směrových světel

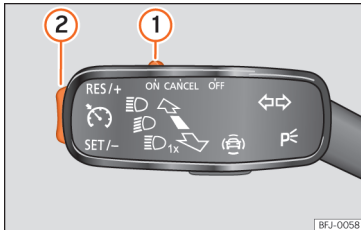

Obr. 150 Na páčce směrových světel: Ovládací prvky k ovládání tempomatu.

Zapnutí

- Posuňte spínač »»» **obr. 150 1** až do polohy **ON**.

Protože ještě není uložena žádná rychlost, regulace neprobíhá.

Aktivace regulace

- Stiskněte tlačítko »»» **obr. 150 2** v místě **SET/-**.

Aktuální rychlost se uloží a aktivuje se tempomat.

Dočasné přerušení

- Posuňte spínač »»» **obr. 150 1** až do polohy **CANCEL** nebo sešlápněte pedál brzdy.

Regulace se dočasně vypne. Rychlost zůstane uložena.

Opětovné zapnutí regulace

- Stiskněte tlačítko »»» **obr. 150 2** v místě **RES/+**.

Regulace s uloženou rychlostí se aktivuje.

Nastavení rychlosti

Během regulace tempomatu lze uložенou rychlost nastavovat pomocí tlačítka »»» **obr. 150 2**.

- Ke zvýšení v krocích 1 km/h (1 mph) stiskněte krátce tlačítko »»» **obr. 150 2** v místě **RES/+**.
- K plynulému zvyšování rychlosti přidržte stisknuté tlačítko »»» **obr. 150 2** v místě **RES/+**.
- Ke snížení v krocích 1 km/h (1 mph) stiskněte krátce tlačítko »»» **obr. 150 2** v místě **SET/-**.
- K plynulému snižování rychlosti přidržte stisknuté tlačítko »»» **obr. 150 2** v místě **SET/-**.

Vozidlo upravuje aktuální rychlost zrychlováním nebo potlačením zrychlování. Vozidlo aktivně nebrzdí.

Vypnutí

- Posuňte tlačítko »»» **obr. 150 1** na **OFF**.

Systém se vypne a uložенá rychlost vymaže.

Ovládání tempomatu pomocí třetí páčky

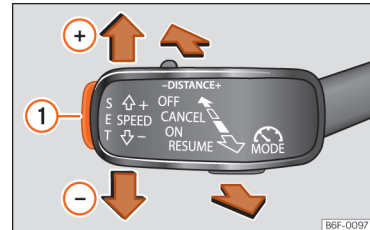

Obr. 151 Vlevo na sloupku řízení: třetí páčka k ovládání tempomatu.

Zapnutí

- Pohněte třetí páčkou směrem k volantu do polohy **OFF ON**.

Protože ještě není uložena žádná rychlost, regulace neprobíhá.

Aktivace regulace

- Stiskněte tlačítko **SET** »»» **obr. 151 1**.

Aktuální rychlost se uloží a aktivuje se tempomat.

Dočasné přerušení

- Uvedte páčku do polohy **CANCEL** a uvolněte ji nebo sešlápněte brzdu.

Regulace se dočasně vypne. Rychlost zůstane uložena.





Opětovné zapnutí regulace



- Uvedte páčku do polohy **RESUME** a uvolněte ji.

Regulace s uloženou rychlostí se aktivuje.

Nastavení rychlosti

Uloženou rychlost lze nastavovat během regulace tempomatu.

- Ke zvýšení rychlosti v malých krocích 1 km/h (1 mph) uvedte páčku do polohy **RESUME**.
- Ke zvýšení rychlosti v krocích 10 km/h (5 mph) stlačte páčku směrem nahoru **SPEED+** .
- Stiskněte tlačítko **SET**  **obr. 151** , pro snížení rychlosti v malých krocích 1 km/h (1 mph).
- Ke snížení rychlosti v krocích 10 km/h (5 mph) stlačte páčku směrem dolů **SPEED-** .

K plynulé změně uložené rychlosti stlačte páčku ve směru **SPEED+**  nebo **SPEED-**  a přidržeťte ji stlačenou. Vozidlo upravuje aktuální rychlost zrychlováním nebo potlačením zrychlování. Vozidlo aktivně nebrzdí.

Vypnutí

- Pohněte páčkou do polohy **OFF**.

Systém se vypne a uložená rychlost vymaže.

Omezovač rychlosti

Kontrolka



Svítil zeleně

Omezovač rychlosti je zapnutý a aktivní.



Bliká zeleně:

Nastavená rychlost v omezovači rychlosti byla překročena.



rozsvítí se

Automatická regulace odstavu (ACC) nebo omezovač rychlosti jsou aktivní.

Kontrolky se rozsvítí při zapnutí zapalování a musejí po přibližně 2 sekundách opět zhasnout. V této době se kontroluje funkčnost.

POZOR

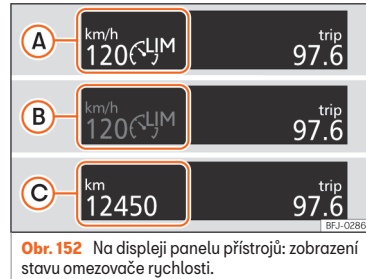

Dodržujte bezpečnostní pokyny  **v Výstražné a kontrolní svítilny na straně 87.**

Úvod k tématu



Obr. 152 Na displeji panelu přístrojů: zobrazení stavu omezovače rychlosti.

Omezovač rychlosti napomáhá k dodržování určité naprogramované rychlosti od přibližně 30 km/h (19 mph). 

Vždy podle vybavení může být omezovač rychlosti ovládán pomocí páčky směrových světel  **strana 219** nebo pomocí třetí páčky  **strana 219**.

Informace omezovače rychlosti na displeji Stav  **obr. 152:**

- A** Omezovač rychlosti je aktivní. Poslední uložená rychlost se zobrazí velkými číslicemi.
- B** Omezovač rychlosti není aktivní. Poslední uložená rychlost se zobrazí malými, ztmavenými číslicemi. 

- Omezovač rychlosti je vypnutý. Zobrazí se stav celkových ujetých kilometrů.

Přechod mezi omezovačem rychlosti a tempomatem nebo systémem ACC (při zapnutém omezovači rychlosti)

K přechodu mezi asistenčními systémy řidiče stisknete tlačítko » obr. 153 ② nebo tlačítko » obr. 154 ② a potom pomocí kolečka vpravo na multifunkčním volantu provedte a stisknutím kolečka potvrďte volbu v menu panelu přístrojů.

Uskuteční se přechod mezi omezovačem rychlosti a tempomatem (GRA) nebo regulací vzdálenosti (ACC).

Jízda z kopce s omezovačem rychlosti

Při překročení uložené rychlosti na příkré vozce bliká výstražná a kontrolní svítilna » strana 217 a může zaznít výstražný tón. Přebížděte a přeřaďte dolů.

Dočasné vypnutí sešlápnutím pedálu plynu

Pokud se plynový pedál zcela sešlápne (kick-down) a naprogramovanou rychlost řidič vědomě překročí, vypne se dočasně regulace.

Pro potvrzení deaktivace zazní jednu signální tón. Během deaktivace regulace bliká kontrolka .

Pokud se plynový pedál už úplně neprošlápuje a rychlost vozidla zase klesá pod naprogramovanou hodnotu, aktivuje se znovu regulace. Rozsvítí se kontrolka a zůstane rozsvícená.

Automatické vypnutí

Regulace omezovače rychlosti se automaticky vypne:

- když systém zjistí závaďu, která by mohla ovlivnit funkci omezovače.
- Při spuštění airbagu.

POZOR

Omezovač rychlosti po použití vždy vypněte, aby se předešlo nechtěné regulaci rychlosti.

- Omezovač rychlosti nezabavuje řidiče jeho odpovědnosti jet přiměřenou rychlostí. Nejezděte příliš vysokou rychlostí, pokud to není nutné.
- Použití omezovače rychlosti při špatných povětrnostních podmínkách je nebezpečné a může mít za následek závažné nehody. Omezovač rychlosti používejte pouze tehdy, když to povětrnostní podmínky a podmínky vozovky dovolují.
- Při jízdě v příkrém klesání nemusí vždy omezovač rychlosti omezovat rychlost vozidla. Ta se může zvyšovat. V tomto případě přebížděte a přeřaďte dolů.

UPOZORNĚNÍ

Při automatickém vypnutí v důsledku závaďy systému se omezovač z bezpečnostních důvodů zcela vypne pouze tehdy, když se již nestlačuje pedál plynu nebo se systém záměrně vypne.

Poznámka

- Existují různá provedení panelu přístrojů, proto mohou být zobrazení na aktuálním displeji odlišná.
- Když byly tempomat (GRA), automatická regulace odstupe (ACC) nebo omezovač rychlosti při vypnutí zapalování zapnuté, asistenční systémy se po zapnutí zapalování opět zapnou, ale pouze omezovač rychlosti s naposledy naprogramovanou rychlostí.

Ovládání omezovače rychlosti pomocí páčky směrových světel

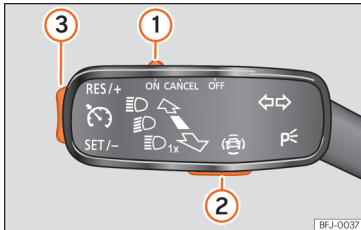

Obr. 153 Na páčce směrových světel: tlačítka k ovládání omezovače rychlosti.

Zapnutí

- Posuňte spínač »» **obr. 153** ① do polohy **ON** a stiskněte tlačítko ②. Potom pomocí kolečka vpravo na multifunkčním volantu zvolte v menu panelu přístrojů omezovač rychlosti¹⁾.

Naposledy zadaná rychlost je uložena. Neprobíhá ještě žádná regulace.

Aktivace omezovače rychlosti

- Stiskněte během jízdy tlačítko »» **obr. 153** ③ v místě **SET/-**.

¹⁾ V závislosti na vybavení se může omezovač rychlosti automaticky aktivovat stisknutím tlačítka ②.

Aktuální rychlost se uloží jako maximální rychlost.

Nastavení uložené rychlosti

Rychlost lze nastavovat pomocí tlačítka »» **obr. 153** ③.

- Ke zvýšení rychlosti v malých krocích 1 km/h (1 mph) stiskněte krátce tlačítko v místě **RES/+**.
- K plynulému zvýšení rychlosti v krocích 10 km/h (5 mph) stiskněte tlačítko v místě **RES/+**.
- Ke snížení rychlosti v malých krocích 1 km/h (1 mph) stiskněte krátce tlačítko v místě **RES/+**.
- K plynulému snížení rychlosti v krocích 10 km/h (5 mph) stiskněte tlačítko v místě **SET/-**.

Rychlost je omezená na nastavenou hodnotu.

Vypnutí omezovače rychlosti

- Posuňte spínač »» **obr. 153** ① do polohy **OFF**.

Systém se vypne.

Přechodné vypnutí

Chcete-li omezovač rychlosti například kvůli předjíždění dočasně deaktivovat, posuňte spínač »» **obr. 153** ① do polohy **CANCEL** nebo stiskněte tlačítko ②.

Po předjížděcím manévru lze omezovač rychlosti aktivovat s předem uloženou rychlostí stisknutím tlačítka »» **obr. 153** ③ v místě **RES/+**.

Ovládání omezovače rychlosti pomocí třetí páčky

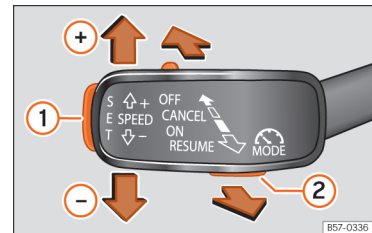

Obr. 154 Vlevo na sloupku řízení: tlačítka k ovládání omezovače rychlosti.

Zapnutí

- Pohněte páčku směrem k volantu do polohy **ON** a stiskněte tlačítko »» obr. 154 ②).

Naposledy zadaná rychlost je uložena. Neprobíhá ještě žádná regulace.

Aktivace omezovače rychlosti



- Stiskněte během jízdy tlačítko **SET** »» obr. 154 ①).

Aktuální rychlost se uloží jako maximální rychlost.

Nastavení uložené rychlosti

Naprogramovanou rychlost lze nastavovat.

- Ke zvýšení rychlosti v malých krocích 1 km/h (1 mph) uveďte páčku do polohy **RESUME**.
- Ke zvýšení rychlosti v krocích 10 km/h (5 mph) stlačte páčku směrem nahoru **SPEED+**.
- Stiskněte tlačítko **SET** »» obr. 154 ①), pro snížení rychlosti v malých krocích 1 km/h (1 mph).
- Ke snížení rychlosti v krocích 10 km/h (5 mph) stlačte páčku směrem dolů **SPEED-**.

K plynulé změně naprogramované rychlosti stlačte páčku ve směru **SPEED+**  nebo **SPEED-**  a přidržte ji stlačenou. Rychlost je omezena na nastavenou hodnotu.

Vypnutí omezovače rychlosti

- Uveďte páčku do polohy **OFF**.

Systém se vypne.

Přechodné vypnutí

Chcete-li omezovač rychlosti například kvůli předjíždění dočasně deaktivovat, posuňte páčku do polohy **CANCEL** nebo stiskněte tlačítko »» obr. 154 ②).

Po předjížděcím manévru lze omezovač rychlosti opět aktivovat s předem uloženou rychlostí uvedením páčky do polohy **RESUME**.

Systémy podpory brzd (Front Assist) *

Úvod k tématu



Obr. 155 Na displeji panelu přístrojů: signalizace předběžné výstrahy.

Cílem systému je zabránění čelním kolizím s objekty, které se nacházejí na vozovce před vozidlem, resp. minimalizovat jejich následky.

V závislosti na více faktorech a kritické situaci reaguje systém postupně. Nejříve řidiče varuje a v případě, že řidič nereaguje nebo je jeho reakce nedostatečná, aktivuje vlastní tláňové brzdění.

Funkce slouží k zamezení nárazů se zaparkovanými vozy nebo s vozy jedoucími ve stejném pruhu stejným směrem, a stejně tak

s chodci a cyklisty, kteří křižují jízdní dráhu vozu, resp. jedou ve stejném pruhu stejným směrem. **V ostatních nebezpečných situacích se funkce třeba neaktivuje** » » ⚠.

Systém Front Assist je aktivovaný při rychlostech od 4 km/h [2,5 mph] do 250 km/h [156 mph]. V závislosti na různých podmínkách se kvůli optimalizaci vlastností systému některé dále popsané funkce ignorují.

Front Assist je jízdní asistent, který v žádném případě nemůže nahradit pozornost řidiče.

Výstraha odstupu

Když systém rozpozná, že vůči vpředu jedoucímu vozidlu existuje příliš malý odstup, varuje řidiče na displeji panelu přístrojů pomocí tohoto symbolu .

Okamžik výstrahy se mění mimo jiné v závislosti: na chování řidiče a rychlosti.

Předběžná výstraha (předchozí varování)

Když systém rozpozná možnou kolizi s vpředu jedoucím vozidlem nebo objektem, varuje řidiče akustickým signálem a informací na displeji panelu přístrojů » » obr. 155.

Okamžik výstrahy se mění v závislosti na dopravní situaci a chování řidiče. Současně je vozidlo připravováno na možné tíšňové brzdění » » ⚠.

Kritická výstraha

Když řidič na **úvodní výstrahu** nereaguje, může systém aktivně ovlivnit brzdy a iniciovat krátké brzdění, aby řidiče upozornil na bezprostřední nebezpečí kolize.

Automatické plné brzdění

Pokud řidič na **kritickou výstrahu** rovněž nereaguje, může systém spustit vlastní tíšňové brzdění prostřednictvím progresivního zvyšování intenzity brzdění v závislosti na úrovni nebezpečnosti situace.

Asistence při tíšňovém brzdění ze strany řidiče

Systém umí rozpoznat, že řidič nepoužívá dostatečně brzdy, aby se předešlo kolizi. V tomto případě se intenzita brzdění zvyšuje.

Systém nemůže v některých případech kolizi zabránit, avšak její následky se prostřednictvím zmenšení rychlosti a nárazové energie zřetelně sníží.

⚠ POZOR

Dodržujte bezpečnostní pokyny » » ⚠ v **Výstrážné a kontrolní svítlny** na straně 87.

⚠ POZOR

Systém Front Assist nedokáže překonat fyzikou dané meze ani nahradit řidiče s ohle-

dem na kontrolu nad vozidlem a reakci na možnou tíšňovou situaci.

⚠ POZOR

Po výstraze systému Front Assist si ihned uvědomte existující situaci a vždy v závislosti na ní zabraňte kolizi.

- Pokud systém Front Assist nepracuje podle popisu v této kapitole (např. zasahuje v různých případech zbytečně), vypněte je. Vyhledejte servisního partnera a nechte systém zkontrolovat. SEAT doporučuje vyhledat servisního partnera SEAT.
- Rychlost a bezpečný odstup od vpředu jedoucích vozidel přizpůsobuje viditelnosti, povětrnostním podmínkám, stavu vozovky a provozním poměrům.
- Front Assist sám o sobě nedokáže neohdám a těžkým zraněním zabránit.
- Ve složitých jízdních situacích může Front Assist varovat a zasahovat do brzdění, aniž by to bylo zapotřebí.
- Je-li funkčnost systému Front Assist omezena v důsledku znečištění nebo chybného seřízení radarového snímače, může systém poskytovat zbytečné výstrahy a rušivé ovlivňovat brzdění.
- Front Assist nereaguje na křižující nebo ve stejném jízdním pruhu v protisměru se pohybující zvířata nebo vozidla.
- Front Assist nereaguje na chodce, kteří jdou ve stejném jízdním pruhu v protisměru. » »

- Jako řidič musíte být vždy připraven na to, abyste převzali kontrolu nad vozidlem.

i Poznámka

- Při zapnutém systému Front Assist zůstávají výstražné pokyny v důsledku jiných funkcí na displeji potlačeny.
- Když Front Assist zahájí brzdění, je pedál brzdy „tvrďší“.
- Automatické brzdné zásahy ze strany Front Assist mohou ovládním spojky, plynového pedálu nebo pohybem volantu být přerušeny.
- Front Assist dokáže vůz zabrzdit a dokonce jej úplně zastavit. Brzdová soustava však nezastavuje vozidlo stále. Sešlápněte pedál brzdy!
- Pokud systém Front Assist nepracuje podle popisu v této kapitole (např. zasahuje v různých případech zbytečně), vypněte je.

Ovládání systémů podpory brzdění (Front Assist)

Front Assist se aktivuje při zapnutí zapalování.

Je-li systém Front Assist vypnutý, jsou také deaktivované funkce **předběžná výstraha** a **výstraha odstupe**.

SEAT doporučuje nechávat systém Front Assist zapnutý. Výjimky »» strana 222, Dočas-

ná deaktivace systému Front Assist v dále uvedených situacích.

Zapnutí/vypnutí systému Front Assist

Při zapnutém zapalování lze Front Assist zapínat a vypínat následovně:

- prostřednictvím systému infotainmentu pomocí tlačítka **CAR** /  > **NASTAVENÍ** > **Asistence řidiče** »» strana 92.

Je-li systém Front Assist vypnutý, objeví se v panelu přístrojů informace .

Zapnutí nebo vypnutí předběžné výstrahy (předchozího varování)

Předběžnou výstrahu lze aktivovat a deaktivovat v systému infotainmentu pomocí tlačítka **CAR** /  > **NASTAVENÍ** > **Asistence řidiče** »» strana 92.

Při příštím zapnutí zapalování ponechává systém dříve provedené nastavení.

SEAT doporučuje funkci předběžné výstrahy zapnout.

Vždy podle systému infotainmentu vozidla lze funkci **předběžné výstrahy** upravovat do následujících režimů:

- předčasně
- středně
- opožděně
- deaktivováno

SEAT doporučuje režim funkce „středně“.

Zapnutí nebo vypnutí výstrahy odstupe

Výstrahu odstupe lze aktivovat, resp. deaktivovat v systému infotainmentu pomocí tlačítka **CAR** /  > **NASTAVENÍ** > **Asistence řidiče** »» strana 92.

Při příštím zapnutí zapalování ponechává systém dříve provedené nastavení.

SEAT doporučuje funkci výstrahy odstupe zapnout.

Dočasná deaktivace systému Front Assist v dále uvedených situacích

V dále uvedených situacích by se měl systém Front Assist vzhledem k omezením funkčnosti tohoto systému vypnout:

- Při vlečení vozidla.
- Nachází-li se vozidlo na jednonápravovém válcovém zkušebním zařízení.
- Při závadě radarového snímače.
- Po nějakém silném nárazu na radarový snímač.
- Po vícenásobném zbytečném zásahu.
- Při přechodném zakrytí radarového snímače nějakým příslušenstvím.
- Má-li se vozidlo naložit kvůli přepravě.

Meze systémů



Obr. 156 Na displeji panelu přístrojů: signalizace první automatické kalibrace systému.

Pro Front Assist jsou nastaveny systémem podmíněné meze. Za určitých okolností se mohou některé reakce systému jevit z pohledu řidiče jako neúčelné. Z tohoto důvodu musí být vždy připraven zasáhnout.

Následující okolnosti mohou mít za následek, že systém sledování okolí Front Assist vůbec nereaguje nebo reaguje příliš pozdě:

- V prvních okamžicích po zapnutí zapalování v důsledku první automatické kalibrace systému. Během této doby se zobrazuje symbol stavu »» obr. 156.
- Pokud je Front Assist vypnut nebo rušen.
- Pokud je radarový senzor špinavý nebo zakryt.

- Při projíždění úzkých zatáček nebo komplikovaných jízdních tras.
- Pokud se jede na plný plyn.
- Když je vypnuta funkce ASR nebo funkce ESP byla aktivována v režimu **Sport** »» strana 234.
- Pokud ESC provádí regulaci.
- Při elektrické závadě více brzdových světel vozidla nebo připojeného přívěsu.
- Při existenci kovových předmětů, např. svodidel nebo při stavebních pracích používajících desek.
- Při couvání vozidla.
- Při sněžení nebo silném dešti.
- U úzkých vozidel, jako např. motorky.
- u vozidel jedoucích napříč.
- U křížujících vozidel.
- U vozidel blížících se v protisměru.
- Náklad a nástavby jiných vozidel, které vyčívají na straně, směrem dozadu nebo přes ně.

Automatická regulace odstupu (ACC - Adaptive Cruise Control)*

Úvod k tématu

Automatická regulace odstupu (ACC = Adaptive Cruise Control) udržuje řidičem nastavenou rychlost. Když se vozidlo přiblíží ke vpředu jedoucímu vozidlu, ACC to zaregistruje a automaticky upraví rychlost tak, aby se zachoval řidičem nastavený odstup.

Má moje vozidlo k dispozici ACC?

Vaše vozidlo má k dispozici ACC, pokud na levé straně sloupku řízení existuje třetí páčka. »» obr. 157.

Rozsah rychlostí

Regulace systému ACC je k dispozici v oblasti rychlosti mezi 30 km/h (20 mph) a 210 km/h (130 mph).

Je-li Vaše vozidlo vybavené automatickou převodovkou, může ACC při zastavení vozidla před Vámi zabrzdit Vaše vozidlo až do úplného zastavení.

Je-li Vaše vozidlo vybavené manuální převodovkou, věnujte pozornost rychlosti a změně převodového stupně. ACC se deaktivuje při příliš nízké rychlosti (pod 30 km/h) nebo při »»

příliš nízkých nebo vysokých otáčkách motoru.

Výzva k převzetí řízení řidičem

- Pro automatickou regulaci odstupů (ACC) existují systémy podmíněně meze. Znamená to, že řidič musí za určitých okolností řídit rychlost a odstup od jiných vozidel sám. V tomto případě se Vám na displeji panelu přístrojů zobrazí pokyn **Je nutný Váš zásah použitím pedálu brzdy** a zazní akustický výstražný signál.

Radarový snímač

ACC používá pro svoji činnost radarový snímač vpředu. Přečtěte si pokyny k údržbě a omezením radarového snímače »»» strana 212.

⚠ POZOR

V systému ACC obsažená technologie nemůže něčeho dosáhnout ani mimo meze samotného systému, ani s popřením fyzikálních přírodních zákonů. Pokud je používán nedbalým nebo nepředvídaným způsobem, může dojít k nehodě a těžkým poraněním. Systém nemůže nahradit pozornost řidiče.

- Buďte kdykoli připraveni sami přidávat plyn nebo brzdit.
- Při použití pedálu plynu se ACC deaktivuje. Proto již vozidlo nebrzdí a také nevyžívá k zásahu brzd.

- Rychlost jízdy a bezpečný odstup od vozidel jedoucích před Vámi přizpůsobte viditelnosti, povětrnostním podmínkám, stavu vozovky a podmínkám provozu.
- **Nepoužívejte ACC při špatné viditelnosti a na příkrkých, zatáčkových nebo kluzkých úsecích vozovky.**
- **Nepoužívejte ACC při jízdách v terénu nebo na nezapevněných vozovkách.**
- Systém nereaguje na stojící překážky (například konec dopravní zácpy). Reagujte včas, abyste předešli nebezpečným situacím.
- Systém nereaguje na osoby, zvířata a na křížující nebo protijedoucí vozidla.
- Při jízdě s nouzovým kolem existuje možnost, že se ACC automaticky vypne. Vypněte systém před zahájením jízdy.
- Když ACC dostatečně nesníží rychlost, okamžitě brzděte.
- Při objevení výzvy na displeji panelu přístrojů k převzetí řízení řidičem ihned brzděte.
- Když vozidlo i přes požadavek na zásah ze strany řidiče pokračuje v jízdě, přibrzděte vozidlo.

i Poznámka

Pokud ACC nefunguje v této kapitole popsaným způsobem, nepoužívejte jej a vyhledejte servisního partnera. Doporučuje se vyhledat obchodníka SEAT.

Ovládání systému ACC

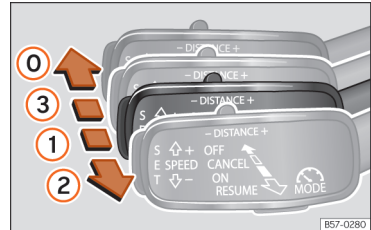

Obr. 157 Vlevo na sloupku řízení: třetí páčka k ovládání systému ACC.

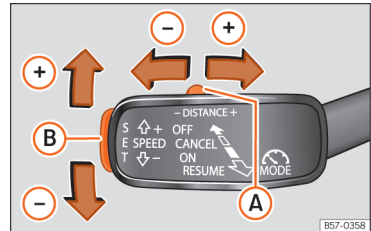

Obr. 158 Vlevo na sloupku řízení: třetí páčka k ovládání systému ACC.

Zapnutí

Při zapnutí systému ACC věnujte pozornost poloze páčky pro ACC.

- Posuňte třetí páčku do polohy **ON** »»» **obr. 157** ①

ACC ještě nereguluje (pohotovostní režim).

Zahájení regulace

- K zahájení regulace stiskněte tlačítko **SET** » obr. 158 (B) nebo pohněte páčkou do polohy **RESUME** » » obr. 157 (2).

ACC nastaví aktuální, resp. platnému rozsahu rychlosti (30 - 210 km/h) nejbližší rychlost.

V případě manuální převodovky musí být zařazen některý převodový stupeň kromě 1. stupně a zpátečky a rychlost jízdy musí být alespoň 30 km/h (18 mph). U vozidla s automatickou převodovkou se musí volicí páka nacházet v poloze **D**, **S** nebo **M**.

Vždy podle jízdní situace se rozsvítí následující kontrolky:

 **Swítí zeleně**

ACC je aktivní¹⁾.

¹⁾ Pouze v analogových panelech přístrojů.

 **Swítí zeleně¹⁾**

ACC je zapnuté, nerozpoznáno žádné vpředu jedoucí vozidlo.

¹⁾ V analogovém panelu přístrojů svítí bíle.

 **Swítí zeleně¹⁾**

ACC je zapnuté, rozpoznáno vpředu jedoucí vozidlo.

¹⁾ V analogovém panelu přístrojů svítí bíle.

Nachází-li se ACC v pohotovostním režimu, svítí kontrolky šedě.

Uložení rychlosti

K nastavené rychlosti posouvejte třetí páčku směrem nahoru + nebo směrem dolů – až k dosažení požadované rychlosti » » obr. 158. Nastavování rychlosti se uskutečňuje v krocích 10 km/h (5 mph).

Při aktivovaném systému ACC můžete pro zvyšování rychlosti v krocích 1 km/h (1 mph) stlačovat páčku do polohy **RESUME** » » obr. 157 (2). Nárazně na to můžete ke snížení rychlosti v malých krocích 1 km/h (1 mph) stlačovat **SET**.

Programování úrovně odstupu

Vzdálenost lze nastavit v pěti úrovních, od velmi malé až po velmi velkou:

- Ke zvětšení nebo zmenšení odstupu posuňte tlačítko **(A)** » » obr. 158 směrem doprava nebo doleva.

Dodržujte pro danou zemi specifické legislativní předpisy pro minimální bezpečný odstup.

Přerušení regulace (pohotovostní režim)

- Uved'te třetí páčku do polohy **CANCEL** » » obr. 157 (3) nebo sešlápněte pedál brzd.

Kontrolka pro ACC se zobrazí šedě, rychlost a odstup zůstanou uloženy.

Regulace se automaticky ukončí při vypnutí systému ESC nebo ASR » » strana 234.

Opětovné zapnutí regulace

- K zahájení regulace s naposledy nastavenou rychlostí a s naposledy nastaveným odstupem pohněte páčkou do polohy **RESUME**.
- **NEBO:** K zahájení regulace s aktuální rychlostí stiskněte tlačítko **SET**.

Vypnutí

- Uved'te třetí páčku do polohy **OFF** (pevná) (O). Nastavená rychlost se vymaže.

Překročení regulací systému ACC nastavené rychlosti

Během jízdy s aktivovaným systémem ACC může řidič použitím pedálu plynu zvýšit rychlost. Regulace systému ACC se až do uvolnění pedálu plynu přeruší » » (I).

Nastavení přednastavené úrovně odstupu při zahájení jízdy

V systému infotainmentu lze úroveň odstupu při zapnutí systému ACC předem nastavit následovně:

- Velmi malá, Malá, Střední, Velká a Velmi velká prostřednictvím systému infotainmentu:  > **Asistence řidiče > ACC** » » strana 92. »

Nastavení jízdního režimu

U vozidel se systémem SEAT Drive Profile můžete zvolený jízdní režim ovlivňovat chování systému ACC při zrychlování a brzdění »» strana 207.

U vozidel bez systému SEAT Drive Profile lze vlastnosti systému ACC ovlivňovat na základě volby některého z jízdních profilů v systému infotainmentu pod **Asistence řidiče**. Systému ACC se týkající nastavení jsou totáž jako v případě profilů SEAT Drive.

⚠ POZOR

Ujistěte se, že je vozovka volná, dříve než se rozjedete. Je možné, že radarový senzor eventuálně nerozpozná stávající překážky na vozovce. To může mít za následek nehody a závažná poranění. Sešlápněte v případě potřeby nožní brzdu.

🗨 UPOZORNĚNÍ

Zvýší-li se rychlost pomocí pedálu plynu, nemusí být systém ACC po sejmutí nohy z pedálu plynu kvůli mezím systému schopen regulovat rychlost nebo vzdálenost.

- Pokud to situace vyžaduje, buďte připraven reagovat.

Zobrazení na displeji

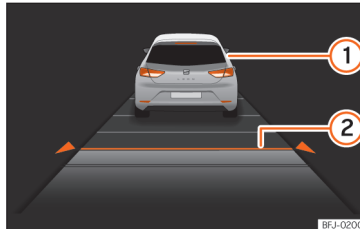

Obr. 159 Na displeji panelu přístrojů: aktivní ACC.

- 1 Rozpoznáno vpředu jedoucí vozidlo. Při regulaci vůči němu svítí.
- 2 Zvolená úroveň odstupu: 2.

Tyto informace se mohou zobrazovat ve středním poli náhledu **Asistenti** nebo v informačních profitech vlevo »» strana 72. Když se tyto náhledy nezvolí, informace se automaticky zjednodušeně zobrazuje ve spodní části panelu přístrojů.

Kromě v »» strana 225, Zahájení regulace popsané signalizací stavu funkce se zobrazuje nastavená rychlost.

Zvláštní jízdní situace

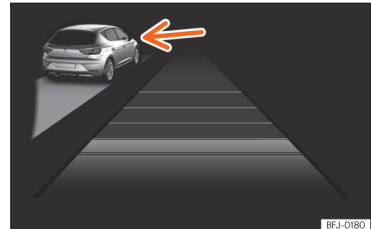

Obr. 160 Na displeji panelu přístrojů: aktivní ACC, rozpoznáno vozidlo na levé straně

Věnujte pozornost na začátku této kapitoly popsaným omezením a výstražným pokynům »» ⚠ v Úvod k tématu na straně 224.

Bránění předjíždění zprava¹⁾

Když se v levém jízdním pruhu rozpozná vozidlo, které jede menší rychlostí než je řídicím nastavená rychlost, vozidlo se v rámci mezi komfortu přibrzdí, aby se zabránilo předjetí v pravém jízdním pruhu. »» obr. 160.

Tuto regulaci lze ukončit změnou nastavené rychlosti nebo použitím pedálu plynu.

¹⁾ Nebo bránění předjíždění zleva v zemích s levostranným provozem.

Asistenční systémy řidiče

Funkce se aktivuje od rychlosti 80 km/h (50 mph). V některých zemích nemusí být k dispozici.

Předjížděcí procesy

Když se kvůli předjíždění zapnou směrová světla, zmenší ACC kvůli usnadnění předjížděcího procesu vzdálenost od vpředu jedoucího vozidla. Nastavená rychlost jízdy se nepřekročí.

Funkce se aktivuje od rychlosti 80 km/h (50 mph). V některých zemích nemusí být k dispozici.

Funkce pro provoz s popojížděním (stop-and-go)

✓ Platí pro: Vozidla s automatickou převodovkou

Když se vpředu jedoucí vozidlo zastaví, může ACC zabrzdít vozidlo až na nulovou rychlost.

Systém ACC zůstane aktivní a na displeji panelu přístrojů se na několik sekund zobrazí informace **ACC připraven k rozjezdu**. Aktuálně se vozidlo při rozjetí vpředu jedoucího vozidla ihned automaticky opět rozjede.

Pokud by se vpředu jedoucí vozidlo nedalo opět do pohybu, lze stojící vozidlo sešlápnutím pedálu brzdy přidržet ve stavu **ACC připraven k rozjezdu**.

Systém může vozidlo udržovat v klidu pouze několik sekund. Potom se vsune informace **Brzdít** a zazní výstražný zvuk. Zabrzděte, ji-

nak by se vozidlo mohlo nechtěně rozjet. **Nebezpečí nehody!**

ACC se vypne, když se během fáze zastavení vyskytne některá z následujících situací:

- Fáze zastavení trvá více minut.
- Otevřou se některé dveře.

⚠ POZOR

Když je na displeji panelu přístrojů zobrazena informace **ACC připraven k rozjezdu** a vpředu jedoucí vozidlo se opět uvede do pohybu, vozidlo se automaticky opět rozjede. Popřípadě se nemusí rozpoznat předměty, které se nacházejí v jízdní dráze vozidla. To může mít za následek nehodu a závažná poranění.

- Před každým rozjížděcím procesem zkontrolujte jízdní dráhu a v případě potřeby vozidlo zabrzděte.

Meze systému ACC

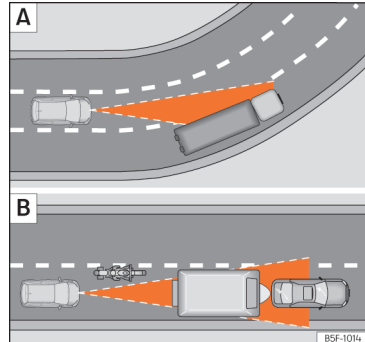

Obr. 161 [A] Vozidlo v zatáčce. [B] Vpředu jedoucí motocyklista se nachází mimo oblast registrace radarového snímače. ➤

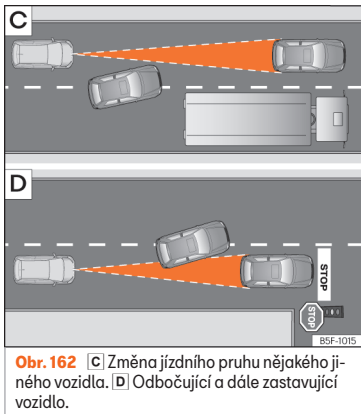

Obr. 162 [C] Změna jízdního pruhu nějakého jiného vozidla. [D] Odbočující a dále zastavující vozidlo.

V důsledku svých mezí není systém ACC vhodný pro všechny jízdní situace. » » **Δ** **Úvod k tématu na straně 224.**

SEAT doporučuje nepoužívat funkci systému v následujících situacích » » **Δ**:

- Při silném dešti, sněžení nebo mlze.
- Při průjezdech tunely.
- V místech stavenišť.
- Při jízdách po zatáčkovitých silnicích, například horských silnicích.
- Při jízdách v terénu.
- V parkovacích budovách.

- Na silnicích se zapuštěnými kovovými objekty, například kolejemi železnice nebo tramvaje.

- Na silnicích se živičnou směsí.

Buďte zvláště opatrní při použití systému ACC v následujících situacích:

Při průjezdu zatáčky

Může dojít k tomu, že ACC nerozpozná v zatáčce vpředu jedoucí vozidlo nebo nastaví vzdálenost na základě vozidel, které se nacházejí v jiném jízdním pruhu. » » **obr. 161** [A].

Vozidla mimo oblast snímače

V dále uvedených jízdních situacích nemusí ACC reagovat nebo může reagovat opožděně nebo nežádoucím způsobem:

- S přesazením jedoucí vozidla nebo vozidla, která jedou mimo registrační oblast snímače, například motocykly » » **obr. 161** [B].
- Vozidla, která s velkým malým odstupem přejíždějí do vlastního jízdního pruhu » » **obr. 162** [C].
- Vozidla s nákladem nebo nástavbami, které přečnívají na straně a směrem dozadu nebo nahoru obrys vozidla.

Neregistrovatelné objekty

Funkce systému ACC výhradně rozpoznávají a reagují na vozidla, která se pohybují stejným směrem. Nerozpoznávají se proto:

- osoby
- zvířata
- křižující nebo protijedoucí vozidla
- ostatní nepohybující se překážky

ACC nereaguje na stojící vozidla. Když systémem ACC zaregistrované vozidlo odbočuje nebo vybočuje a před tímto vozidlem se nachází nějaké stojící vozidlo, ACC na stojící vozidlo nereaguje » » **obr. 162** [D].

Δ POZOR

Použití systému ACC ve výše uvedených situacích může mít za následek nehody a závažná poranění, jakož i porušení právních ustanovení.

Závady a jejich řešení

! ACC není k dispozici

Kontrolka svítí žlutě:

- Radarový snímač je znečištěný nebo přestavený, věnujte pozornost v této kapitole popsaným výstražným upozorněním » » strana 213.

- Existuje nějaká porucha nebo závada. Vypněte a po několika minutách opět zapněte zapalování.
- Pokud problém nadále existuje, vyhledejte servisního partnera.

ACC nefunguje podle očekávání

- Zajistěte řádnou funkci radarového snímače »» strana 213.
- Při přehřátí brzd se regulace automaticky ukončí. Nechejte brzdy vychladnout a funkci znovu zkontrolujte.
- Neobvyklé zvuky během automatického brzdícího procesu systému ACC jsou normální a neznamenají závadu.

Následující podmínky mohou mít za následek, že ACC nereaguje:

- Při sešlápnutém pedálu plynu nebo.
- Není zařazen žádný jízdní stupeň, resp. je zařazen jízdní stupeň R.
- Při couvání vozidla.
- Při zásahu systému ESC.
- Řidič není připoután.
- Závada brzdových světel vozidla nebo přívěsu.
- Příliš vysoké nebo nízké otáčky motoru.
- Použití parkovací brzdy.
- Projíždění úseků silného klesání.

Brzdění a parkování

Brzdová soustava

Kontrolky



Svítl červeně

Příliš nízká hladina brzdové kapaliny »» strana 272 nebo závada brzdové soustavy.

Nepokračujte v jízdě!



Svítl červeně

Přitažená ruční brzda »» strana 231. Při uvolnění ruční brzdy kontrolka zhasne.

⚠ POZOR

- Když kontrolka brzdové soustavy nezhasne nebo se rozsvítí během jízdy, signalizuje příliš nízkou hladinu brzdové kapaliny nebo závadu soustavy - nebezpečí nehody! »» strana 272, Brzdová kapalina. Zastavte a nepokračujte dále v jízdě. Vyžádejte si odbornou pomoc.
- Pokud svítí kontrolka brzdové soustavy spolu s kontrolkou ABS , může se jednat o závadu v systému ABS. Zadní kola mohou v důsledku toho při brzdění blokovat. Vozidlo se může, podle okolností, svou zadní částí dostat do smyku! Zastavte vozidlo a obraťte se na servisního partnera.

Upozornění k brzdám

Nové brzdové třecí segmenty

Nové brzdové třecí segmenty nemají ještě během prvních 200 až 300 km (100 až 200 milů) plný brzdící účinek a musejí se teprve „zabrousit“. Trochu sníženou brzdící sílu však můžete kompenzovat větším tlakem na pedál brzdy. Vyhněte se během doby záběhu vysokému zatěžování brzd.

Opotřebení

Opotřebení **brzdových třecích segmentů** závisí do značné míry na podmínkách použití a způsobu jízdy. To platí zejména tehdy, jezdíte-li často ve městě a na krátké trasy nebo velmi sportovně.

V závislosti na rychlosti, brzdné síle a okolních podmínkách (např. teplota, vlhkost vzduchu) se mohou objevit při brzdění zvuky.

Mokro nebo posypová sůl

V určitých situacích, jako např. po průjezdech vodou, při silném dešti nebo po omytí vozidla, může být účinek brzd z důvodu vlhkých, resp. v zimě zaledněných brzdových kotoučů a brzdových obložení zpožděn. Brzdy se musí nejprve „zabrzdít za sucha“.

Při vyšších rychlostech a zapnutých stěračích skla brzdová obložení na krátkou dobu přiléhají k brzdovým kotoučům. To se stává - řidič »

si toho nevěšimne - v pravidelných intervalech a způsobuje to lepší odezvu brzdění za mokra.

Také při jízdách na soli posypaných vozovkách může být plný brzdící účinek zpožděn, pokud jste delší dobu nebrzdili. Vrstva soli na brzdových kotoučích a brzdových obloženích musí být při brzdění nejprve obroušena.

Koroze

Korozi na brzdových kotoučích a znečištění obložení podporují dlouhé doby stání, malý jízdní výkon a malé namáhání.

Při malém namáhání brzdové soustavy a při existující korozi doporučujeme několikrát silně zabrzdít z vysoké rychlosti a tím brzdové kotouče a brzdová obložení vyčistit »» » ⚠.

Závada brzdové soustavy

Při zjištění, že se dráha pedálu brzdy náhle zvětšila, existuje možnost výpadku jednoho brzdového okruhu dvouokružové brzdové soustavy. Zajedťe neprodleně k nejbližšímu servisnímu partnerovi a nechte závadu odstranit. Cestou jedťte sníženou rychlostí a připravte se přitom na delší brzdě dráhy a vyšší tlak na pedál.

Nízká hladina brzdové kapaliny

Při příliš nízké hladině brzdové kapaliny mohou v brzdové soustavě vzniknout závady. Hladina brzdové kapaliny je elektronicky hlídána.

Posilovač brzd

Posilovač brzd posiluje tlak, který se vytváří stlačováním pedálu brzdy. Funguje pouze při zapnutém motoru.

⚠ POZOR

Každá závada brzdové soustavy může prodloužit brzdovou dráhu, což zvyšuje riziko nehody!

- Nové brzdové třecí segmenty se musejí zabrousit a při prvních 200 km (124 mílich) nemají ještě optimální třecí sílu. Trochu sníženou brzdící sílu můžete kompenzovat silnějším tlakem na pedál brzdy.
- Při jízdách na soli posypaných silnicích se může účinek brzd uplatňovat se zpožděním.
- V klesáních se mohou brzdy nadměrným používáním přehřát. Než pojedete delší trasu s velkým spádem snižte rychlost, zvolte nižší běh popř. nižší převodového stupně. Využijete tím brzdění motorem a odlehčíte brzdy.
- Mírné a trvalé brzdění má za následek přehřátí brzd a tím delší brzdovou dráhu. Místo toho brzděte v intervalech.
- Brzdění za účelem vyčistění brzdové soustavy provádějte pouze tehdy, pokud to dovolují poměry na vozovce. Neuvádějte ostatní účastníky silničního provozu do nebezpečí: Hrozí nebezpečí nehody!
- Zamezte tomu, aby se vozidlo pohybovalo ve volnoběhu s vypnutým motorem. Brzd-

ná dráha se značně prodlužuje, protože nepůsobí posilovač brzd.

- Velmi silné namáhání brzd může vést k tvorbě parních bublin v trubkách brzdové soustavy. Může se tím omezit brzdící účinek.
- Neseriové nebo poškozené čelní spojlery mohou omezit větrání brzd a vést k jejich přehřátí. Před nákupem dílů příslušenství byste měli věnovat pozornost příslušným pokynům.

Ⓜ UPOZORNĚNÍ

- Nenechte nikdy brzdy „obrušovat“ lehkým tlakem na pedál, pokud skutečně nemusíte brzdít. Vede k přehřátí brzd a tím k delší brzdě dráze a k většímu opotřebení.
- Dříve než budete sjíždět delší trasu se silným klesáním, snižte prosím rychlost, zařadťte do nižšího převodového stupně. Tím využijete brzdící účinek motoru a odlehčíte brzdy. Pokud musíte i přesto dodatečně za- brzdít, nebrzděte trvale, ale v intervalech.

ⓘ Poznámka

- Jestliže posilovač brzd nepracuje, např. musí-li být vozidlo odtaženo nebo došlo-li k závadě posilovače, musíte sešlápnout brzdový pedál podstatně silněji než normálně.

Brzdění a parkování

- Pokud si necháte dodatečně namontovat přední spojler nebo úplné kryty kol nebo podobně, musíte zajistit, aby nebyl ovládněn přívod vzduchu k předním kolům - jinak by se mohla brzdová soustava příliš zahřát.

Ruční brzda

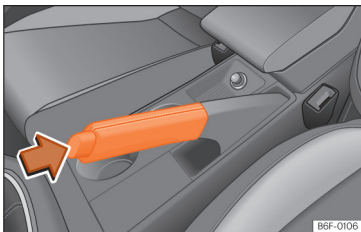

Obr. 163 Ruční brzda mezi předními sedadly.

Ruční brzda zabráňuje nechtěnému rozjetí vozidla. Ruční brzdou přitáhněte vždy, když opouštíte Vaše vozidlo nebo parkujete.

Přitažení ruční brzdy

- Zatáhněte páku ruční brzdy pevně směrem nahoru »» **obr. 163**.

Uvolnění ruční brzdy

- Vytáhněte páku trochu směrem nahoru, stiskněte ve směru šipky odjišťovací tlačítko

»» **obr. 163** a přesuňte páku ruční brzdy zcela směrem dolů »» **⚠**.

Ruční brzda by měla být vždy pevně přitažena, aby se vůz s mírně přitaženou ruční brzdou nedopatřením nerozjel »» **⚠**.

⚠ POZOR

- Nikdy nepoužívejte ruční brzdou ke zpomalení vozidla, pokud je vozidlo v pohybu. Brzdná dráha je výrazně delší vzhledem k tomu, že brzdí pouze zadní kola. Nebezpečí nehody!
- Nespustí-li se páka ruční brzdy zcela dolů, může to narušit provoz soustavy a mít za následek přehřátí a opotřebení zadních brzd.

ⓘ UPOZORNĚNÍ

Před tím, než opustíte vozidlo, vždy zatáhněte ruční brzdou. Vždy podle stoupání zařaďte také první převodový stupeň nebo zpátečku, resp. umístěte volicí páku do polohy P.

Asistent rozjezdu do kopce*

✓ Platí pro vozidla se systémem ESC

Asistent rozjezdu ve stoupáních pomáhá řidiči jak při zařazeném dopředném převodovém stupni, tak i při zpátečce při rozjezdu do kopce a udržuje vozidlo v jeho poloze.

Po sejmutí nohy z pedálu udržuje systém po dobu asi dvou sekund brzdový tlak, čímž se brání jízdě vozidla směrem dozadu. Během těchto dvou sekund má řidič dostatek času, aby uvolnil pedál spojky a zrychlil, aniž by se vozidlo rozjelo dozadu a použila se ruční brzda, čímž se stává rozjždění snadnější, pohodlnější a bezpečnější.

Předpoklady pro funkci asistenta rozjezdu jsou:

- být na prudkém svahu,
- dveře řidiče jsou zavřené,
- vozidlo kompletně zastaveno,
- motor zapnut a brzda sešlápnuta,
- v případě manuální převodovky musí být zařazen převodový stupeň nebo neutrál a v případě automatických převodovek se musí volicí páka nacházet v poloze **D/S** nebo **R**.

⚠ POZOR

- Pokud se vozidlo po uvolnění brzdového pedálu ihned nerozjede, může podle okolností popojet dozadu. V tom případě ihned sešlápněte brzdový pedál nebo zatáhněte ruční brzdou.
- Když zhasne motor, sešlápněte ihned brzdový pedál nebo zatáhněte ruční brzdou. »»

- Pokud jedete v hustém provozu do svahu a nechcete, aby vozidlo při rozjezdu popojelo dozadu, sešlápněte před rozjetím několik sekund brzdový pedál.

Poznámka

Váš prodejce SEAT nebo servisní partner Vám ochotně sdělí, zda je Vaše vozidlo tímto systémem vybaveno.

Stabilizační programy a systémy podpory brzd

Kontrolky*



rozsvítí se

Závada systému ESC nebo ABS, resp. systémem vyvolané odpojení. ESC spolupracuje se systémem ABS. Při výpadku systému ABS se kontrolka také rozsvítí.



Blikání

Aktivní ESC, resp. ASR.



rozsvítí se

Ručně vypnutá funkce ASR.

Nebo: ESC ve sportovním režimu »»» strana 234.



rozsvítí se

Závada nebo výpadek ABS.

Kontrolky se rozsvítí současně při zapnutí zapalování a musejí po přibližně 2 sekundách opět zhasnout. V této době se kontroluje funkčnost.

Systémy podpory brzd

Elektronický stabilizační program (ESC)*

ESC přispívá k bezpečné jízdě. Snižuje nebezpečí smyku a zlepšuje jízdní stabilitu. Systém ESC rozpoznává mezní jízdní situace, jako například přetáčivost a nedotáčivost vozidla nebo protočení hnacích kol. Cílenými zásahy brzd nebo snížením točivého momentu motoru se vozidlo stabilizuje. Při regulačním zásahu systému ESC bliká kontrolka  v panelu přístrojů.

V systému ESC jsou integrovány protiblokovací systém (ABS), brzdový asistent (HBA), regulace prokluzu pohonu (ASR), elektronická uzávěrka diferenciálu (EDS) a elektronická uzávěrka diferenciálu (XDS).

ESC kromě toho podporuje stabilizaci vozidla prostřednictvím změny řídicího momentu.

ASR lze vypnout v případě požadavku na prokluz pneumatik »»» strana 234.

Protiblokovací systém (ABS)

ABS brání blokování kol při brzdění až do stavu krátce před zastavením vozidla. Vozidlo tak zůstává říditelné i při plném brzdění. Pedál brzdy sešlapujte bez přerušování - "nepumpujte"! Zásah systému ABS lze pozorovat prostřednictvím pulzací pedálu brzdy.

Povedou-li se na podvozku nebo na brzdové soustavě nějaké změny, může se funkce systému ABS značně narušit.

Brzdový asistent (HBA)*

Brzdový asistent může pomoci zkrátit brzdnou dráhu. Zesiluje účinnost brzdění, když řidič ve stavu nouze rychle sešlápně brzdový pedál. Přitom musí být brzdový pedál ovládán tak dlouho, dokud situace nebezpečí nepomine.

Kontrola prokluzu pohonu (ASR)

ASR snižuje pohonnou sílu motoru při protočení kol a přizpůsobuje tuto sílu stavu vozovky. To usnadňuje rozjezd, zrychlování a jízdu do kopce.

Elektronická uzávěrka diferenciálu (EDS)*

EDS přibrzdí protáčející se kolo a přenáší hnací sílu na druhé poháněné kolo. Tato funkce je k dispozici až do rychlosti přibližně 100 km/h [62 mph].

Aby se kotoučové brzdy brzděného kola nepřehřivaly, funkce EDS se při neobvykle

Brzdění a parkování

silném zatížení automaticky vypíná. Vozidlo zůstává nadále provozuschopné. Jakmile se brzdy ochladí, EDS se opět automaticky zapne.

Stabilizace jízdní soupravy*

Pokud řídíte vůz s přívěsem, platí následující: Souprava složená z tažného vozidla a přívěsu má obecně sklon ke kývavým pohybům. Pokud se kývání v přívěsu přenáší na tažné vozidlo a ESC to rozpozná, tak se tažené vozidlo v rámci systémových limitů automaticky díky ESC zpomalí a souprava se stabilizuje. Stabilizace jízdní soupravy není k dispozici pro všechna provedení pro konkrétní země

»» strana 248.

Elektronická uzávěrka diferenciálu (XDS)*

Při projíždění zatáčky umožňují elektronická příčná uzávěrka, aby se kolo na vnější straně zatáčky otáčelo rychleji než kolo na vnitřní straně zatáčky. Kolo, které se otáčí rychleji (vnější strana), je poháněno méně než kolo na vnitřní straně. To může v určitých situacích vést k tomu, že je na kolo na vnitřní straně přenášéný moment nadměrně velký, což může mít za následek prokluz. Oproti tomu kolo na vnější straně zatáčky získává slabší pohon než by mohlo přenášet. To může mít za následek ztrátu přilnavosti hnací nápravy, v tomto případě přední nápravy, což se projevuje jako nedotáčivost nebo „prodloužení“ dráhy vozidla.

XDS to může prostřednictvím signálů a snímačů systému ESC rozpoznat a tento efekt korigovat.

XDS přibrzdí prostřednictvím ESC kolo uvnitř zatáčky tak, aby se zamezilo jeho protažení. Požadovaný průběh jízdy vozidla se tím stane přesnějším.

XDS funguje ve spojení se systémem ESC a je vždy aktivovaný, a to i když byla odpojena funkce ASR nebo systém ESC se nachází ve sportovním režimu, resp. je odpojený.

Multikolizní brzda

Multikolizní brzda se aktivuje prostřednictvím řídicí jednotky airbagů a automaticky zajišťuje brzdění. Aktivace se uskuteční, když řídicí jednotka airbagů rozpozná při nějaké nehodě zpoždění větší než je aktivací úroveň a brzdicí proces je ovládan prostřednictvím systému ESC.

Multikolizní brzda může při nehodě podpořit řidiče brzdícím zásahem a tím omezit nebezpečí smyku a riziko dalších kolizí.

Automatické brzdění při nehodě potlačují tyto aktivity:

- Když řidič sešlápne pedál plynu, automatické brzdění se neuskuteční.
- Je-li brzdný tlak prostřednictvím sešlápnutého pedálu brzdy vyšší než systémem iniciovaný brzdý tlak, je vozidlo brzděno manuálně.

- Při zavádě systému ESC není multikolizní brzdění k dispozici.

⚠ POZOR

Rychlá jízda na zledovatělých, blátivých nebo mokřích vozovkách může způsobit ztrátu kontroly nad vozidlem a mít za následek závažná poranění řidiče a spolujezdců.



- Také ESC, ABS, ASR EDS, resp. elektronické řízení hnacího momentu na kolech nemohou ale překonat fyzikální zákony. Na to je třeba pamatovat zvláště na kluzké nebo mokré vozovce. Když zareagují systémy, měli byste rychlost ihned přizpůsobit vozovce a dopravním poměrům. Zvýšený počet bezpečnostních systémů Vás nesníma vádět k tomu, abyste riskovali. Jinak hrozí nebezpečí nehody!

- Uvažte, že riziko nehody se zvyšuje rychlou jízdou, zejména v zatáčkách a na kluzké nebo mokré vozovce, a rovněž těsným přiblížením k druhému vozidlu. Nehodám nemohou také zabránit ESC, ABS, brzdoví asistenti, EDS, resp. elektronické řízení hnacího momentu na kolech: Nebezpečí nehody!

- Při akceleraci na rovnoměrně kluzké vozovce, například na ledu a sněhu, přidávejte plyn opatrně. Hnací kola se mohou i přes zabudované regulační systémy protočit a tím ovlivnit jízdní stabilitu. Nebezpečí nehody!

»»

Poznámka

- **ABS a ASR může bezporuchově pracovat pouze tehdy, jsou-li na všech čtyřech kolech stejné pneumatiky. Rozdílné valivé obvody pneumatik mohou mít za následek nežádoucí snížení výkonu motoru.**
- **Během doby, kdy popsané systémy aktivně zasahují, můžete slyšet charakteristický hluk.**
- **Pokud se objeví kontrolka  nebo , může tam být rovněž nějaká závada »» strana 86.**
- **Změny na vozidle (např. na motoru, brzdové soustavě, podvozku nebo jiná kombinace kol a pneumatik) mohou funkci systému ABS, ASR a ESC ovlivnit.**

Vypnutí a zapnutí systémů ESC s ASR*

Elektronický stabilizační program ESC se automaticky zapíná při spuštění motoru, pracuje pouze při běžícím motoru a zahrnuje systémy ABS, EDS a ASR.

Funkce ASR se smí vypnout pouze v případě nedosažení dostatečného pohonu.

Vždy podle provedení a verze vozidla lze vypnout buď pouze funkci ASR nebo v jízdním režimu „Sport“ zapnout elektronický stabilizační program ESC,

Zapnutí a vypnutí systému ASR

- **Systém ASR lze zapínat a vypínat prostřednictvím systému infotainmentu »» strana 88. U vozidel s informačním systémem řidiče* se objeví příslušné upozornění.**

Při vypnutém systému ASR svítí kontrolka  v panelu přístrojů.

Zapnutí a vypnutí systému ESC v režimu „Sport“

- **Systém ESC lze v režimu „Sport“ zapínat a vypínat prostřednictvím systému infotainmentu »» strana 88. U vozidel s informačním systémem řidiče* se objeví příslušné upozornění.**

V jízdním profilu „Sport“ jsou zásahy systému ESC ke stabilizaci vozidla a zásahy regulace prokluzu pohonu (ASR) omezené. Navíc v panelu přístrojů svítí kontrolka .

POZOR

ESC Sport byste měli zapínat pouze tehdy, když to dovolují Vaše řidičské schopnosti a dopravní situace. Nebezpečí smyku!

- **Při ESC ve sportovním režimu je funkce stabilizace omezena, aby byl umožněn sportovní způsob jízdy. Hnací kola se mohou protáčet a vozidlo se může dostat do smyku.**

Poznámka

Při vypnutí systému ASR nebo volbě sportovního režimu dojde k vypnutí tempomatu*.

Parkování

Odstavení vozidla

Při odstavení a parkování vozidla dodržujte zákonná ustanovení.

Při parkování vozidla dodržujte následující pokyny:

- **Vozidlo odstavte na vhodný podklad »» .**
- **Pevně zatáhněte ruční brzdou »» strana 231.**
- **U automatické převodovky uveďte volící páku do polohy P.**
- **Vypněte motor a vytáhněte klíček ze spínací skříňky. Pootočte mírně volantem, abyste aktivovali uzamčení volantu.**
- **U manuální převodovky na rovině a ve stoupání zařaďte 1. převodový stupeň nebo v klesání zpátečku a uvolněte spojkový pedál.**
- **Když vozidlo opouštíte, vezměte s sebou všechny klíče vozidla.**

Navíc ve stoupáních a klesáních

Před vypnutím motoru otočte volantem tak, aby přední kola zaparkovaného vozidla směřovala proti obrubníku pro případ, že by se vozidlo dalo do pohybu.

- V klesání stočte přední kola tak, aby směřovala k obrubníku.
- Ve stoupání stočte přední kola tak, aby směřovala ke středu vozovky.

POZOR

- Vyhýbejte se parkování vozidla v místech, v nichž by horká výfuková soustava přišla do kontaktu se suchou trávou, křovím, vyteklým palivem nebo jinými vznětlivými látkami.
- Nenechávejte cestující v zamknutém vozidle, protože v určitých případech nelze otevřít dveře nebo okna. Zamčené dveře ztěžují možnost záchran.
- Nikdy nenechávejte v automobilu bez dozoru děti. Mohly by použít ruční brzdu nebo převodovku a uvést tak vozidlo do nekontrolovaného pohybu.
- V závislosti na počasí se může uvnitř vozidla udělat extrémní horko nebo naopak chladno.

Poznámka

U vozidel s automatickou převodovkou lze klíč zapalování vytáhnout ze spínací skříňky, pokud se volicí páka nachází v poloze P.

Podpory parkování a manévrování

Systémy podpory parkování a manévrování (Park Pilot) *

Úvod k tématu

Tyto asistenční systémy Vás podporují při zaparkování a manévrování.

- **Parkovací asistent Plus.** Je to asistent, který vizuálně a akusticky varuje před překážkami, které byly rozpoznány před a za vozidlem »» strana 237.
- **Parkovací asistent vzadu.** Je to akustická podpora zaparkování, která varuje řidiče před překážkami za vozidlem »» strana 239.

POZOR

- Věnujte prostřednictvím přímého pohledu pozornost dopravní situaci a okolí vozidla. Asistenční systémy nenahrazují pozornost řidiče. Odpovědnost stále nese řidič.
- Snímače mají slepé oblasti, v nichž nelze osoby nebo objekty registrovat. Věnujte pozornost zvláště dětem a zvířatům.
- Sledujte neustále pohledem okolí vozidla. Používejte při tom také zpětná zrcátka. »»

ⓘ UPOZORNĚNÍ

Funkce podpory zaparkování mohou být narušeny různými faktory, které mohou být příčinou poškození vozidla:

- Určité objekty nemůže systém za určitých okolností rozpoznat nebo zobrazit:
 - uzavírací řetězy, oje přívěsů, tyče, ploty, sloupky nebo štíhlé stromy
 - objekty nad úrovní snímačů jako např. výstupky stěn
 - objekty s určitými povrchy nebo strukturami, jako např. drátěné ploty nebo prachový sníh
- Určité povrchy předmětů a oblečení nemusejí odrážet signály ultrazvukových snímačů. Systém nedokáže tyto předměty nebo osoby, které takové oblečení nosí, registrovat nebo správně rozpoznat.
- Signály snímačů mohou být ovlivňovány vnějšími zvukovými zdroji. To může zabránit rozpoznání osob nebo objektů.
- Nízké, již varováním ohlášené překážky, mohou při přiblížení zmizet z oblasti registrace a proto již nejsou signalizovány. Za určitých okolností nelze rozpoznat určité překážky, jako třeba vysoké obrubníky, které by mohly poškodit spodek vozidla.
- Při nerespektování výstrah parkovacího asistenta by mohlo být vozidlo značně poškozeno.
- Poškození mřížky chladiče, nárazníků, podběhu kola nebo spodku vozidla mohou

snímače přestavit. Činnost podpory zaparkování tím může být narušena. Nechejte zkontrolovat funkci u servisního partnera.

- Když velikost upevněné registrační značky nebo jejího nosiče přesáhne pro ni předpokládanou oblast nebo je registrační značka zdeformovaná, mohou se vyskytnout nesprávná rozpoznání nebo může být narušena rozpoznávací schopnost snímačů.

ⓘ Poznámka

- Signalizace na displeji systému infotainmentu se objevuje trochu pozděně.
- V určitých situacích může systém varovat, ačkoli se v oblasti registrace žádná překážka nenachází:
 - drsný povrch vozovky, dlažba s vystouplými kostkami nebo zaplevelený povrch,
 - extrémní zdroje ultrazvuku, jako jsou jinná, ultrazvukovými zařízeními vybavená vozidla,
 - intenzivní déšť, mlha, sněžení nebo silná koncentrace výfukových plynů,
 - při přesahu tabulky registrační značky přes nárazník,
 - u vrcholů silnice.
- K zaručení správné funkce snímačů udržujte snímače v náraznících v čistém stavu, bez sněhu a ledu a nezakrývejte je nálepkami nebo jinými předměty.

- Při čištění snímačů pomocí vysokotlakého zařízení nebo páry nesměřujte čištění přímo na tyto snímače a vždy dodržujte odstup větší než 10 cm.

- Některé namontované díly příslušenství na přední straně vozidla jako například nosič značky s reklamou mohou funkci parkovacího asistenta ovlivnit.

- Doporučujeme Vám procvičit si parkování v nějakém místě bez silného provozu.

- Hlasitost a výšku tónu signálů, stejně tak i zobrazení můžete měnit » strana 240.

- U vozidel bez systému infotainmentu může tyto parametry pozměnit servisní partner SEAT nebo odborný servis.

- Dodržujte upozornění k jízdě s přívěsem » strana 240.

Podpora zaparkování Plus*

Popis

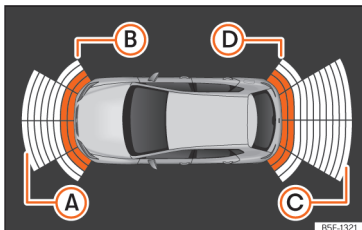

Obr. 164 Signalizace podpory zaparkování na displeji systému infotainmentu.

Podpora zaparkování Plus podporuje řidiče pomocí vizuálních a akustických výstrah před překážkami před a za vozidlem.

V zadním nárazníku se nacházejí snímače. Když rozpoznají nějakou překážku, upozorní na ni prostřednictvím akustických a optických signálů v systému infotainmentu »» **obr. 164**.

Při přiblížení se k nějaké překážce můžete prostřednictvím volby rozdílných frekvencí tónů poznat, zda se překážka nachází za nebo před vozidlem.

Oblast zobrazování začíná ve vzdálenosti přibližně:

- A** 1,20 m

- B** 0,60 m
- C** 1,60 m
- D** 0,60 m

Čím blíže se přiblížíte k překážce, tím je frekvence akustických signálů vyšší. Při přibližně 0,30 m se signál ozývá trvale. Nepokračujte v jízdě!

Při dodržení odstupu se hlasitost výstrahy odstupe po přibližně 4 sekundách zmenší.

Ovládání podpory zaparkování



Obr. 165 Středová konzola: Tlačítko parkovacího asistenta (dle provedení).

Ruční zapnutí a vypnutí podpory zaparkování

- Stiskněte tlačítko **P** jednou.

Manuální vypnutí displeje parkovacího asistenta (akustické signály zůstávají aktivní)

- Stiskněte tlačítko hlavního menu v systému infotainmentu, který je namontován z továrny.
- **NEBO:** Stiskněte funkční tlačítko **ZPĚT** ➔.

Automatické zapnutí podpory zaparkování

- Zařaďte zpátečku.
- **NEBO:** Když jedete směrem dopředu rychlostí nižší než 15 km/h (9 mph) a přiblížíte se k nějaké překážce, rozpozná se to při její vzdálenosti menší než přibližně 95 cm. Je-li aktivované automatické zapínání, zobrazí se zmenšený náhled.
- **NEBO:** Když vozidlo ujede určitou vzdálenost směrem dozadu (přibližně mezi 10 a 20 cm, vždy podle toho, zda je rozpoznána nějaká překážka nebo nikoli).

Automatické vypnutí podpory zaparkování

- Uved'te volicí páku do polohy **P**.
- **NEBO:** Jed'te rychleji než 15 km/h (9 mph) dopředu.

Dočasné ztišení akustického signálu podpory zaparkování

- Ťukněte na funkční tlačítko **🔇**.

»

Změna zmenšeného náhledu v režimu celého obrazu

- Zařad'te zpátečku.
- **NEBO:** Ťukněte na symbol auta ve zmenšeném náhledu.
- **NEBO:** Když vozidlo ujede určitou vzdálenost směrem dozadu (přibližně mezi 10 a 20 cm, vždy podle toho, zda je rozpoznána nějaká překážka nebo nikoli).

Změna obrazu asistenta jízdy dozadu (Rear View Camera „RVC“)*

- Zařad'te zpátečku.
- **NEBO:** Krátce stiskněte funkční tlačítko **RVC**.

Při zapnutí systému zazní potvrzovací tón a symbol v tlačítku se rozsvítí žlutě.

Automatické zapnutí

Při automatickém zapnutí **podpory zaparkování Plus** se na displeji zobrazují obraz vozidla a příslušné segmenty

Je funkční vždy pouze po prvním poklesu rychlosti pod 15 km/h (9 mph).

Po vypnutí prostřednictvím tlačítka **P** musíte k opětovnému automatickému zapínání provést následující akci:

- Vypnout a opět zapnout zapalování.

• **NEBO:** Jet směrem dopředu rychleji než přibližně 15 km/h (9 mph).

• **NEBO:** Přesunout volicí páku do polohy **P** a opět ji z ní vysunout.

• **NEBO:** Aktivovat a deaktivovat automatické zapínání v systému infotainmentu.

Automatickou aktivaci podpory zaparkování lze v systému infotainmentu vypnout a zapnout následovně »» strana 88:

- Zapněte zapalování.
- Zvolte: tlačítko infotainmentu **CAR** /  > **NASTAVENÍ** > **Parkování a manévrování**.
- Zvolte položku **Automatické zapínání**. Při označeném políčku je funkce aktivovaná.

Po automatické aktivaci zaznívá zvukový signál pouze tehdy, když se překážky vpředu nacházejí ve vzdálenosti menší než přibližně 50 cm.

ⓘ UPOZORNĚNÍ

Automatická aktivace podpory zaparkování funguje pouze při velmi pomalé jízdě. Pokud se způsob jízdy nepříznivě působí okolnostem, může to být příčinou nehod a závažných poranění.

Segmenty optické signalizace

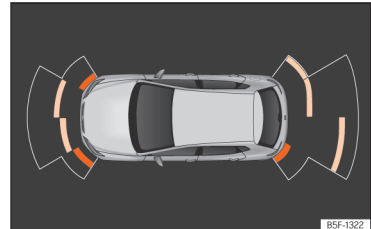

Obr. 166 Signalizace podpory zaparkování na displeji systému infotainmentu.

Optická signalizace prostřednictvím segmentů se uskutečňuje následovně:

- **Bílé segmenty:** Překážka se nachází ve vzdálenosti větší než přibližně 30 cm, mimo dráhu jízdy nebo v protějším směru jízdy.
- **Žluté segmenty:** Překážka se nachází v dráze jízdy vozidla a ve vzdálenosti větší než přibližně 30 cm.
- **Červené segmenty:** Překážka se nachází ve vzdálenosti menší než přibližně 30 cm.

V případě přístrojů Media System Plus nebo Navi System se vždy podle úhlu natočení volantu signalizuje prostřednictvím hvězdy zamýšlená dráha jízdy.

Podpory parkování a manévrování

Když se překážka nachází ve směru jízdy, zazní příslušný akustický výstražný signál.

Při zobrazení předposledního segmentu je dosaženo oblasti kolize. V oblasti kolize se i překážky mimo dráhu jízdy zobrazují červeně. Nepokračujte v jízdě! » » » » » v Úvod k tématu na straně 235, » » » » » v Úvod k tématu na straně 236!

Nastavení zobrazení a zvukových signálů

Zobrazení a zvukové signály se nastavují v systému infotainmentu » » » strana 88.

Automatické zapínání

on – off.

Hlasitost vpředu*

Hlasitost pro přední a boční oblast.

Nastavení výšky tónu vpředu*

Výška tónu pro přední oblast.

Hlasitost vzadu*

Hlasitost pro zadní oblast.

Nastavení výšky tónu vzadu*

Výška tónu pro zadní oblast.

Snížení hlasitosti

Při zapnuté podpoře zaparkování se hlasitost aktivního zdroje zvuku sníží vždy podle zvolené možnosti.

Signalizace závad

Objeví-li se v panelu přístrojů pro podporu zaparkování informace o nějakém nedostatku nebo poškození, signalizuje to nějakou závadou.

Pokud závada při vypnutí zapalování nadále existuje, při příštím zapnutí podpory zaparkování se upozornění na ni již nezobrazí.

V případě závady některého zadního snímače se již zobrazují překážky pouze v oblastech **A** a **B**. » » » obr. 164. V případě závady některého předního snímače se již zobrazují pouze překážky v oblastech **C** a **D**. Objeví se symbol **A**.

Doporučujeme vyhledat odborný servis a nechat závadu odstranit.

Jízda s přívěsem

U vozidel s tažným zařízením, které bylo namontováno ve výrobní závodě, se při připojení přívěsu při zařazení zpátečky nebo stisknutí tlačítka **P** neaktivují zadní snímače. Proto se možné objekty za, resp. vedle vozidla ne-

zobrazují na displeji, ani se akusticky nesignalizují.

Rozpoznávají se a na displeji zobrazují pouze v přední oblasti rozpoznané objekty a zobrazení dráhy vozidla se potlačí.

Podpora zaparkování vzadu*

Popis

Parkovací asistent vzadu je akustická podpora zaparkování, která varuje před překážkami za vozidlem.

V zadním nárazníku se nacházejí snímače. Když tyto snímače rozpoznají překážku, jste na ni upozorněni prostřednictvím akustických a optických signálů v systému infotainmentu.

Dbejte zvláště na to, aby snímače nebyly zakryty nálepkami, usazeninami, nečistotou nebo něčím podobným, protože to může narušit funkci systému. Pokyny pro čištění » » » strana 291.

Přibližný dosah zadních snímačů začíná ve vzdálenosti:

v boční oblasti: 0,60 m

ve střední oblasti: 1,60 m

Čím blíže se přiblížíte k překážce, tím je frekvence akustických signálů vyšší. Při přibližné 0,30 m se signál ozývá trvale. Nepokračujte » » »

v jízdě! » » **Δ** v Úvod k tématu na straně 235, » » **●** v Úvod k tématu na straně 236!

Při dodržení odstupu se hlasitost výstrahy odstupu po přibližně 4 sekundách zmenší.

Ovládání podpory zaparkování

Zapnutí podpory zaparkování

- Zařaďte zpátečku.

Vypnutí podpory zaparkování

- Nastavte volicí páku do polohy **P**, **N** nebo **D** (automatická převodovka) nebo vysuňte zpátečku (manuální převodovka).

Nastavení zobrazení a zvukových signálů

Zobrazení a zvukové signály se nastavují v systému infotainmentu » » strana 88.

- **Hlasitost vzadu***: Hlasitost pro zadní oblast.
- **Nastavení výšky tónu vzadu***: Výška tónu pro zadní oblast.
- **Snížení hlasitosti**: Při zapnuté podpoře zaparkování se hlasitost aktivního zdroje zvuku sníží vždy podle zvolené možnosti.

Signalizace závad

Objeví-li se v panelu přístrojů pro podporu zaparkování informace o nějakém nedostatku

nebo poškození, signalizuje to nějakou závadu.

Pokud závada při vypnutí zapalování nadále existuje, při příštím zapnutí podpory zaparkování se upozornění na ni již nezobrazí.

Doporučujeme vyhledat odborný servis a nechat závadu odstranit.

Tažné zařízení

U vozidel s tažným zařízením, které bylo namontováno ve výrobním závodě, se při připojení přívěsu při zařazení zpátečky podpora parkování neaktivuje.

Asistent jízdy dozadu (Rear View Camera)*

Ovládací a bezpečnostní pokyny

⚠ POZOR

- Zpětná kamera neumožňuje přesný výpočet vzdálenosti od překážek a nemůže také překonat omezení systému, takže bezstarostné nebo nekoncentrované použití by mohlo zavinit nehodu a závažná poranění. Řidič musí stále kontrolovat okolí, aby se zaručila bezpečnost jízdy.
- Čočka kamery zvětšuje a zkresluje zorné pole a může objekty na obrazovce zobrazo-

vat oproti skutečnosti změněné a nepřesně. Vnímání vzdáleností je rovněž zkreslené.

- V důsledku rozlišovací schopnosti obrazovky nebo v důsledku nedostatečných světelných podmínek nemohou být některé předměty zobrazeny nebo jsou zobrazeny nejasně. Věnujte pozornost stožárům, plotům, mřížím nebo stromům malé tloušťky, protože ty by mohlo vozidlo poškodit, aniž by se na obrazovce rozpoznaly.
- Asistent couvání má mrtvý úhel, v němž nelze zobrazovat ani osoby, ani předměty. Sledujte stále pozorně okolí vozidla.
- Systém nemůže nahradit pozornost řidiče. Kontrolujte stále parkovací manévr a okolí vozidla.
- Nenechte odvádět Vaši pozornost od dopravního dění obrazy, které se zobrazují na obrazovce.
- Obrazy jsou pouze dvojrozměrné. Lze například pouze obtížně nebo vůbec ne rozpoznat vyčnívající předměty nebo prohlubně vozovky.
- Zatížení vozidla mění zobrazení orientačních čar » » obr. 167 Jimi zobrazovaná šířka se zvětšujícím se zatížením vozidla zmenšuje. V případě naložení vozidla nebo zavazadlového prostoru věnujte pozornost okolí vozidla.
- V dále uvedených situacích jsou předměty nebo jiná vozidla zobrazována v menší nebo větší vzdálenosti, než tomu je skutečností je. Buďte obzvláště pozorní:

Podpory parkování a manévrování

- Při přejíždění z vodorovné plochy do svahu nebo klesání a opačně.
- V případě příliš naloženého vozidla.
- Když se vozidlo blíží k předmětům, které se nenacházejí na zemi nebo vyčnívají nad svoje podepření na zemi. Ty také mohou při couvání zmizet ze zorného úhlu kamery.

i Poznámka

- Je důležité být zvláště opatrný a pozorný, pokud řidič ještě není seznámen se systémem.
- Asistent jízdy dozadu není dostupný při otevřeném zadním víku.

Provozní pokyny

V zadním nárazníku zabudovaná kamera pomáhá řidiči při parkování nebo manévrování směrem dozadu. » strana 214

Kamerou snímaný obraz se zobrazuje společně s promítnutými orientačními čarami na displeji systému infotainmentu. Ve spodní části obrazovky je vidět část nárazníku, který slouží řidiči jako referenční prvek.

Nastavení asistenta jízdy dozadu:

Asistent jízdy dozadu poskytuje uživateli možnost provést nastavení obrazu s ohledem na jas, kontrast a barvu.

Provedení nastavení:

- Zastavte vozidlo na bezpečném místě, aniž byste vypnuli zapalování nebo systém infotainmentu.
- Přitáhněte parkovací brzdou.
- Zařad'te zpátečku.
- Stiskněte funkční tlačítko , které se objeví na levé straně obrazovky.
- Stisknutím funkčních tlačítek $-/+$ nebo pohybem posuvných ovladačů proved'te požadovaná nastavení.

Předpoklady pro parkování a manévrování pomocí asistenta jízdy dozadu

Systém se nesmí použít v následujících případech:

- Když není zobrazován spolehlivý obraz, protože je zkršený nebo při znečištění čočky.
- Když se oblast za vozidlem zobrazuje neúplně.
- V případě příliš naloženého vozidla.
- Po změně polohy kamery při nárazu zezadu. Vyhledejte servisního partnera a nechte systém zkontrolovat.

Přivýknutí systému

Pro seznámení se systémem, orientačními čarami a jejich funkcí doporučuje SEAT provést procvičení na dopravně klidném místě

nebo parkovišti při dobrém počasí a dobré viditelnosti.

Parkování a manévrování pomocí asistenta jízdy dozadu

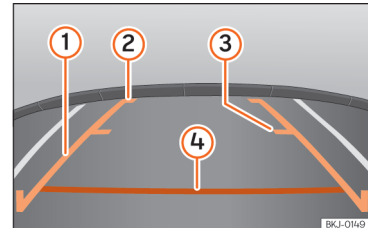

Obr. 167 Zobrazení na displeji systému infotainmentu: orientační čáry.

Význam orientačních čar » obr. 167

- 1 **Boční čáry:** prodloužení vozidla (přibližně v jeho celkové šířce) na ploše vozovky.
- 2 **Konec bočních čar:** přibližně 2 m za vozidlem na ploše vozovky.
- 3 **Vložená čára:** přibližně 1 m za vozidlem na ploše vozovky.
- 4 **Červená příčná čára:** bezpečnostní vzdálenost přibližně 40 cm za vozidlem na ploše vozovky. »

Zapnutí a vypnutí systému

- Asistent jízdy dozadu se při zapnutém zapalování zapíná při zařazení zpátečky.
- Systém se vypne 8 sekund po vysunutí zpátečky a ihned po vytažení klíče zapalování.
- Překročil-li se při zařazení zpátečky rychlost 15 km/h (9 mph), ukončí kamera reprodukci obrazu.

Ve spojení s parkovacím asistentem Plus »» strana 237 se obraz kamery vypne při vyřazení zpátečky a objeví se náhled obrazovky parkovacího asistenta.

Rovněž je možné obraz asistenta jízdy dozadu skrýt:

- Stiskněte na displeji jedno z tlačítek systému infotainmentu.
- **NEBO:** Stiskněte zmenšené vyobrazení vozidla, které se objeví na displeji.

K opětovnému zobrazování obrazu asistenta jízdy dozadu:

- Vysuňte zpátečku a znovu ji zařadte.
- **NEBO:** Ťkněte na funkční tlačítko **RVC**¹⁾.

¹⁾ Tlačítko RVC se zobrazuje pouze při zařazení zpátečky.

Parkovací manévry

- Umístěte vozidlo před parkovací mezeru a zařadte zpátečku.
- Pomalu couvejte a otáčejte volantem tak, aby boční čáry ukazovaly do parkovací mezery.
- Vyrovnajte vozidlo v parkovací mezeře tak, aby boční čáry byly rovnoběžné s mezerou.

Tažné zařízení a přívěs*

Jízda s přívěsem

Úvod k tématu

Respektujte ustanovení specifická pro danou zemi týkající se provozu s přívěsem a používání tažného zařízení.

Vozidlo bylo vyvinuto v první řadě pro přepravu osob, ovšem je možné ho provozovat i s přívěsem, pokud je na vozidle odpovídající zařízení. Tato dodatečná tažná hmotnost má vliv na životnost, spotřebu paliva a výkon vozidla a může v některých případech zkrátit servisní intervaly.

Jízda s přívěsem neznamená pouze zvýšené zatížení vozidla, nýbrž vyžaduje také vyšší koncentraci řidiče, než je běžně nutné.

V zimě je třeba vozidlo a **také** přívěs opatřit zimními pneumatikami.

Nejvyšše přípustné zatížení oje přívěsu

Maximální přípustné opěrné zatížení kulové hlavy tažného zařízení ojí přívěsu je **50 kg**.

Tažné zařízení a přívěs *

Vozidla se systémem Start-Stop

Pokud je Váš vůz vybaven z továrny nebo dodatečně namontovaným tažným zařízením SEAT, funguje systém Start-Stop jako obvykle. Není potřeba zohledňovat žádná specifika.

Nerozpozná-li systém přívěs nebo je-li namontováno tažné zařízení dodatečně ne od značky SEAT, je potřeba systém Start-Stop stiskem příslušného tlačítka ve spodní části středové konzoly vypnout, dříve než se jede s přívěsem, a musí zůstat vypnut po celou ujetou dráhu »» ⚠

Vozidlo s volbou jízdního profilu

Pokud chcete jezdit s přívěsem, měli byste se vyhnout jízdnímu profilu **Eco**. Doporučuje se volba některého z jiných jízdních profilů před začátkem provozu s přívěsem.

Tažné zatížení/opěrné zatížení

Přípustné tažné zatížení se nesmí překročit. Pokud zcela nevyužijete přípustné tažné zatížení, můžete vyjíždět příslušně větší stoupání.

Udávaná tažná zatížení pouze pro **výšky** do 1 000 m nad hladinou moře. Protože v důsledku zvyšující se nadmořské výšky klesá výkon motoru, zmenšuje se také přípustné tažné zatížení. Pro každých dalších načatých 1.000 m výšky je nutné zmenšit hmotnost přívěsu o 10 %. **Přípustné opěrné zatížení** na kulové hlavě tažného zařízení by měla být vy-

užito co možná nejvíce, **nesmí** se ale překročit.

⚠ POZOR

Nepoužívejte přívěs nikdy k přepravě osob, protože byste ohrozili jejich životy, navíc je to zakázáno.

⚠ POZOR

Nesprávné používání tažného zařízení může způsobit zranění a být příčinou nehody.

- Používejte tažné zařízení pouze, pokud se nachází v bezvadném stavu a je správně upevněno.
- Neprovádějte žádné úpravy nebo opravy na tažném zařízení.
- Ke zmírnění rizik poranění při nárazech zezadu a kvůli vyloučení zranění chodců a cyklistů při parkování kulovou hlavu v případě nepoužití přívěsu sklopte nebo sejměte.
- Nikdy nemontujte tažné zařízení s „rozložením zátěže“ nebo „kompenzační zatížení“. Vozidlo není pro tento typ tažného zařízení dimenzováno. Tažné zařízení by mohlo vysadit a přívěs by se mohl od vozidla odpojit.

⚠ POZOR

Provoz s přívěsem a přeprava těžkých a velkých předmětů může změnit chování vozu a způsobit nehody.

- Upevněte vždy zátěž vhodnými upevňovacími řemeny nebo pásy v dobrém stavu.
- Rychlost a způsob jízdy vždy přizpůsobte viditelnosti, povětrnostním podmínkám, stavu vozovky a podmínkám provozu.
- Přívěsy s vysokým těžištěm jsou náchylnější k překlolení víc než ty s nízkým těžištěm.
- Neprovádějte náhlé brzdící a jízdní manévry.
- Buďte obzvláště opatrní při předjíždění.
- Snižte okamžitě rychlost, pokud si všimnete i sebemenšího kývavého pohybu přívěsu.
- S přívěsem nejedzte rychleji než 80 km/h, resp. 50 mph (vůjimečně i do 100 km/h, resp. 60 mph). To platí i pro země, ve kterých je povolena vyšší rychlost. Respektujte nejvyšší povolenou rychlost pro přívěs v dané zemi, ta by mohla být menší než pro vozidla bez přívěsu.
- V žádném případě nezkoušejte soupravu „stabilizovat“ zrychlením.

⚠ POZOR

Pokud tažné zařízení nebylo namontováno dodatečně servisem SEAT, vždy vypněte ručně systém Start-Stop, pokud se jede s přívěsem. V opačném případě by se mohla objevit závada v brzdové soustavě a způsobit tak nehodu a těžká poranění. »

- Vypněte systém Start-Stop vždy ručně, pokud jste zapojili přívěs na tažné zařízení, které nebylo namontováno servisním partnerem SEAT.

i Poznámka

- Dříve než se přívěs zapojí nebo odpojí, vypněte výstražné zařízení proti odcizení »» strana 100. V opačném případě se může nechtěně aktivovat snímač náklonu výstražného zařízení proti odcizení.
- Během prvních 1000 km nejezdíte s přívěsem »» strana 209.
- Je-li k dispozici snímatelná nebo výklopná kulová hlava, nesmí být v případě nepoužití nasazená. Při zadním nárazu může kulová hlava způsobit větší škody.
- Některá dodatečně montovaná tažná zařízení zakrývají zadní vlečné oko. V takových případech se nemůže vlečné oko používat k roztahování ani odtahování jiných vozidel. Pokud bylo Vaše vozidlo dodatečně vybaveno tažným zařízením, měli byste proto vždy sejmutou kulovou hlavu vozidla uschovat.

Technické předpoklady

Vozidla vybavená z výroby tažným zařízením splňují všechna technická a legislativní ustanovení pro provoz s přívěsem »» strana 249.

Pokud se vozidlo vybavuje tažným zařízením **dodatečně**, smí se montovat pouze maximálně přípustnou hmotnost přívěsu schválené tažné zařízení. Tažné zařízení musí být vhodné pro vozidlo a přívěs a musí být správně upevněno na podvozku. Používejte pouze tažná zařízení homologovaná značkou SEAT pro toto vozidlo. Zkontrolujte a respektujte vždy pokyny výrobce tažného zařízení. Nikdy nemontujte tažné zařízení s „rozložením zátěže“ nebo „kompenzační zátěží“.

Tažné zařízení namontované na nárazníku

Nemontujte nikdy tažné zařízení na nárazník nebo na upevnění nárazníku. Tažné zařízení nesmí ovlivnit funkci nárazníku. Neprovádějte žádné úpravy ani opravy na výfukové nebo brzdové soustavě. Kontrolujte pravidelně pevné upevnění tažného zařízení.

Chlazení motoru

Provoz s přívěsem je velkým zatížením pro motor a chladicí soustavu. Chladicí zařízení musí být naplněno dostatečným množstvím chladicí kapaliny a být připraveno pro dodatečné zatížení v provozu s přívěsem.

Brzdy přívěsu

Respektujte platná ustanovení, pokud má přívěs vlastní brzdovou soustavu. Nikdy nepřipojujte brzdovou soustavu přívěsu na brzdovou soustavu vozidla.

Vlečné lano

Vždy používejte mezi vozidlem a přívěsem pojistné lano »» strana 245.

Zpětné svítily přívěsu

Zpětné svítily přívěsu musejí odpovídat legislativním předpisům »» strana 245.

Nikdy nespojujte zpětné svítily přívěsu přímo s elektrickou instalací vozidla. Pokud si nejste jisti, zda je přívěs po elektrické stránce řádně připojen, obraťte se na servisního partnera. SEAT doporučuje vyhledat servisního partnera SEAT.

Vnější zrcátka

Pokud nevidíte sériově dodávanými vnějšími zrcátky prostor za přívěsem, musí se nainstalovat dodatečná vnější zrcátka v souladu s příslušnou legislativou dané země. Vnější zrcátka je potřeba před začátkem provozu s přívěsem nastavit a musí zajišťovat dostatečnou viditelnost.

Maximální spotřeba proudu přívěsu

Uvedené hodnoty nikdy nepřekračujte.

Brzdová světla (celkem)	84 W
Ukazatele směru jízdy (směrové světlo) (na každé straně)	42 W
Obrýsová světla (na každé straně)	50 W

Tažné zařízení a přívěs *

Zpětná světla (celkem)	42 W
Zadní mlhové světlo	42 W

⚠ POZOR

U neodborně namontovaného nebo nevhodného tažného zařízení by se mohl přívěs od vozidla odpojit a způsobit těžká zranění.

ⓘ UPOZORNĚNÍ

- Když nejsou zpětná světla přívěsu správně připojena, může dojít k poškození elektroniky vozidla.
- Pokud přívěs spotřebovává příliš mnoho proudu, může dojít k poškození elektroniky vozidla.
- Nikdy přímo nespojujte elektrické zařízení přívěsu s elektrickými vývody zadních světlých skupin nebo jinými zdroji proudu. Pro napájení přívěsu používejte pouze vhodné konektory.

Připojení a spojení přívěsu

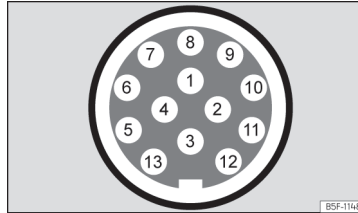

Obr. 168 Schématické zobrazení: Přirazení konektorových kolíků pro napájení přívěsu.

Kolík	Význam
1	Ukazatel směru jízdy (směrové světlo) vlevo
2	Zadní mlhové světlo
3	kostra pro kolíky 1, 2, 4, 5, 6, 7 a 8
4	Ukazatel směru jízdy (směrové světlo) vpravo
5	Zadní světlo vpravo
6	Brzdové světlo
7	Zadní světlo vlevo
8	Zpětné světlo
9	Trvale kladné napětí
10	plus nabíjecí kabel

Kolík	Význam
11	kostra pro kolík 10
12	Nepřirazeno
13	kostra pro kolík 9

Místo připojení přívěsu

Ke spojení mezi tažným vozidlem a přívěsem je Vaše vozidlo opatřeno 13pólovou zásuvkou. Při zapnutém motoru jsou elektrické spotřebiče přívěsu napájeny napětím prostřednictvím elektrické přípojky (kolík 9 a kolík 10 zásuvky přívěsu).

Rozpozná-li systém vozidla spojení s přívěsem, jsou elektrické spotřebiče napájeny proudem prostřednictvím elektrického spoje (kontakt 9 a kontakt 10). Kolík 9 je trvalý plus pól. Tímto způsobem vnitřní osvětlení přívěsu funguje. Elektrické spotřebiče, jako např. lednička obytného vozu, jsou napájené napětím **pouze** při zapnutém motoru (přes kolík 10).

Aby se elektrické zařízení nepřetěžovalo, nesmějí ukostřovací kabel kolíků 3, 11 a 13 zkratovat.

Pokud má přívěs **7pólový konektor**, je nutné použít příslušný adaptační kabel. V takovém případě není funkce kolíku 10 k dispozici.

Vlečné lano

Vlečné lano musí být vždy dobře upevněné na tažném vozidle a musí být dostatečně



dlouhé, aby bylo možné bez problémů projíždět zatáčky. Lano se ovšem nesmí během jízdy dotýkat země.

Zpětné svítílny přívěsu

Zajistěte, aby zpětné svítílny fungovaly a byla splněna legislativní ustanovení. Zkontrolujte, zda nebyl překročen nejdříve přípustný výkon přívěsu»»» strana 244.

Integrace do systému výstražného zařízení proti odcizení

Přívěs se začleňuje do systému výstražného zařízení proti odcizení, pokud jsou splněny následující podmínky:

- Vozidlo je sériově vybaveno výstražným zařízením proti odcizení a tažným zařízením.
- Přívěs je přes zásuvku přívěsu elektricky spojen s táhnoucím vozidlem.
- Elektrické zařízení vozidla a přívěsu se nacházejí v bezvadném stavu a nevykazují žádné závady nebo poškození.
- Vozidlo je uzamčeno klíčem a výstražným zařízením proti odcizení je aktivováno.

Pokud je vozidlo uzamčeno, spustí se výstražné zařízení proti odcizení, jakmile se přeruší elektrické spojení k přívěsu.

Dříve než se přívěs zapojí nebo odpojí, vypněte výstražné zařízení proti odcizení. V opačném případě se může nechtěně aktivovat sní-

mač náklonu výstražného zařízení proti odcizení.

Přívěs s diodovými zpětnými svítilnami

Přívěsy se zpětnými svítilnami se svítivými diodami (LED) nelze z technických důvodů začlenit do systému výstražného zařízení proti odcizení.

U zamčeného vozidla se při přerušení elektrického spojení s přívěsem opatřeným zpětnými svítilnami se svítivými diodami alarm nespustí.

Pokud byl při zavěšení přívěsu navolen jízdní profil **Eco**, změní se automaticky na profil **Normal**. Pokud systém nerozpozná zavěšený přívěs nebo nebylo dodatečně namontováno tažné zařízení u servisního partnera SEAT, musí se navolit profil **Normal** ručně před započetím jízdy. Abyste se po vyvěšení přívěsu zase vrátili do profilu **Eco**, musí se jednou vypnout a zase zapnout zapalování.

⚠ POZOR

Pokud se připojí kabely nevhodným nebo špatným způsobem, mohlo by to vést k nadměrnému odběru proudu ze strany přívěsu, což zase může způsobit závady v celém elektrickém zařízení vozidla a také nehody a těžká poranění.

- **Nechte provádět práce na elektrickém zařízení výhradně servisního partnera.**

- **Nikdy přímo nespojte elektrické zařízení přívěsu s elektrickými vývody zadních světlných skupin nebo jinými zdroji proudu.**

⚠ POZOR

Kontakt mezi kolíky konektoru přívěsu může způsobit zkrat, přetížení elektrického zařízení nebo záradu na osvětlení a následkem toho vést k nehodám nebo těžkým poraněním.

- **Nezkracujte nikdy kolíky konektoru přívěsu.**
- **Nechte opravy ohnutých kolíků konektoru provést v odborném servisu.**

ⓘ UPOZORNĚNÍ

Odstavený přívěs podepřený kolečkem nebo podpěrami nesmí zůstat připojen k vozidlu. Pokud se vozidlo nadzvedne nebo spustí dolů, například v důsledku změny zatížení nebo porouchané pneumatiky, je tažné zařízení a přívěs silněji zatěžován a vozidlo a přívěs by se mohly poškodit.

ⓘ Poznámka

- **Při funkčních závadách elektrické soustavy vozidla nebo přívěsu, stejně tak i výstražného zařízení proti odcizení nechte provést kontrolu u servisního partnera.**
- **Pokud odebírá příslušenství přívěsu při vypnutém motoru proud přes zásuvku přívěsu, vybijí se akumulátor.**

- V případě malého nabití akumulátoru se elektrické připojení k přívesu automaticky přeruší.

Naložení přívesu

Technicky maximálně přípustná hmotnost přívesu a opěrné zatížení

Technicky nejvýše přípustné hmotnost přívesu je hmotnost, kterou vozidlo může táhnout »» » ⚠ Opěrné zatížení je zatížení, které shora visle působí na kulovou hlavu tažného zařízení.

Údaje o přípustné hmotnosti přívesu a opěrném zatížení na typovém štítku tažného zařízení jsou pouze orientační hodnoty. K vozidlu se vztahující hodnoty, které jsou často menší než výše uvedené hodnoty, se nacházejí v technickém průkazu vozidla. Údaje v úředních dokladech vozidla mají vždy přednost.

Kvůli bezpečnosti v jízdním provozu doporučuje SEAT stále využívat nejvýše přípustné **opěrné zatížení** co možná nejvíce »» » strana 242. Příliš nízké opěrné zatížení negativně ovlivňuje jízdní vlastnosti soupravy.

Vislé zatížení zatěžuje více zadní nápravu a snižuje užitečné zatížení vozidla.

Hmotnost jízdní soupravy

Hmotnost jízdní soupravy je součet skutečných hmotností vozidla a přívesu.

V některých zemích jsou přívesy rozděleny do kategorií. SEAT doporučuje se informovat v odborném servisu, jaké přívesy jsou pro dané vozidlo vhodné.

Naložení přívesu

Jízdní souprava musí být vyvážená. K tomu je zapotřebí využít nejvýše přípustné opěrné zatížení a náklad v přívesu rovnoměrně rozdělit.

- Náklad na přívesu rozdělte tak, aby se těžké předměty nacházely pokud možno v blízkosti nápravy nebo nad ní.
- Náklad přívesu správně upevněte.

Tlak vzduchu v pneumatikách

Tlak vzduchu v pneumatikách kol přívesu je dán výrobcem přívesu.

Naplněte při provozu s přívesem pneumatiky na max. přípustný plnicí tlak »» » strana 279.

⚠ POZOR

Překročení přípustného zatížení nápravy, přípustného zatížení na čepu spojky, přípustné celkové hmotnosti vozidla nebo

jízdní soupravy může vést k nehodám a těžkým poraněním.

- Uvedené hodnoty nikdy nepřekračujte.
- Skutečná hmotnost na přední a zadní nápravě nesmí překročit příslušné přípustné zatížení nápravy. Přední a zadní hmotnost vozidla nesmí překročit přípustnou celkovou hmotnost.

⚠ POZOR

Přesunutí zatížení může ohrozit stabilitu a bezpečnost jízdní soupravy, což může vést k nehodám a těžkým zraněním.

- Příves vždy správně naložte.
- Upevněte vždy zátěž vhodnými upevňovacími řemeny nebo pásy v dobrém stavu.

Jízda s přívesem

Nastavení světlometů

Při provozu s přívesem se může přední část vozidla nadzvednout a okolní doprava může být oslněna.

Nastavte pomocí regulace dosahu světel výšku světlometů »» » strana 122¹⁾. »

¹⁾ To neplatí pro vozidla s plně diodovými světlomety.

Zvláštnosti provozu s přívěsem

- Přívěs s **nájezdovou brzdou** přibrzdíte *nejdříve lehce*, potom brzdíte silně. Tímto způsobem se zamezí škubání z důvodu zablokování kol přívěsu.
- Z důvodu hmotnosti jízdní soupravy je brzdná dráha delší.
- Navolte při klesání nižší převodový stupeň (u manuální převodovky nebo při použití režimu Tiptronic u automatické převodovky), abyste využili brzdu motoru. Jinak vzniká nebezpečí přehřátí a výpadek brzd.
- Zatížení přívěsu a vyšší celková hmotnost jízdní soupravy změní těžiště a jízdní vlastnosti vozidla.
- Pokud je tažné vozidlo prázdné a přívěs naložený, je rozdělení zatížení velmi nepříznivé. Jedťe za takových podmínek nanejvýš opatrně a přizpůsobte odpovídajícím způsobem rychlost.

Rozjezd ve svahu s přívěsem

V závislosti na úhlu stoupání a celkové hmotnosti jízdní soupravy může jízdní souprava při rozjezdění trochu popojet zpátky.

Pro rozjezd ve stoupání se zavěšeným přívěsem proveďte následující úkony:

- Sešlápněte brzdový pedál a podržte ho.
- V případě že je vozidlo vybaveno manuální převodovkou, prošlápněte spojkový pedál.
- Zařad'te 1. převodový stupeň nebo uveďte volicí páku do polohy **D/S** » strana 199.
- Přitáhněte ruční brzdu.
- Sejměte nohu z brzdy.
- Pomalu se rozjed'te. Uvolněte přitom u vozidla s manuální převodovkou pomalu spojku.
- Tlačítko ruční brzdy uvolněte teprve tehdy, když motor vytvoří dostatek dopředné hnací síly pro rozjezd.

⚠ POZOR

Neodborné tažení přívěsu může vést ke ztrátě kontroly nad vozidlem.

- Provoz s přívěsem a přeprava těžkých nebo rozměrných předmětů může změnit chování vozu a prodloužit brzdovou dráhu.
- Jed'te neustále opatrně a předvídavě. Brzděte dříve než obvykle.
- Rychlost a způsob jízdy vždy přizpůsobte viditelnosti, povětrnostním podmínkám, stavu vozovky a podmínkám provozu. Snižte rychlost, zvláště při klesání.
- Především opatrně a obezřetně přidávejte plyn. Nepravdějte náhlé brzdící a jízdní manévry.
- Buďte obzvláště opatrní při předjíždění. Snižte okamžitě rychlost, pokud si všimnete i sebemenšího kývavého pohybu přívěsu.
- V žádném případě nezkoušejte soupravu „stabilizovat“ zrychlením.



- **Respektujte nejvyšší povolenou rychlost pro přívěs, ta by mohla být menší než pro vozidla bez přívěsu.**

Stabilizace jízdní soupravy

Stabilizace jízdní soupravy je dodatečnou funkcí elektronického programu stability (ESC).

Rozpozná-li stabilizace jízdní soupravy kývání přívěsu, automaticky zasáhne, aby se kývání omezilo.

Předpoklady pro stabilizaci jízdní soupravy

- Vozidlo je z výroby vybavené tažným zařízením nebo bylo dodatečně vybaveno kompatibilním tažným zařízením.
- ESC a ASR jsou aktivní. V panelu přístrojů svítí kontrolka  nebo .
- Přívěs je prostřednictvím zásuvky přívěsu elektricky spojený s tažným vozidlem.
- Jízdní rychlost je vyšší než cca 60 km/h (37 mph).
- Technicky maximální přípustné opěrné zatížení se nepřekračuje.
- Přívěs disponuje tuhými oji.
- Pokud má přívěs brzdu, musí být vybaven nájezdovou brzdou.

⚠ POZOR

Vyšší zabezpečení, které stabilizace jízdní soupravy zprostředkovává, nesmí svádět k tomu, abyste riskovali.

- Rychlost a způsob jízdy vždy přizpůsobte viditelnosti, povětrnostním podmínkám, stavu vozovky a podmínkám provozu.
- Zrychlujte opatrně na kluzkých vozovkách.
- Nezrychlujte, zatímco obsluhujete nějaký systém.

⚠ POZOR

Stabilizace jízdní soupravy možná nedokáže diagnostikovat všechny jízdní situace.

- Pokud je ESC vypnuto, je vypnuta také stabilizace jízdní soupravy.
- Stabilizační systém lehký přívěs vždy nerozpozná a nemůže proto potom zahájit stabilizaci.
- Při jízdě po vozovkách s nízkou přilnavostí se může přívěs i při aktivním stabilizačním systému pokyvvovat.
- Přívěsy s vysokým těžištěm se mohou překlomit, aniž by se předtím kývaly.
- Není-li připojen přívěs, ale k zásuvce je připojen nějaký konektor (například pro nosič zavazadel s osvětlením), může se v extrémních jízdních situacích vyskytnout automatické plné brzdění.

Tažné zařízení*

Popis

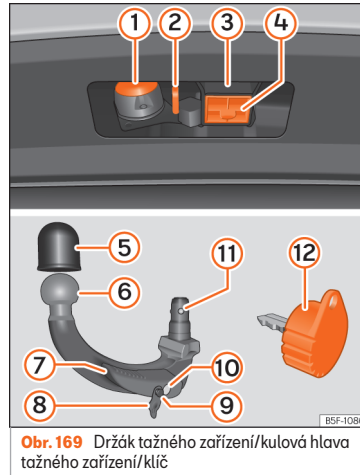

Obr. 169 Držák tažného zařízení/kulová hlava tažného zařízení/klíč

Vždy podle země nebo modelu se snímatelná kulová hlava tažného zařízení nachází pod krytem podlahy zavazadlového prostoru.

Kulová hlava tažného zařízení se montuje a demontuje ručně a dodává se s klíčem.

- ① 13pólový konektor

- ② zajišťovací oko
- ③ úchyt háku
- ④ závěrné víčko úchytu háku
- ⑤ ochranný kryt kulové hlavy
- ⑥ snímatelná kulová hlava
- ⑦ zajišťovací páka
- ⑧ kryt zámku
- ⑨ odjišťovací čep
- ⑩ zámek
- ⑪ blokovací kuličky
- ⑫ Klíč

Způsob funkce a údržba

Zavřete dutý prostor uchycení spolu se závěrným víkem, aby se dovnitř nedostala nečistota.

Proveďte před opětovným zavěšením přívěsu vždy kulovou hlavu a promažte ji příp. vhodným mazacím tukem.

Při ukládání kulové hlavy tažného zařízení použijte ochranný kryt.

Plochy dutiny úchytu očistěte a ošetřete je vhodným prostředkem údržby.

⚠ POZOR

- Před každou jízdou s nasazenou kulovou hlavou je zapotřebí zkontrolovat její řádné usazení a upevnění v úchytu.

- Není-li kulová hlava správně umístěna a upevněna, nesmí se používat.
- Nesmí se používat žádná poškozená ani nekompletní tažná zařízení.
- Neprovádějte žádné úpravy nebo přizpůsobení na tažném zařízení.
- Kulovou hlavu nikdy nesnímejte při ještě připojeném přívěsu.

ⓘ UPOZORNĚNÍ

- Při montáži kulové hlavy postupujte opatrně, aby nedošlo k poškození laku nárazníku.
- Horní oblast úchytu pro kulovou hlavu je opatřena mazacím tukem »» obr. 169 ③. Při použití zařízení zajistěte, aby se tuk neodstránil.

ⓘ Poznámka

- V případě ztráty klíče tažného zařízení vyhledejte servisního partnera.
- Vlečení vozidla pomocí kulové hlavy tažného zařízení »» strana 52.

Uvedení do klidové polohy

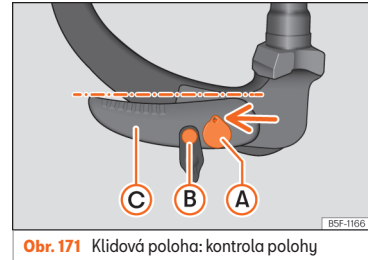
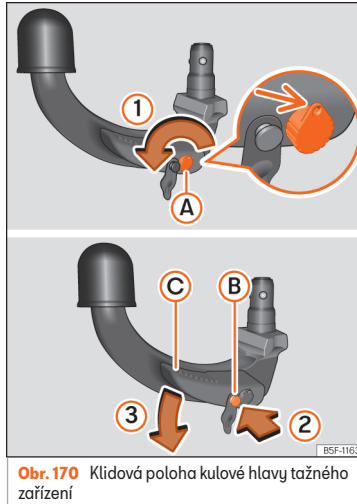

Pomocí obou dále uvedených pracovních kroků uvedte před montáží kulovou hlavu do klidové polohy.

- Zasuňte klíč a otočte jím ve směru šipky »» obr. 170 ① tak, aby otvor v klíči směřoval nahoru (šipka).
- Přidržete pevně kulovou hlavu pod ochranným krytem.
- Tlačte odjišťovací čep »» obr. 170 ② ve směru šipky ② a současně stlačte páku ③ ve směru šipky ③ až na doraz.
- Páčka zůstane v této poloze zablokována.

Kontrola klidové polohy

- Klíč »» obr. 171 ① se nachází v odjištěné poloze (otvor klíče směřuje nahoru).
- Odjišťovacím čepem »» obr. 171 lze pohybovat ②

Tažné zařízení a přívěs *

- Páka »» obr. 171 C se nachází ve spodní poloze.

Takto uzpůsobená kulová hlava tažného zařízení je připravena k montáži.

ⓘ UPOZORNĚNÍ

Klíč nelze z klidové polohy ani vyjmout ani s ním otočit.

Montáž kulové hlavy tažného zařízení

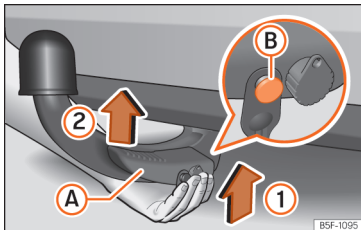

Obr. 172 Nasazení kulové hlavy - krok 1

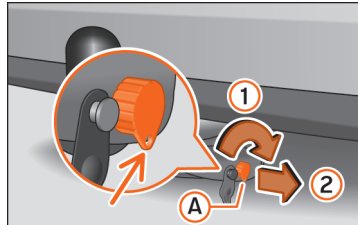

Obr. 173 Nasazení kulové hlavy - krok 2

Krok 1

- Sejměte závěrné víčko úchytu háku »» obr. 169 4 směrem dolů.
- Uved'te kulovou hlavu do klidové polohy »» strana 250.
- Vložte potom kulovou hlavu **zespodu** a ve směru šipky »» obr. 172 1 do jejího úchytu tak, aby slyšitelně zaklapla »» ⚠.

Páka »» obr. 172 A se **automaticky** otočí ve směru šipky 2 nahoru a odjišťovací čep

- B se vysune ven (je vidět jeho červeno-zele-ná část) »» ⚠.

Pokud se páka A automaticky neotočí nebo odjišťovací čep B se nevysune ven, kulová hlava se vytlačení páky z úchytu až na doraz směrem dolů vyjme. Kromě toho je zapotřebí dosedací plochy kulové hlavy do dutinu očistit.

Krok 2

- Otočte klíčem pouze o polovinu otáčky směrem doprava tak, aby se otvor klíče nacházel dole. »» obr. 173 1.
- Vytáhněte klíč zapalování 2.
- Nasad'te kryt B na zámek 3 »» obr. 173 »» ⓘ.
- Zkontrolujte řádné usazení snímatelné kulové hlavy »» strana 252, Bezpečnostní kontrola.

⚠ POZOR

- Při upevňování kulové hlavy nesahejte rukama do páky, abyste se vyhnuli přikřipnutí prstů »» obr. 172 A.
- Nepokoušejte se vytáhnout páku kvůli otočení klíče násilím směrem nahoru. Snímatelná kulová hlava by se správně neupneřila!

ⓘ UPOZORNĚNÍ

- Po odstranění klíče nasad'te na uzávěr ovládací páky kryt. Při znečištění zámku nelze klíč zasunout.
- Udržujte dutinu úchyty tažného zařízení v čistotě. Nečistota brání spolehlivému usazení kulové hlavy tažného zařízení!
- Při sejmutém tažném zařízení nasad'te na úchyt kulové hlavy závěrné víčko.

Bezpečnostní kontrola

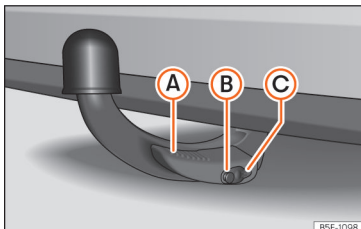

Obr. 174 Řádně upevněná kulová hlava tažného zařízení

Před každým použitím kulové hlavy tažného zařízení se přesvědčte, že je řádně upevněná.

Řádně upevněná kulová hlava tažného zařízení:

- Kulová hlava se po silném „šklubnutí“ nevysune ven z úchytné dutiny.
- Páka (A) se nachází nahoře »» obr. 174.
- Červená a zelená část odjišťovacího čepu (B) je zcela viditelná. »» obr. 174.
- Klíč je vytažený.
- Kryt (C) je usazen na zámku »» obr. 174.

⚠ POZOR

- Při uvolňování kulové hlavy nesahejte rukama do páky, abyste se vyhnuli přiskřípnutí prstů (A) »» obr. 174.
- Tažné zařízení se smí používat pouze při řádném zajištění kulové hlavy.

Demontáž kulové hlavy tažného zařízení

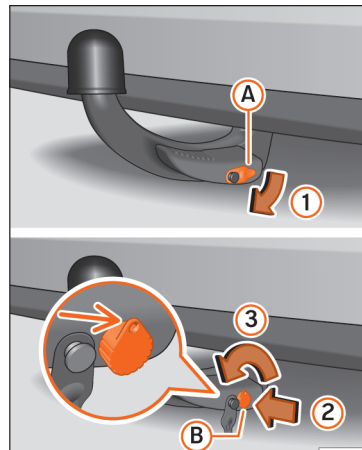

Obr. 175 Demontáž kulové hlavy tažného zařízení

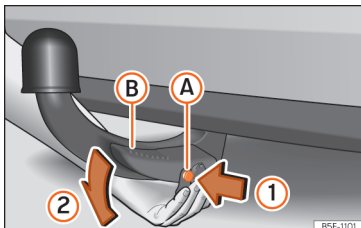

Obr. 176 Demontáž kulové hlavy tažného zařízení

- Sejměte kryt (A) zámku (1) » » obr. 175.
- Zasuňte klíč (B) do zámku (2) » » obr. 175.
- Otočte klíčem pouze o polovinu otáčky směrem doleva (3) tak, aby se otvor klíče nacházel nahoře. » » obr. 175.
- Přidržíte pevně shora kulovou hlavu.
- Tlačte odjišťovací čep (A) ve směru šipky (1) a současně stlačte páku (B) ve směru šipky (2) až na doraz » » obr. 176.

Uvolněná kulová hlava nyní volně spadne směrem dolů. Pokud při uvolnění nespadne dolů, zatlačte druhou rukou shora na kulovou hlavu.

Kulová hlava se nyní nachází v klidové poloze a lze ji tak opět zasunout do jejího úchytu » » 1.

- Nasadte závěrné víčko (4) na jeho úchyt » » obr. 169.

⚠ POZOR

- Kulovou hlavu nikdy nesnímejte při ještě připojeném přívěsu.
- Nenechávejte kulovou hlavu ležet bez zajištění v zavazadlovém prostoru. V případě náhlého brzdícího manévru to může mít za následek poškození a je tím ohrožena bezpečnost cestujících!

ⓘ UPOZORNĚNÍ

- Pokud se páka nestlačí směrem dolů až na doraz, vysune se kulová hlava po demontáži opět směrem nahoru a nezaklapne do klidové polohy. Kulovou hlavu je nutné před následující montáží uvést do této polohy.
- Nenechávejte tažné zařízení se zasunutým klíčem v klidové poloze a stejnou stranou směrem nahoru. Nebezpečí poškození klíče!
- Nepůsobte na páku příliš velkým tlakem [například se na ni nestavte]!

ⓘ Poznámka

- Doporučuje se, aby se před vyjmutím kulové hlavy na ni nasadil ochranný kryt.
- Před uložením s palubním nářadím kulovou hlavu očistěte.

Spojení přívěsu

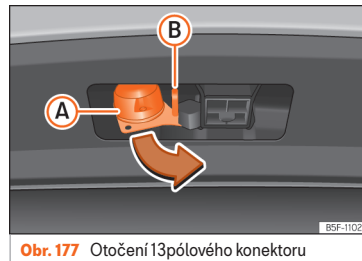

Obr. 177 Otočení 13pólového konektoru

- Přidrže 13pólový konektor v místě (A) a vytáhněte jej ve směru šipky » » obr. 177.
- Sejměte ochranný kryt kulové hlavy » » obr. 169 (5).
- Zahákněte přívěs na kulovou hlavu.
- Otevřete kryt konektoru (A) a připojte přívěs » » obr. 177.
- Zahákněte přídržné lano přívěsu do bezpečnostního oka » » obr. 177 (B). Po zaháknutí musí být přídržné lano při všech polohách přívěsu vůči vozidlu **prověšené** (ostré zatáčky, couvání atd.).

Při odpojování přívěsu postupujte v opačném pořadí. » »

⚠ POZOR

- Nikdy nepoužívejte bezpečnostní oko ke vlečení!
- Po zavěšení přívěsu a po vytvoření konektorového spojení je potřeba zkontrolovat funkci zadních světel přívěsu.

i Poznámka

- V případě nějaké závady osvětlení přívěsu je třeba zkontrolovat pojistky v přístrojové desce »» strana 56.
- V důsledku kontaktu mezi přídržným lanem a bezpečnostním okem může dojít k opotřebení oka. Toto opotřebení znamená funkční nedostatek ani závadu a nepodléhá záruce.
- Při připojování a odpojování přívěsu musí být přitáhena ruční brzda tažného vozidla.

Dodatečná vybavení tažným zařízením

Popis

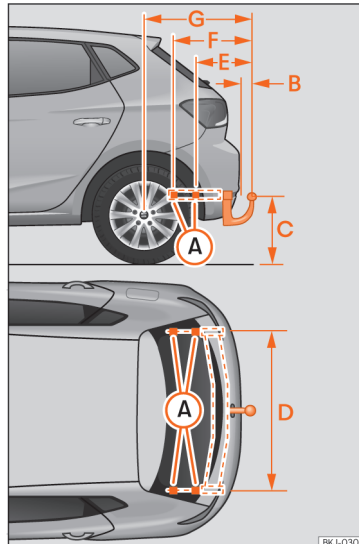

Obr. 178 Rozměry a body pro upevnění pro dodatečnou montáž tažného zařízení

SEAT doporučuje, abyste si dodatečnou montáž tažného zařízení nechali provést u servisního partnera. Je možné, že bude potřeba přizpůsobit chladicí zařízení nebo namontovat plechy tepelné ochrany. SEAT doporučuje vyhledat servisního partnera SEAT.

Pokud se tažné zařízení montuje dodatečně, je potřeba bezpodmínečně dodržet rozměry vzdálenosti.

Vzdálenost středu koule od vozovky »» **obr. 178** **C** nesmí být větší než uvedená hodnota. To platí také pro plně naložené vozidlo, včetně technicky nejvýše přípustného operného zatížení.

Rozměry vzdáleností»» obr. 178:

- A** upevňovací body (spodní strana vozidla)
- B** 65 mm (alespoň)
- C** 350 mm až 420 mm (vozidlo s maximálním nákladem)
- D** 1 025 mm
- E** 322 mm
- F** 448 mm
- G** 771,5 mm

⚠ POZOR

Připojení kabelů nevhodným nebo nesprávným způsobem by mohlo mít za následek závady celé elektrické soustavy vozidla, stejně tak i nehody a závažná poranění.

Tažné zařízení a přívěs *

- Nikdy nespojujte elektrické zařízení přívěsu s elektrickými vývody zadních světelných skupin nebo jinými zdroji proudu. Pro připojení přívěsu používejte pouze vhodné konektory.
- Dodatečná montáž tažného zařízení by měla být provedena pouze u servisního partnera.

POZOR

Pokud nebylo tažné zařízení správně namontováno nebo není vhodné, může se přívěs od tažného vozidla odpojit. To může způsobit nehody a smrtelná zranění.

Poznámka

- Používejte pouze přívěsy, které jsou pro příslušný model schválené značkou SEAT.
- U určitých verzí se montáž běžného tažného zařízení nedoporučuje. obraťte se, prosím, na Vašeho servisního partnera.

Rady a činnosti

Kontrola a doplňování kapa- palin

Čerpání pohonných hmot

Čerpání paliva

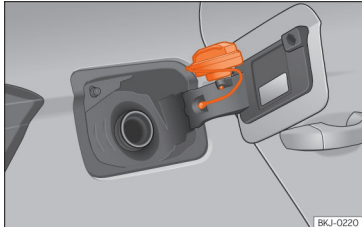

Obr. 179 Víko plnicího hrdla palivové nádrže s nasunutým uzávěrem palivové nádrže.

Víko plnicího hrdla palivové nádrže je na pravé zadní straně vozidla.

Při použití centrálního zamykání se víko plnicího hrdla palivové nádrže automaticky odjístí, resp. zajistí.

- Stlačte levou stranu víka plnicího hrdla palivové nádrže, aby se otevřelo.

- Vyšroubujte uzávěr palivové nádrže směrem doleva.
- Uzávěr umístěte do vybrání, které se nachází v závěsu otevřeného víka plnicího hrdla palivové nádrže. » obr. 179.
- Zahajte čerpání. Palivová nádrže je plná, jakmile čerpací pistole automaticky přeruší přívod paliva. Potom byste neměli dále tankovat, protože jinak se palivem naplní i expanzní prostor v nádrži.
- Otočte uzávěrem palivové nádrže doprava až na doraz.
- Zavřete kryt.

Správný druh paliva pro vozidlo naleznete na nálepce na vnitřní straně víka plnicího hrdla palivové nádrže. Další upozornění k palivům » strana 258.

Objem palivové nádrže Vašeho vozidla je uveden na » strana 304.

Vozidla s motorem na zemní plyn a hybridní vozidla

Každých 6 měsíců se má naplnit benzin, až se zapne kontrolka  a palivová nádrž se musí znovu naplnit. Tím se zajistí dobrá funkce zařízení a kvalita paliva potřebná pro provoz na benzin.

POZOR

Palivo je snadno zápalné a může způsobit těžké popáleniny nebo jiná zranění.

- Při čerpání pohonných hmot musejí být z bezpečnostních důvodů vypnuté motor a zapalování.
- Při čerpání nebo plnění kanystru je zakázáno kouření. Kvůli nebezpečí výbuchu se nesmí nikdy čerpat palivo v blízkosti otevřeného ohně.
- Při používání, skladování a přepravě rezervního kanystru respektujte zákonná ustanovení.
- Doporučujeme Vám, abyste si s sebou z bezpečnostních důvodů nebrali žádný rezervní kanystř. Při nehodě by se mohl kanystř poškodit a palivo by mohlo vytéct.
- Musí-li být ve výjimečných případech palivo přepravováno v rezervních kanystřech, dodržujte následující pokyny:
 - Nikdy nečerpejte palivo do rezervního kanystř, jestliže se nalézá ve vozidle nebo na vozidle. Nebezpečí výbuchu! Postavte vždy kanystř na podlahu během naplňování.
 - Čerpací pistole musí být co možná nejvíce zastrčena do plnicího otvoru rezervního kanystř.
 - U rezervních kovových kanystřů musí být čerpací pistole v kontaktu s kanystřem během jeho plnění. Tím se vyvarujete vzniku statické elektřiny.
 - Nikdy nerozlévejte palivo ve vozidle nebo prostoru pro zavazadla. Odpařující se palivo je výbušné - ohrožení života!

ⓘ UPOZORNĚNÍ

- Vytéklé palivo by se mělo neprodleně odstranit z laku vozidla. Lak se může jinak poškodit.
- Nikdy nejezděte se zcela prázdnou palivovou nádrží. Může se poškodit katalyzátor!
- Pokud se u vozidla se vznětovým motorem palivová nádrž zcela vyčerpá, musí být po natankování minimálně 30 sekund zapnuté zapalování bez spuštění motoru. Při následném spuštění, může trvat déle než obvykle - až jednu minutu - než motor naskočí.

🌿 Životní prostředí

Nepřepřlňujte palivovou nádrž - při ohřátí může palivo vytékat.

ⓘ Poznámka

Nouzové odemknutí víka plnicího hrdla palivové nádrže není možné. Případně vyhledejte odbornou pomoc.

ⓘ Poznámka

Vozidla na motorovou naftu jsou vybavena ochranou proti čerpání špatného paliva¹⁾. Tak se může palivová nádrž naplnit pouze čerpací pistolí s palivem pro vznětový motor.

¹⁾ Závísí na zemi

• Opotřebovaná, poškozená nebo příliš malá čerpací pistole nedokáže příp. otevřít ochranu proti špatnému natankování. Pokuste se otočit čerpací pistolí před zasunutím do plnicího hrdla, použijte jiný palivový čerpací stojan nebo si vyžádejte odbornou pomoc.

• Při tankování s rezervním kanystrem se ochrana proti čerpání špatných pohonných hmot neotevře. To obvedete tím, že budete palivo tankovat pomalu.

Čerpání zemního plynu

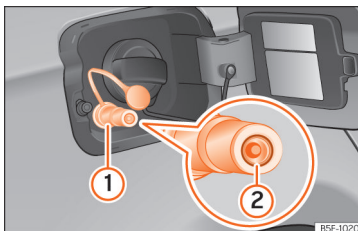

Obr. 180 Otevřené víko plnicího hrdla palivové nádrže: Plynové plnicí hrdlo (1), těsnicí kroužek plnicího hrdla (2).

Před natankováním vypněte motor, zapalování, mobilní telefon a nezávislé topení » ⚠

Prosím, dodržujte návod k obsluze čerpacího zařízení se zemním plynem.

Průběh čerpání

Plnicí hrdlo zemního plynu se nachází za víkem plnicího hrdla palivové nádrže vedle plnicího hrdla pro benzín. » **obr. 180.**

- Otevřete plnicí hrdlo plynu (1).
- Zasuňte plnicí hubici čerpacího zařízení do plnicího hrdla plynu.
- Palivová nádrž je plná, když se kompresor čerpacího zařízení automaticky vypne.
- Pokud má být čerpání ukončeno dřív, stiskněte blokovací tlačítko.

Při velmi vysoké okolní teplotě je možné, že se pojistka proti přehřátí čerpacího zařízení na zemní plyn automaticky vypne.

Zavření uzávěru palivové nádrže

- Zajistěte, aby se těsnicí kroužek (2) plnicího hrdla plynu nezachytil v plnicí hubici. Pokud k tomu dojde, nasadte jej znovu na plnicí hrdlo.
- Zatlačte víko do plnicího hrdla.
- Zavřete víko plnicího hrdla palivové nádrže, až slyšitelně zacvakne. »

⚠ POZOR

Zemní plyn je vysoce výbušný a lehce vznětlivý. Neodborné nakládání se zemním plynem může způsobit nehody, těžké popáleniny a jiná zranění.

- Před čerpáním zemního plynu musí plnicí hrdlo správně zacvaknout. Pokud cítíte zápach plynu, přerušete neprodleně čerpání.
- Přečtete si a dodržujte »» ⚠ v Zemní plyn na straně 261.

⚠ POZOR

Vozidlo není vhodné k použití kapalného plynu (GNL) nebo autoplynu (GLP), proto by se neměl plyn GNL nebo GLP v žádném případě tankovat. Kapalný zemní plyn může mít za následek výbuch nádrže zemního plynu a zavinit závažná poranění!

⚠ POZOR

Pokud by u vozidla došlo k njetí podvozkem na zem nebo došlo ke srážce s jiným vozem, mohly by se palivové nádrže na zemní plyn poškodit. Při plnění palivových nádrží na zemní plyn palivem mohou nádrže vybuchnout a způsobit smrtelná poranění.

- I když nevnímáte zápach plynu, obraťte se neprodleně na servisního partnera a nechte systém zemního plynu zkontrolovat.

vat. Před kontrolou soustavy zemního plynu vozidlo zemním plynem netankujte.

i Poznámka

- Může se stát, že ne všechna plnicí hrdla budou hned u čerpacích stanic obslužena. Nejste-li seznámeni se správnou obsluhou, měli byste vozidlo nechat natankovat kvalifikovaným pracovníkem čerpacího zařízení.
- Zvuky, které při tankování vnímáte, jsou normální a neupozorňují na existenci poškození zařízení.
- Systém zemního plynu ve vozidle lze tankovat jak malým kompresorem (pomalé tankování), tak také velkým kompresorem (rychlé tankování) u čerpacích zařízení se zemním plynem.

Druhy paliva

Označení paliva¹⁾

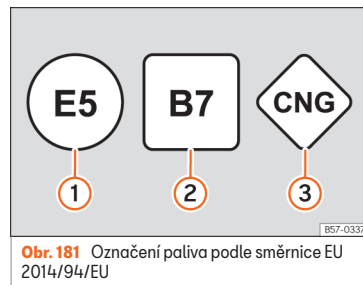

Obř. 181 Označení paliva podle směrnice EU 2014/94/EU

Paliva jsou označena symboly, které se nacházejí na čerpací pistolí a na uzávěru palivové nádrže Vašeho vozidla. Tato označení slouží k předcházení záměněm při volbě paliva.

- 1) **Benzín** s etanolem („E“ pochází od etanolu). Číslo udává podíl etanolu v benzínu. „E5“ např. znamená podíl etanolu nejvýše 5%.
- 2) **Nafta** s biosložkou („B“ pochází od bio-nafta). Číslo udává podíl biosložky v naftě. „B7“ např. znamená podíl biosložky 7%.

¹⁾ Závísí na zemi

- ③ **Zemní plyn:** „CNG“ znamená **Compressed Natural Gas** (stlačený zemní plyn).

Druhy benzínu

✓ Platí pro: vozidla se zážehovým motorem

Správný druh benzínu je uveden na vnitřní straně víka plnicího hrdla palivové nádrže.

Vozidlo je vybaveno katalyzátorem a smí být poháněno pouze **bezolovnatým benzinem**. Benzín musí odpovídat normě EN 228 a nesmí obsahovat **síru**. Mohou se tankovat paliva s podílem etanolu 10 % [E10]¹⁾. Různé druhy benzínu se liší **oktanovým číslem (ROZ)** nebo také **indexem odolnosti proti klepání - Anti-Knock Index (AKI)**.

Bezolovnatý benzin Super s oktanovým číslem 95 a alespoň benzin Normal s oktanovým číslem 91

Doporučuje se tankovat benzin super s oktanovým číslem 95 [AKI 91]. Pokud není k dispozici, lze při nepatrné ztrátě výkonu natankovat benzin Normal s oktanovým číslem 91 [87 AKI].

Bezolovnatý benzin Super s oktanovým číslem 95

Je nutné používat alespoň benzin Super s oktanovým číslem 95 [AKI 91].

Pokud není benzin Super dostupný, můžete v nouzi použít také benzin Normal s oktanovým číslem 91 [AKI 91]. Smíte ale potom jet pouze ve středních otáčkách a s menším zatížením motoru. Co možná nejdříve dotankujte benzin Super.

Bezolovnatý benzin Super Plus s oktanovým číslem a alespoň benzin Normal s oktanovým číslem 95

Doporučuje se tankovat benzin super s oktanovým číslem 98 [AKI 93]. Pokud není k dispozici: benzin Super s oktanovým číslem 95 [AKI 91] (s nepatrnou ztrátou výkonu).

Pokud není benzin Super dostupný, můžete v nouzi použít také benzin Normal s oktanovým číslem 91 [AKI 91]. Smíte ale potom jet pouze ve středních otáčkách a s menším zatížením motoru. Co možná nejdříve dotankujte benzin Super.

ⓘ **UPOZORNĚNÍ**

- Paliva s vysokým podílem etanolu, např. E30 - E100, se nesmějí tankovat. Poškodí se tak palivová soustava. Výjimka: vozidla

s motorem Totalflex » strana 260, Palivo s etanolem.

- Již jedno natankování paliva s obsahem olova nebo jiných kovových aditiv může mít za následek trvalé zhoršení účinku katalyzátoru.
- Smějí se používat pouze značkou SEAT uvolněné přísady do benzínu (aditiva). Přísady s takzvanými zvyšovači oktanového čísla nebo vylepšovači odolnosti proti klepání mohou obsahovat kovová aditiva, která způsobují značná poškození motoru a katalyzátoru. Takové přísady se nesmějí používat.
- Paliva označená na čerpacím stojanu jako paliva s obsahem kovů se nesmějí používat, paliva LRP (*lead replacement petrol*) obsahují ve vysoké koncentraci kovová aditiva. Nebezpečí poškození motoru!
- Při použití benzínu s příliš nízkým oktanovým číslem mohou vysoké otáčky nebo silné zatížení motoru vést k poškození motoru.

ⓘ **Poznámka**

- Vozidlo lze natankovat benzinem s vyšším oktanovým číslem, než motor vyžaduje.
- V zemích, ve kterých není dostupné bezolovnaté palivo, smíte tankovat také paliva s malým obsahem síry.

¹⁾ Respektuje předpisy země, v níž jezdíte.

Palivo s etanolem

✓ Platí pro: Vozidla s motorem Total Flex

Vozidla s motorem Totalflex¹⁾ poznáte podle nálepky na víku plnicího hrdla palivové nádrže s nápisem „Benzin/Etanol“.

Vozidla s motorem Totalflex mohou být podle rozhodnutí ANP č. 57 provozována jak s bezolovnatým benzinem (oktanové číslo 95/AKI 91), tak i s palivem s vysokým podílem etanolu. Tankování vozidla probíhá stejně jako tankování benzínu.

Dodržujte také »» strana 259, Druhy benzínu

Poznámka

SEAT doporučuje naplnit nádrž každých 10 000 km výhradně benzinem, aby se omezily nečistoty, které by v důsledku použití etanolového paliva E100 mohly zůstat v motoru.

¹⁾ Tento motor je nabízen pouze na určitých trzích.

²⁾ V závislosti na zemi.

Motorová nafta

✓ Platí pro: vozidla se vznětovým motorem

Věnujte pozornost informacím na vnitřní straně víka plnicího hrdla palivové nádrže.

Doporučuje se používat **motorovou naftu** podle normy EN 590.

Nafta může při velmi nízkých teplotách zhoustnout a nepříznivě ovlivnit spouštění motoru a jeho běh. Zeptejte se obsluhy čerpací stanice, zda je Vaše nafta vhodná pro zimní provoz.

Voda v palivovém filtru²⁾

Je-li Vaše vozidlo vybavené vznětovým motorem a má k dispozici **palivový filtr s odlučovačem vody**, může se v panelu přístrojů zobrazit následující upozornění:  **Voda v palivovém filtru**. V takovém případě by se měl palivový filtr neprodeně nechat vysušit u servisního partnera.

UPOZORNĚNÍ

• Nikdy nepoužívejte paliva FAME (bionaf-tu), benzin, topný olej, jiná paliva nebo zka-palňující přísady, protože tyto látky mohou

způsobit závažná poškození palivové soustavy a motoru.

• V případě natankování nesprávného paliva nespouštějte za žádných okolností motor. Nebezpečí poškození palivové soustavy a motoru! Vyžádejte si odbornou pomoc.

Zemní plyn

✓ Platí pro: vozidla s motorem na zemní plyn

Zemní plyn existuje mimo jiné ve stlačené nebo tekuté podobě.

Použití stlačeného zemního plynu (GNC)

Vozidla s pohonem na zemní plyn smějí používat pouze **CNG** (anglicky: **Compressed Natural Gas**), resp. směs **CNG s biometanem**, pokud toto palivo splňuje normu EN 16723-2.

Nesmějí se tankovat taková paliva jako zkapalněný zemní plyn (GNL), autoplyn (GLP) nebo hythan (směs vodíku a metanu).

Kvalita a spotřeba zemního plynu

Zemní plyn se rozděluje podle kvality do skupiny H a L.

Kontrola a doplňování kapalin

Plyn typu H má vyšší tepelnou hodnotu a obsahuje méně dusíku a kyslíčnicku uhličitého než plyn typu L. Čím vyšší tepelná hodnota zemního plynu, tím nižší spotřeba.

Řízení motoru se automaticky přizpůsobí podle kvality používanému zemnímu plynu. Proto je možné plynů různých kvalit v palivové nádrži míchat a nádrž se nemusí kompletně vyprazdňovat, dříve než budete čerpat plyn jiné kvality.

Na displeji panelu přístrojů se zobrazí kvalita zemního plynu »» strana 76.

Pravidelné kontroly soustavy zemního plynu

Nádrže zemního plynu mohou být poškozeny vnějšími vlivy a mohou korodovat. Stav stěn nádrží zemního plynu se zhoršuje deformacemi, poškozením nebo korozí. Proto by měl držitel vozidla bezpodmínečně **nejpozději každé 4 roky** pověřit servisního partnera prohlídkou (vizuální kontrolou) plynové soustavy. Výměnu palivové nádrže zemního plynu musí provádět servisní partner.

POZOR

Ignorování zápachu plynu ve vozidle nebo při tankování může vést k těžkým poraněním.

- Okamžitě zastavte!
- Vypněte zapalování.

- Otevřete všechny dveře, abyste dostatečně vyvětrali interiér vozidla.
- Příp. již zapálené cigarety okamžitě uhasíte.
- Odstraňte z vozidla všechny předměty, které by mohly způsobit jiskření nebo oheň, nebo je vypněte.
- Pokud i nadále zjišťujete zápach plynu, nepokračujte v jízdě!
- Vyhledejte odbornou pomoc. Závalu nechte odstranit.
- Oznamte to příp. pohotovostní službě.

POZOR

Nádrže, které jsou poškozené nebo vykazují známky koroze, mohou prasknout a způsobit těžká, resp. smrtelná zranění.

- Nechte palivové nádrže na zemní plyn zkontrolovat nejpozději každé 4 roky (vizuální kontrola).
- Palivové nádrže na zemní plyn mají omezenou životnost. Nechte vyměnit plynové nádrže. Více informací o tom se dozvíte u SEAT partnera nebo u servisního partnera.

AdBlue®

Informace k AdBlue®

Spotřeba AdBlue® závisí na osobním způsobu jízdy, provozní teplotě systému a okolní teplotě v jízdním provozu.

AdBlue® mrzne při teplotě -11 °C (+13 °F). Systém je vybavený vyhřívacími elementy, které zajišťují provoz i při nízkých teplotách.

Objem nádrže pro AdBlue® je přibližně 10,4 l.

Od **zbývajících dojezdu kratšího než 2 400 km** se objevuje na displeji panelu přístrojů výzva k doplnění prostředku AdBlue®.

Při ignorování této výzvy svítí od **zbývajících dojezdu 1 000 km** žlutá kontrolka . Na displeji panelu přístrojů se objevuje informace, že po XXX km již nebude možné motor spustit.

Při ignorování žluté kontrolky a zobrazení informace **zbývajících dojezdu 0 km** již nelze motor spustit. Rozsvítí se červená kontrolka .

AdBlue® je zapsaná ochranná značka německého svazu automobilového průmyslu (VDA) a prostředek je znám také pod označením AUS32 nebo DEF (Diesel Exhaust Fluid).

UPOZORNĚNÍ

Když se doplní příliš mnoho prostředku AdBlue®, může se systém palivové nádrže poškodit.

Výstražné a kontrolní svítilny



Svítil červeně

Motor nelze znovu spustit! Stav naplnění AdBlue je příliš nízký. Vozidlo odstavte bezpečně na vhodném, rovném místě a doplňte minimální množství AdBlue »» strana 262.



Svítil červeně

Motor nelze znovu spustit! Vadný systém AdBlue. Vyhledejte servisního partnera. Nechte systém zkontrolovat.



Svítil žlutě

Zásoba AdBlue je nízká. Doplňte AdBlue v rámci zobrazených kilometrů (milí) »» strana 262. SEAT doporučuje využít k tomu služeb servisního partnera.



Svítil žlutě

Systém AdBlue je vadný nebo je naplněn AdBlue, které neodpovídá normě. Vyhledejte servisního partnera. Nechte systém zkontrolovat.

Při zapnutí zapalování se kvůli kontrole funkčnosti krátce rozsvítí některé výstražné a kontrolní svítilny. Po několika sekundách zhasnou.

⚠️ POZOR

Dodržujte bezpečnostní pokyny »» ⚠️ v Výstražné a kontrolní svítilny na straně 87.

Doplňování AdBlue®

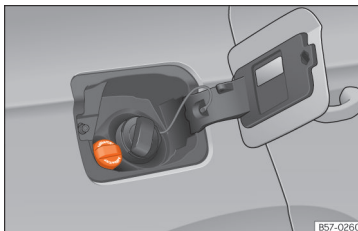

Obr. 182 Uzavěr víko nádrže AdBlue

Činnosti před plněním

Umístěte vozidlo na rovné ploše a vypněte zapalování. Je-li vozidlo nakloněné nebo stojí-li jednou stranou na obrubníku, může ukazatel naplnění nesprávně rozpoznat úroveň naplnění nádrže.

Zobrazí-li se na displeji panelu přístrojů informace ke stavu naplnění prostředkem AdBlue®, **doplňte potřebné minimální množství (přibližně 5 l)**. Pouze při doplnění tohoto množství, rozpozná systém, že byl prostředek AdBlue® doplněn a motor lze opět spustit. Maximální doplňované množství je 11 l.

Doplnění pomocí doplňovací láhve

Používejte výhradně AdBlue®, které odpovídá normě ISO 22241-1. Používejte pouze originální doplňovací láhve.

- Otevřete víko plnicího hrdla palivové nádrže »» **obr. 182**.
- Točte uzavíracím víkem nádrže proti směru hodinových ručiček.
- Respektujte pokyny a upozornění výrobce pro plnicí lahve.
- Zkontrolujte datum použitelnosti.
- Odšroubujte uzávěr plnicí lahve.
- Zaveďte krk plnicí lahve kolmo do plnicího hrdla nádrže a zaskrubujte láhev rukou ve směru hodinových ručiček.
- Tlačte plnicí láhev ve směru plnicího hrdla a držte láhev v této pozici.
- Vyčkejte, dokud obsah láhve nevyteče do nádrže pro AdBlue®. Láhev ani nemačkejte ani neničte!
- Vyšroubujte láhev proti směru hodinových ručiček zase ven a opatrně ji vytáhněte »» ⚠️.
- Nádrž pro AdBlue® je plná, když z láhve nevytéká žádná kapalina.
- Zaskrubujte uzávěr plnicího hrdla nádrže ve směru hodinových ručiček, až zaskočí.
- Zavřete víko plnicího hrdla palivové nádrže.

Činnosti před další jízdou

- Po doplnění **pouze** zapněte zapalování.
- Nechte zapalování minimálně 30 sekund zapnuté, aby systém rozpoznal doplnění.
- Nastartujte motor nejdříve po 30 sekundách!

Doplnění AdBlue u čerpacího stojanu

Platí pro vozidla se selektivní katalytickou redukcí.

- Odklopte víko plnicího hrdla nádrže
- Otočte uzávěrem plnicího hrdla SCR směrem doleva » **obr. 182**.
- Plňte AdBlue, dokud se čerpací pistole poprvé nevypne.
- Otočte uzávěrem plnicího hrdla nádrže SCR doprava, až slyšitelně zapadne.

POZOR

AdBlue® se smí uchovávat pouze v dobře uzavřených originálních lahvích na bezpečném místě.

UPOZORNĚNÍ

- Při čerpání musí klika čerpací pistole směřovat souběžně směrem dolů. Jinak se hrdlo automaticky nezapne.
- Pokud se čerpací pistole poprvé vypne, nepokoušejte se dál aditivum čerpat. Nádrž

AdBlue by se mohla přeplnit a AdBlue vytéci.

- Používejte výhradně AdBlue®, které odpovídá normě ISO 22241-1. Používejte pouze originální doplňovací láhve.
- Nikdy nemíchejte AdBlue® s vodou, palivem nebo přísadami. Škody, které zapříčiní takovéto příměsi, nepodléhají záruce.
- Nikdy neplňte AdBlue® do palivové nádrže vznětového motoru! Jinak se může poškodit motor.
- Neuchovávejte plnicí láhev stále ve voze. Při netěsnosti (v důsledku kolísání teploty nebo poškození láhve by mohl prostředek AdBlue® poškodit vnitřní prostor vozidla.

Životní prostředí

Doplňovací láhve je nutně ekologicky znehodnotit.

Poznámka

Vhodné doplňovací láhve pro AdBlue® jsou dostupné u smluvních obchodníků SEAT.

Řídicí systém motoru a čističí zařízení výfukových plynů

Úvod k tématu

POZOR

- Vzhledem k vysokým teplotám soustavy čištění výfukových plynů byste neměli Vaše vozidlo odstavovat na snadno vznětovým podkladem. Nebezpečí požáru!
- V oblasti výfukového systému nesmí být na podvozku použity žádné konzervační prostředky: Nebezpečí požáru!

Kontroly



rozsvítit se

Závada v kontrolním systému výfukových plynů. Uberte plyn a pokračujte pomalu k nejbližšímu servisnímu partnerovi a nechte zkontrolovat motor.



Blikání

Vynechávání spalování, které může poškodit katalyzátor. Uberte plyn a pokračujte pomalu k nejbližšímu servisnímu partnerovi a nechte zkontrolovat motor.



rozsvítit se

Sazemi zanesený filtr pevných částic » strana 264. »

EPC rozsvítí se

Závada řízení zážehového motoru. Vyhleďte co možná nejdříve servisního partnera a nechte zkontrolovat motor.

Kontrolka **EPC** (Electronic Power Control) se rozsvěcuje při zapnutí zapalování a po naskočení motoru musí zhasnout.

rozsvítí se

Žhavicí zařízení vznětového motoru. Po zhasnutí kontrolky lze motor ihned spustit.

Blikání

Závada řízení vznětového motoru. Vyhleďte co možná nejdříve servisního partnera a nechte zkontrolovat motor.

Poznámka

Pokud svítí kontrolky , , **EPC** nebo , mohou existovat nějaké závady motoru, může stoupnout spotřeba paliva a může dojít ke ztrátě výkonu.

Katalyzátor

Abý katalyzátor dlouho vydržel

- U zážehových motorů používejte pouze bezolovnatý benzín.
- Nikdy nejezděte se zcela prázdnou palivovou nádrží.

- Při výměně motorového oleje nebo při jeho doplňování nedoplňujete příliš mnoho motorového oleje »» strana 269, Doplňování motorového oleje.
- Vozidlo neroztahujete, ale použijete pomocný startovací kabel »» strana 51.

Pokud pozorujete vynechávání zápalů, pokles výkonu nebo nepravidelný běh motoru, nechte vozidlo zkontrolovat v odborném servisu. Výstražná kontrolka výfukových plynů  se rozsvěcuje obecně v případech těchto příznaků. Nespálené palivo by se mohlo dostat do výfukové soustavy a tím i do atmosféry. Kromě toho může být přehřátím poškozen katalyzátor.

UPOZORNĚNÍ

Palivová nádrž se nesmí při jízdě zcela vyprázdnit. Nepravidelná dodávka paliva může být příčinou vynechávání zápalů. Nespálený benzín se při tom dostává do výfukové soustavy – může to mít za následek přehřátí a poškození katalyzátoru.

Životní prostředí

Za určitých okolností mohou v motoru vznikat plyny obsahující síru, i když čistící zařízení výfukových plynů pracuje bezchybně. To závisí na podílu síry v palivu. Často pomáhá volba jiné značky paliva.

Filter pevných částic

✓ Platí pro: vozidla s filtrem pevných částic zážehového nebo vznětového motoru

Filter pevných částic odfiltrává z výfukové soustavy téměř všechny částice sazí. Při normálním způsobu jízdy se filtr čistí automaticky. Pokud se filtr nečistí automaticky (například při stálém používání vozidla pouze na krátkých trasách), saze se nahromadí a objeví se příslušná informace pro řidiče:  **Filter pevných částic: čistí se během jízdy. Viz příručka!** Filter pevných částic vyžaduje vyčistění (regeneraci).

Regenerace filtru pevných částic zážehového a vznětového motoru

Podmínka regenerační jízdy: na provozní teplotu zahřátý motor.

- Jed'te rychlostí mezi 50 - 120 km/h (31 - 75 mph). Stoupne tím teplota a saze ve filtru shoří »» .
- Dodržujte zákonná omezení rychlosti a doporučení pro řízení převodových stupňů.
- Jakmile kontrolka zhasne, regenerační jízdu ukončete.

Pokud by kontrolka po 30 minutách jízdy v regeneračním režimu nadále svítila, obraťte se kvůli odstranění závady na odborný servis.

⚠ POZOR

Při regenerační fázi filtru pevných částic stále přizpůsobujte rychlost jízdy povětrnostním, silničním, územním a dopravním poměrům. Doporučení trasy by Vás nikdy neměly svést k ignorování specifických ustanovení aktuální země s ohledem na silniční provoz.

ⓘ UPOZORNĚNÍ

- Když výfuková soustava rozpozná, že je filtr pevných částic téměř nasycený, doporučí jeho funkce automatického čištění pro tuto funkci optimální převodový stupeň.
- V důsledku vysokých teplot, způsobených regenerací filtru pevných částic, se může po vypnutí motor uvést do provozu ventilátor chladiče, a to i když motor ještě nedosáhl svoji provozní teploty.
- Během regenerace se mohou vyskytnout různé zvuky, zápachy a vyšší otáčky volnoběhu.
- Aby se nezkrátila životnost filtru pevných částic, používejte vždy správný motorový olej a správné palivo. Vyhněte se také trvalým krátkým trasám.

Motorový prostor

Práce v motorovém prostoru

Při pracích v motorovém prostoru, např. při kontrole a doplňování provozních kapalin, může docházet k poraněním, opařením, vzniku nebezpečí úrazu a požáru.

Proto musí být bezpodmínečně dodrženy následně uvedené varovná upozornění a všeobecně platná bezpečnostní pravidla.

Motorový prostor vozidla je nebezpečnou oblastí » » » ⚠.

⚠ POZOR

Při pracích v motorovém prostoru může docházet k poraněním, popáleninám, ke vzniku nebezpečí úrazu a požáru.

- Vypněte motor, odejměte klíč vozidla a zapněte elektronickou parkovací brzdu. Zařad'te u vozidel s manuální převodovkou řadič páku do volnoběhu, resp. u automatické převodovky uveďte řadič páku do polohy P. Nechte vychladnout motor.
- Nikdy neotvírejte víko motorového prostoru, jestliže zpozorujete, že z motoru uniká pára nebo chladicí kapalina. Vyčkejte tak dlouho, až žádná pára nebo chladicí kapalina neuniká.
- Do blízkosti vozidla nepouštějte děti.
- Nerozlévejte nikdy provozní kapalinu nad horkým motorem, protože se mohou vznítit

(například chladicí kapalina, obsahující mrazuvzdorný prostředek)!

- Vyvarujte se zkratům v elektrickém zařízení, obzvláště u startovacích pomocných bodů » » » strana 51. Nebezpečí výbuchu baterie!
- Při pracích v motorovém prostoru musíte i při vypnutém zapalování počítat s tím, že se automaticky zapne ventilátor - nebezpečí poranění!
- Nikdy nezakrývejte motor dodatečným izolačním materiálem, např. dekou. Nebezpečí požáru!
- Nikdy neotevírejte uzavírací víko vyrovnávací nádrže chladicí kapaliny, pokud je motor teplý. Chladicí soustava je pod tlakem!
- K ochraně obličejů, ramen a rukou před horkou párou nebo horkou chladicí kapalinou zakryjte uzávěr velkým hadrem.
- Nenechávejte v motorovém prostoru nikdy žádné předměty jako např. čisticí prachovky nebo nářadí.
- Pokud je nutné pracovat pod vozidlem, musíte ho navíc bezpečně podepít vhodnými podpěrami. Zvedák vozidla není pro bezpečný stav dostačující. Nebezpečí zranění!
- Pokud musí být prováděny práce při startování nebo při běžícím motoru, je zde nebezpečí ohrožení života prostřednictvím otáčejících se dílů (např. klínové řemeny, generátor, chladicí ventilátor) a prostřednictvím vysokonapětového zapalovacího

zařízení. Dodržujte dodatečně následující pokyny:

- Nikdy se nedotýkejte elektrických vedení systému zapalování.
- Bezpodmínečně se vyvarujte toho, aby se Vám dostal šperk, dlouhé vlasy nebo volné části oděvu do otáčejících se částí motorů. To může být životu nebezpečné. Proto nejprve odložte šperky, upevněte si vlasy a noste oděv, přiléhající těsně k tělu.
- Nikdy při zařazeném převodovém stupni nebo při chodu nepřidávejte nepozorně plyn. Vozidlo se může dát do pohybu i při zatažené ruční brzdě. To může být životu nebezpečné.
- Při nutnosti prací na palivové soustavě a elektrickém zařízení dodržujte navíc dále uvedené výstražné pokyny:
 - Vždy odpojte akumulátor vozidla od palubní sítě.
 - Nekuřte.
 - Nikdy nepracujte v blízkosti otevřeného ohně.
 - Stále mějte připravený funkční hasicí přístroj.

Životní prostředí

- Pročasné rozpoznání netěsností byste měli pravidelně kontrolovat zem nebo podlahu pod vozidlem. Pokud tam vidíte skvrny od oleje nebo jiných provozních kapalin,

odveďte vozidlo pro kontrolu do odborného servisu.

- Provozní kapaliny, které unikají z vozidla jsou škodlivé pro životní prostředí. Proto pravidelně kontrolujte prostor pod vozidlem. Pokud tam vidíte skvrny od oleje nebo od jiných provozních kapalin, odveďte vozidlo za účelem přezkoušení k servisnímu partnerovi.

Otevření a zavření víka motorového prostoru

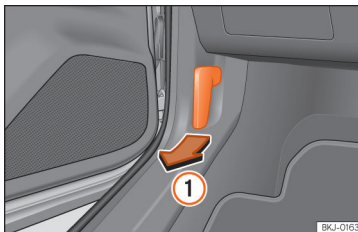

Obr. 183 Odjišťovací páka v prostoru nohou řidiče.

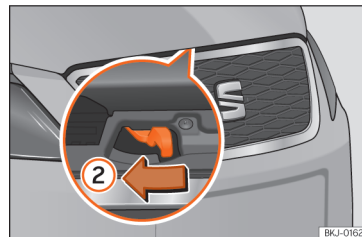

Obr. 184 Páčka pod víkem motorového prostoru.

Otevření víka motorového prostoru

Víko motorového prostoru se odjišťuje zevnitř.

Před otevřením víka motorového prostoru zajistěte, aby ramena stěrače dosedala na čelní sklo.

- Otevřete dveře a zatáhněte za páku pod přístrojovou deskou »»» **obr. 183** (1).
- K otevření víka motorového prostoru stiskněte páčku uprostřed pod víkem motorového prostoru směrem dolva »»» **obr. 184** (2). Odjistí se tím záchytné háky.
- Otevřete víko motorového prostoru. Uvolněte předřiznou tyč a vložte ji do pro to určeného úchyty ve víku motoru určené.

Zavření víka motorového prostoru

- Mírně nadzvedněte víko motorového prostoru.

Kontrola a doplňování kapalin

- Vyhákněte přídržnou tyč a nechejte ji zaklapnout do jejího držáku.
- Nechejte víko spadnout z výšky přibližně 30 cm do jeho zajištění tak, aby zaklaplo.

Není-li víko motorového prostoru správně zajištěné, nedotlačujte jej. Znovu jej otevřete a nechejte popsáním způsobem spadnout.

⚠ POZOR

Zajistěte, aby bylo víko správně zavřené. Když se během jízdy otevře, může dojít k nehodě.

ⓘ UPOZORNĚNÍ

Abyste zabránili poškození víka motorového prostoru a stěračů skla, otevřete víko jen při přiklopených stěračích.

Kontrola výšky hladiny kapalin

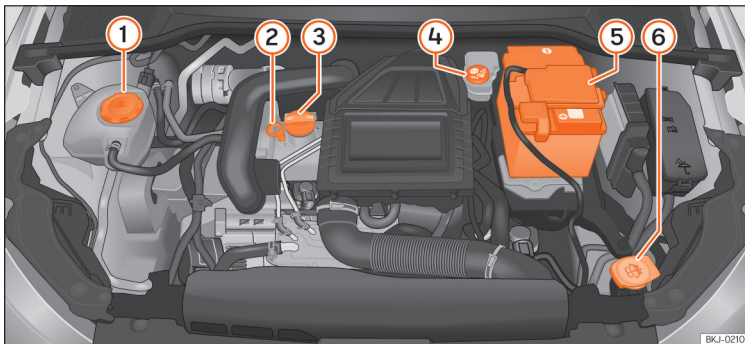

Obr. 185 Zobrazení montážních míst prvků

Ve vozidle je třeba pravidelně kontrolovat stav různých kapalin. Kapaliny nikdy nezaměňte. Mohlo by to způsobit těžké poškození motoru.

① vyrovnávací nádobka chladicí kapaliny »» strana 271

② měřka motorového oleje »» strana 269

③ uzávěr plicnicí otvoru motorového oleje »» strana 269

④ nádobka brzdové kapaliny »» strana 272

⑤ akumulátor vozidla »» strana 274

⑥ nádržka ostřikovací kapaliny »» strana 273

ⓘ Poznámka

Uspořádání konstrukčních dílů se může měnit podle motoru.

Motorový olej

Všeobecné pokyny

Z výroby je naplněn speciální kvalitní univerzální olej, který může být používán celoročně.

Protože kvalitní motorový olej je předpokladem pro bezporuchový provoz a dlouhou životnost motoru, smí být i pro doplnění nebo při výměně oleje použit pouze olej, který splňuje požadavky norem VW.

Doporučujeme Vám nechávat výměnu oleje provádět v servisech SEAT, resp. u servisního partnera.

Při příliš nízké hladině motorového oleje

U Vašeho servisního partnera se můžete informovat, který motorový olej je pro Vaše vozidlo správný.

Pokud by doporučený motorový olej nebyl k dispozici, smí se **v nouzovém případě** až do příští výměny oleje použít **jednou** nejvýše 0,5 l dále uvedeného oleje:

- *Zážehové motory:* norma VW 504 00, VW 502 00, VW 508 00, ACEA C3 nebo API SN.
- *Vznětové motory:* norma VW 507 00, VW 505 01, ACEA C3 nebo API CK-4.

Olej nechte vyměnit u servisního partnera.

SEAT doporučuje používat originální olej SEAT pro zaručení vysokého výkonu motorů SEAT.

Přísady motorového oleje

Do motorového oleje nepřímichávejte žádné přísady. Na škody, zapříčiněné těmito přísadami, se nevztahuje záruka.

ⓘ UPOZORNĚNÍ

Byl-li naplněn jiný motorový olej, než který odpovídá výše uvedeným normám nebo který byl uveden Vaší servisní provozovnou SEAT, dodržujte následující pokyny:

- Nelze zcela vyloučit poškození motoru a filtru pevných částic*.
- Pokud se nedoplní více než 0,5 l motorového oleje, lze pokračovat v jízdě. Co možná nejdříve vyhledejte odborný servis a nechejte provést výměnu oleje. Jinak existuje nebezpečí poškození motoru.
- Při doplnění více než 0,5 l motorového oleje pokračujte v jízdě s menším zatížením motoru a nejvýše ve střední oblasti otáčky. Nejeďte rychleji než 80 km/h a ne dále než 300 km (přibližně). Co možná nejdříve vyhledejte odborný servis a nechejte provést výměnu oleje. Jinak existuje nebezpečí poškození motoru.
- Odpovědnost za možné poškození vozidla (motor, výfuková soustava) spočívá na Vás. V případě pochybnosti nespouštějte motor a vyhledejte odbornou podporu.

- Při naplnění jiné kapalinou než motorového oleje nespouštějte motor. Využdejte si odbornou pomoc. Nebezpečí poškození motoru!

ⓘ Poznámka

Před delší cestou Vám doporučujeme koupit motorový olej podle příslušné specifikace VW a mít jej s sebou. Tak budete mít správný olej stále k dispozici a můžete jej v daném čase doplnit.

Výstražná kontrolka

Svítí červeně

Nepokračovat v jízdě!

Příliš nízký tlak oleje. Vypněte motor! Zkontrolujte výšku hladiny motorového oleje.

Bliká-li výstražná kontrolka  a zazní-li při tom tři **zvukové výstražné signály**, vypněte motor a zkontrolujte výšku hladiny oleje. V případě potřeby olej doplňte » strana 269.

Bliká-li kontrolka , i když je výška hladiny oleje v pořádku, **nepokračujte v jízdě**. Motor nenechávejte běžet ani na volnoběh. Využdejte si odbornou pomoc.

Svítí žlutě

Co možná nejrychleji zkontrolujte výšku hladiny oleje. Při nejbližší příležitosti olej doplňte.» strana 269.

Kontrola a doplňování kapalin



Bliká žlutě

Závada snímače výšky hladiny oleje. Vyhledejte servisního partnera a nechte provést kontrolu. Až do té doby byste měli kontrolovat výšku hladiny oleje při každém tankování.

⚠ POZOR

Dodržujte bezpečnostní pokyny » » ⚠ v Výstražné a kontrolní svítilny na straně 87.

Kontrola výšky hladiny motorového oleje

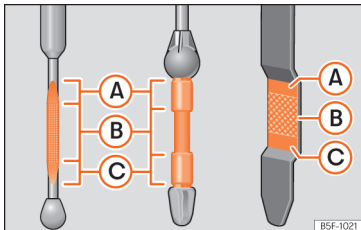

Obr. 186 Měrka oleje

Výšku hladiny oleje lze odečíst na měrce oleje.

Zjištění výšky hladiny oleje

- Odstavte vozidlo na rovnou plochu.

- Nechejte motor krátce běžet na volnoběh a po dosažení provozní teploty jej opět vypněte.
- Vyčkejte dvě minuty.
- Vytáhněte měrku oleje. Utřete měrku oleje čistým hadrem a zasuňte ji znovu až na doraz.
- Potom měrku opět vytáhněte a odečtěte výšku hladiny oleje. » » obr. 186. Případně motorový olej doplňte.

Hladina motorového oleje může být v oblasti **A** a **C**, avšak nikoli nad **A**.

- Výška **A**: Nedoplňujte žádný olej.
- Výška **B**: Olej můžete doplnit, hladina oleje musí ovšem zůstat v tomto prostoru.
- Výška **C**: Doplněte olej až k **B**.

V závislosti na způsobu jízdy a provozních podmínkách může být spotřeba oleje až 0,5 l/1 000 km. Během prvních 5 000 kilometrů může být spotřeba vyšší. Proto musí být hladina oleje kontrolována v pravidelných intervalech (nejlépe při každém doplňování paliva a před delšími jízdami).

⚠ POZOR

Práce na motoru nebo v motorovém prostoru musí být prováděny velmi opatrně.

- **Před započatím všech těchto prací v prostoru motoru dbejte výstražných pokynů** » » strana 265.

ⓘ UPOZORNĚNÍ

Nachází-li se hladina oleje nad oblastí **A, nespouštějte motor. Mohlo by to mít za následek poškození motoru a katalyzátoru. Obráťte se na servisního partnera.**

Doplňování motorového oleje

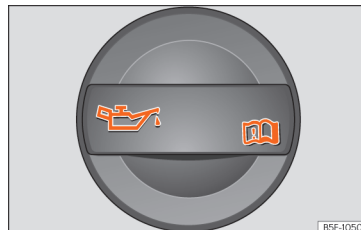

BSF-1050

Obr. 187 Uzávěr plnicího otvoru motorového oleje

Než otevřete víko motorového prostoru, přečtěte si výstražné pokyny, které se k tomu vztahují a dodržujte je » » ⚠ v Práce v motorovém prostoru na straně 265. »

Doplnění oleje

- Odšroubujte uzávěr plnicího otvoru motorového oleje. » obr. 187.
- Doplněte opatrně v malých množstvích (ne více než 0,5 l) motorový olej.
- Aby se předešlo přepnutí, vyčkejte po každém doplnění 2 minuty a znovu zkontrolujte výšku hladiny oleje » strana 269.
- V případě potřeby trochu oleje doplňte.
- Dosáhla-li hladina oleje alespoň oblasti » obr. 186 (B), našroubujte opatrně uzávěr plnicího hrdla » D.

Polohu víka plnění oleje můžete vidět na odpovídajícím obrázku motorového prostoru » strana 267.

Specifikace motorového oleje » strana 268.

⚠ POZOR

Olej je snadno zápalný! Při doplňování nesmí olej ukápnout na horké části motoru.

D UPOZORNĚNÍ

Nachází-li se hladina oleje nad oblastí » obr. 186 (A), nespouštějte motor. Mohlo by to mít za následek poškození motoru a katalyzátoru. Obráťte se na servisního partnera.

🌿 Životní prostředí

Hladina oleje se nesmí v žádném případě nacházet nad oblastí » obr. 186 (A), olej by se jinak mohl nasát přes odvětrání van motorového oleje a přes výfukovou soustavu dostat do atmosféry.

i Poznámka

Před delší cestou Vám doporučujeme koupit motorový olej podle příslušné specifikace VW a mít jej s sebou. Tak budete mít správný olej stále k dispozici a můžete jej v daném čase doplnit.

Výměna motorového oleje

Doporučujeme Vám nechat provést výměnu motorového oleje od servisního partnera.

⚠ POZOR

Výměnu motorového oleje provádějte sami jen tehdy, máte-li potřebné odborné znalosti.

- Než otevřete víko motorového prostoru, přečtěte si výstražné pokyny, které se k tomu vztahují a dodržujte je » strana 265.
- Nejprve nechte motor ochladit. Horký olej by mohl způsobit popáleniny!
- Použijte ochranu očí - nebezpečí poletptání vystříknutým olejem.

- Při vyšroubování šroubu pro odtok oleje prsty mějte Vaše paže ve vodorovné poloze, aby odtékající olej nemohl zasáhnout Vaši paži.

- Pokud dojde k přímému kontaktu pokožky s motorovým olejem, musíte pokožku následně důkladně vyčistit.

- Olej je jedovatý! Starý olej určený k likvidaci, proto bezpečně uschovejte před dětmi.

D UPOZORNĚNÍ

Do motorového oleje nepřimíchejte žádné přísady. Nebezpečí poškození motoru! Na škody způsobené těmito přísadami se záruka nevztahuje.

🌿 Životní prostředí

- Doporučujeme nechat provést výměnu motorového oleje a filtru od servisního partnera SEAT.

- V žádném případě se nesmí olej dostat do odpadních vod, do země nebo do životního prostředí.

- K zachycení starého oleje použijte kelu určenou nádrž, která může pojmut celou množství motorového oleje v motoru.

Chladicí soustava

Specifikace chladicí kapaliny

Chladicí soustava motoru je z výroby naplněna směsí zvlášť upravené vody a alespoň 40-procentního podílu přísady do chladicí kapaliny **G12evo** (TL-VW 774 L). Tato směs poskytuje ochranu proti mrazu až do -25°C (-13°F) a chrání díly z lehkých kovů v systému chlazení motoru proti korozi. Kromě toho také zabráňuje usazování vodního kamene a významně zvyšuje bod varu chladicí kapaliny.

Podíl přísady chladicí kapaliny musí být z důvodu ochrany chladicího systému vždy alespoň 40%, i když v teplém počasí nebo podnebí není mrazuvzdornost potřebná.

Pokud je z klimatických důvodů zapotřebí větší ochrana, lze podíl chladicí kapaliny zvýšit, ale jen do 60 %, v opačném případě by se mrazuvzdornost snižovala a tím pádem chlazení zhoršilo.

Při doplňování chladicí kapaliny je nutné používat směs **destilované vody** a alespoň 40 % přísady do chladicí kapaliny **G12evo**, aby se dosáhlo optimální antikorozi ochrany. Míšení přísady **G12evo** s chladicími kapalinami s přísadami **G13** (TL-VW 774 J), **G12 plus-plus** (TL-VW 774 G), **G12 plus** (TL-VW 774 F), **G12** (červená) nebo **G11** (modro-zelená) zhoršuje antikorozi ochranu a mělo by se tomu proto předcházet.

⚠ POZOR

Pokud chladicí systém obsahuje příliš málo mrazuvzdorného prostředku, může motor přestat běžet, čímž vzniká nebezpečí těžkého poranění.

- Procentuální podíl přísady chladicího prostředku musí být dodržen. Přitom musí být brán zřetel na pravděpodobnou nejnižší vnější teplotu v zamýšleném prostředí používání vozidla.
- Při extrémně nízké vnější teplotě může chladicí kapalina zamrznout, takže není možné dál pokračovat v jízdě.

ⓘ UPOZORNĚNÍ

Originální přísady chladicího prostředku nesmějí být nikdy smíchány s chladicími prostředky, které nebyly schváleny firmou SEAT.

- Nemá-li kapalina ve vyrovnávací nádobce chladicí kapaliny světle fialovou barvu, byla přísada do chladicí kapaliny **G12evo** smíchána s nějakou jinou nevhodnou chladicí kapalinou. V tomto případě je nutné chladicí kapalinu motoru ihned vyměnit.

🌀 Životní prostředí

Chladicí kapalina může znečistit životní prostředí. Vytekou chladicí kapalinu otřete a ekologicky zlikvidujte.

Doplňování chladicí kapaliny

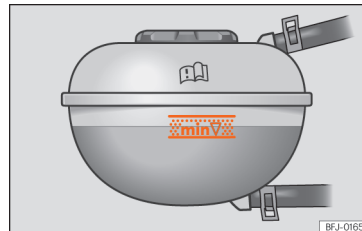

Obr. 188 V motorovém prostoru: značka na vyrovnávací nádobce chladicí kapaliny motoru.



Obr. 189 Motorový prostor: uzávěr vyrovnávací nádobky chladicí kapaliny motoru.

Nádobka chladicí kapaliny se nachází v motorovém prostoru »» strana 267.

Když hladina chladicí kapaliny klesne pod značku **MIN**, doplňte chladicí kapalinu (minimium).

»

Kontrola výšky hladiny chladicí kapaliny

- Odstavte vozidlo na rovnou plochu.
- Vypněte zapalování.
- Odečtete výšku hladiny chladicí kapaliny na vyrovnávací nádobce chladicí kapaliny. Hladina chladicí kapaliny musí být u studeného motoru mezi značkami »» **obr. 188** . U teplého motoru se může hladina chladicí kapaliny nacházet mírně nad horní značkou.

Doplnění chladicí kapaliny

- Nechejte motor ochladit.
- Na uzávěr vyrovnávací nádobky chladicí kapaliny položte hadr a uzávěr opatrně směrem doleva odšroubujte »» ⚠.
- Chladicí kapalinu doplňujte, pokud se ve vyrovnávací nádobce ještě nachází nějaká kapalina, v opačném případě by to mohlo mít za následek **poškození motoru!** Pokud by již ve vyrovnávací nádobce žádná chladicí kapalina nebyla, nepokračujte v jízdě. Vyhledejte odbornou pomoc »» ⚠.
- Pokud se ve vyrovnávací nádobce ještě nachází malé množství chladicí kapaliny, doplňte chladicí kapalinu až k horní značce.
- Doplnějte chladicí kapalinu tak dlouho, až je hladina stabilní.
- Zašroubujte pevně uzávěr.

Při ztrátě chladicí kapaliny vyhledejte servisního partnera a nechte zkontrolovat chladicí soustavu.

⚠ POZOR

- Chladicí soustava je pod tlakem! Nikdy neotvírejte uzávěr vyrovnávací nádobky chladicí kapaliny u teplého nebo horkého motoru. Nebezpečí opaření!
- Mrazuvzdorný prostředek uchovávejte pouze v uzavřené originální nádobě a mimo dosah dětí.
- Při pracích v motorovém prostoru musíte i při vypnutém zapalování počítat s tím, že se automaticky zapne ventilátor - nebezpečí poranění!

ⓘ UPOZORNĚNÍ

Pokud by již ve vyrovnávací nádobce nebyla chladicí kapalina, zaparkujte vozidlo na bezpečném místě a nepokračujte v jízdě. Vyžádejte si odbornou pomoc.

Brzdová kapalina

Kontrola a doplnění brzdové kapaliny



Obř. 190 Motorový prostor: uzávěr nádobky brzdové kapaliny.

Nádobka brzdové kapaliny se nachází v motorovém prostoru »» strana 267.

Kontrola výšky hladiny brzdové kapaliny

Hladina se musí nacházet mezi značkami **MIN** a **MAX**.

Pokud hladina kapaliny během krátké doby zřetelně klesne nebo klesne pod značku **MIN**, je za určitých okolností brzdová soustava netěsná. Vyhledejte odbornou pomoc. Hladina brzdové kapaliny je sledována také prostřednictvím kontrolky na displeji panelu přístrojů »» strana 86.

Výměna brzdové kapaliny

Doporučujeme Vám nechat provést výměnu brzdové kapaliny u servisního partnera SEAT.

⚠ POZOR

Selhání brzd nebo snížený brzdicí účinek mohou být způsobeny příliš nízkou hladinou brzdové kapaliny nebo příliš starou nebo nevhodnou brzdovou kapalinou.

- Nechávejte brzdovou soustavu a výšku hladiny brzdové kapaliny pravidelně kontrolovat!
- Při silném zatížení brzd se starou brzdovou kapalinou může docházet k tvorbě parních bublin. Tyto parní bubliny snižují brzdicí účinek, výrazně prodlužují brzdnou dráhu a mohou způsobit úplný výpadek brzdové soustavy.
- Zajistěte, aby vždy byla použita správná brzdová kapalina. Používejte výhradně brzdovou kapalinu podle normy VW 501 14.
- Brzdová kapalina podle normy VW 501 14 je dostupná u obchodníka SEAT nebo u odbornému servisu SEAT. Pokud není k dispozici, použijte pouze vysoce kvalitní brzdovou kapalinu, která odpovídá požadavkům podle DIN ISO 4925 CLASS 4, resp. normy US FMVSS 116 DOT 4.
- Doplňovaná brzdová kapalina musí být nová.
- Brzdovou kapalinu skladujte pouze v uzavřené originální nádobě a zajistěte ji před přístupem dětí - nebezpečí otravy!

ⓘ UPOZORNĚNÍ

Brzdová kapalina se nesmí dostat na lak vozidla, protože je agresivní.

🌿 Životní prostředí

Brzdová kapalina může znečišťovat životní prostředí. Vytékající provozní kapaliny zachyťte a nechte předpisově zlikvidovat.

Nádržka na kapalinu do ostříkovačů

Kontrola výšky hladiny kapaliny do ostříkovačů a její doplnění

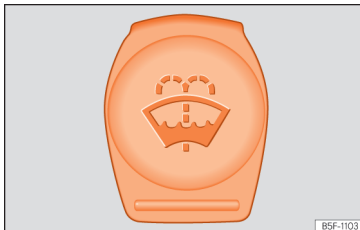

Obr. 191 V motorovém prostoru: uzávěr nádržky kapaliny do ostříkovačů.

Nádržka kapaliny do ostříkovačů se nachází v motorovém prostoru »»» strana 267.

Pravidelně kontrolujte hladinu a příp. doplňte kapalinu do ostříkovačů.

Nádržka kapaliny do ostříkovačů obsahuje čisticí kapalinu pro čelní a zadní sklo.

• Otevřete víko motorového prostoru **⚠** »»» strana 265.

- Nádržku s kapalinou do ostříkovačů lze poznat podle symbolu  na uzávěru.
- Zkontrolujte, zda je v nádržce dostatek kapaliny.

Čistá voda nestačí k tomu, aby se okna intenzivně vyčistila. Doporučujeme Vám proto vždy do vody ostříkovačů přimíchat mycí prostředek.

Doporučené čističe skla

- Pro teplá roční období doporučujeme G 052 184 A1 (léto) pro čirá skla. Poměr smíchání v nádržce ostříkovačů: 1:100 (1 díl koncentrátu na 100 dílů vody).
- Pro celý rok doporučujeme G 052 164 A2 pro čirá skla. Přibližný poměr směsi v zimě do -18°C (0°F): 1:2 (1 díl koncentrátu na 2 díly vody); jinak poměr směsi 1:4 v nádržce ostříkovačů.

Množství náplně nádržky kapaliny do ostříkovačů najdete na »»» strana 304. **»**

ⓘ UPOZORNĚNÍ

Voda v ostříkovačích může bez dostatečné mrazuvzdornosti přimrznout k čelnímu a zadnímu sklu a omezit výhled dopředu.

- Za zimních teplot používejte ostříkovače pouze s dostatečnou mrazuvzdorností.
- Nikdy nepoužívejte ostříkovače skel při zimních teplotách, dokud se čelní sklo nezahřeje větrákem. Nemrznoucí směs na čištění skel by mohla přimrznout ke sklu a omezit výhled.

ⓘ UPOZORNĚNÍ

Do vody ostříkovačů nikdy nepřidávejte nemrznoucí přísadu pro chladicí kapalinu nebo jiné nevhodné přísady. Na čelním skle by se tak mohl vytvořit olejový film, který výrazně snižuje viditelnost.

- Používejte čistou vodu s prostředkem na čištění skel doporučeným firmou SEAT.
- Do vody v ostříkovačích případně přidejte vhodný nemrznoucí prostředek.

ⓘ UPOZORNĚNÍ

• Nikdy nemíchejte čisticí prostředek doporučený firmou SEAT s jinými čisticími prostředky. Mohlo by dojít k vysrážení roztoku v nádrže, a tím k zacpání trysek ostříkovačů.

- Při doplňování se nesmí provozní kapalinu v žádném případě zaměnit. Mohli byste tak

způsobit vážné závady nebo poškození motoru!

- Nedostatek kapaliny do ostříkovačů skel může narušit výhled čelním sklem.

12voltový vozidlový akumulátor

Pokyny pro uživatele

Akumulátor se nachází v motorovém prostoru a nevyžaduje téměř **žádnou údržbu**. Kontroluje se v rámci servisní prohlídky. Kontrolujte ovšem čistotu a utahovací moment svorek, zvláště v létě a zimě.

Všechny práce na akumulátoru vyžadují odborné znalosti. Nechte práce na akumulátoru provádět u servisního partnera SEAT nebo v odborném servisu: Nebezpečí popálenin a výbuchu akumulátoru!

Akumulátor nesmí být otevřen! Nepokoušejte se měnit výšku hladiny elektrolytu akumulátoru. Jinak se z akumulátoru uvolní výbušný plyn - nebezpečí výbuchu!

Výstražná upozornění pro akumulátory



Nasadte si ochranu na oči.



Elektrolyt akumulátoru je silná žíravina. Noste ochranné rukavice a ochranné brýle. Stříkanec kyselinou omýjte velkým množstvím vody.



S akumulátorem nemanipulujte v blízkosti ohně, jisker a otevřeného světla a nekuřte!



Akumulátor dobíjete pouze v době větrání prostorách - nebezpečí výbuchu!



Zabraňte přístupu dětí k elektrolytu a akumulátoru.



Měla by se vždy věnovat pozornost Návodu k obsluze.

Odpojení akumulátoru

Akumulátor se smí odpojovat pouze ve výjimečných případech. Při odpojení akumulátoru se ztratí některé funkce vozidla. Tyto funkce je nutné po opětovném připojení nejdříve opět zaučít.

Při odpojení akumulátoru od palubní sítě nejprve odpojte minusový kabel a potom plusový kabel.

Dříve než akumulátor odpojíte, deaktivujte výstražné zařízení proti odcizení*! Jinak se alarm spustí.

Zimní provoz

V zimě může výkon nastartování být slabší; dobijte příp. akumulátor. » » » ⚠

Kontrola a doplňování kapalin

POZOR

Při pracích s akumulátorem vozidla a s elektrickým zařízením mohou vzniknout poranění, otrava, nebezpečí nehody a spálení.

- Noste ochranné brýle. Chraňte si oči, kůži nebo oděv před částmi, obsahujícími kyselinu nebo olovo.
- Elektrolyt akumulátoru je silná žíravina. Noste ochranné rukavice a ochranné brýle. Baterii nenaklánějte, z odplyňovacích otvorů může vytéci elektrolyt.
- Vystříknutý elektrolyt na pokožce, v očích na oděvu ihned neutralizujte mýdlovým louhem a opláchněte velkým množstvím vody. Při polknutí elektrolytu ihned vyhledejte lékaře.
- S akumulátorem nemanipulujte v blízkosti ohně, jisker a otevřeného světla a nekuřte! Zamezte jiskření elektrostatickým výbojem při pracích s kabely a elektrickými přístroji. Akumulátor nikdy nezkratujte. Nebezpečí poranění jiskrami, obohacenými energií.
- Při nabíjení akumulátoru vzniká vysoce výbušná třaskavá směs. Akumulátory vozidla nabíjejte jen v době větrané místnosti.
- Kyselinu a akumulátor znepřístupněte dětem.
- Před započítím veškerých prací na elektrickém zařízení vypněte motor, zapalování, stejně tak i všechny elektrické spotřebiče. Minusový kabel u baterie musí být odpoje-

ný. Při výměně žárovky stačí žárovku vypnout.

- Než akumulátor odpojíte, deaktivujte odemknutím vozidla výstražné zařízení proti odcizení. Jinak se alarm spustí.
- Při odpojení akumulátoru od palubní sítě nejprve odpojte minusový kabel a potom plusový kabel.
- Před opětovným připojením akumulátoru vypněte všechny elektrické přístroje. Nejprve připojte kladný a potom záporný kabel. Připojovací kabely se v žádném případě nesmějí zaměnit – nebezpečí spálení kabelů!
- Zamrzlé nebo rozmrazené akumulátory nikdy nenabíjejte – nebezpečí výbuchu nebo poleptání! Akumulátor vyměňte, jestliže byl jednou zamrzlý. Vybitý akumulátor může zamrznout již při teplotách okolo 0°C (+32°F).
- Dbejte na to, aby na akumulátorech byly vždy upevněny odvětrávací hadice.
- Nepoužívejte vadný akumulátor. Nebezpečí výbuchu! Poškozený akumulátor neprodleně vyměňte.

UPOZORNĚNÍ

- Nikdy nevystavujte akumulátor vozidla na delší dobu na přímé denní světlo, chraňte pouzdro akumulátoru před UV-zářením.

- Chraňte akumulátor při delším odstavení v zimě před mrazem, aby „nezamrzl“ a tím se nezničil.

Výstražná kontrolka



Svítil červeně

Závada alternátoru.

Výstražná kontrolka se rozsvítí při zapnutí zapalování. Po naskočení motoru musí zhasnout.

Pokud se výstražná kontrolka  rozsvítí při jízdě, není již akumulátor vozidla alternátorem nabíjen. Měli byste okamžitě vyhledat servisního partnera.

Protože se akumulátor vozidla vždy postupně vybíjí, vypněte všechny elektrické spotřebiče vozidla, které nejsou pro provoz vozidla bezpodmínečně nutné.

Kontrola výšky hladiny elektrolytu akumulátoru

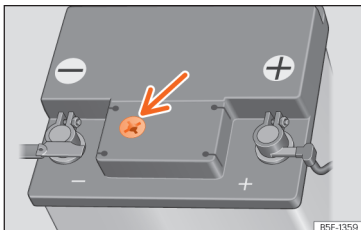

Obr. 192 Průzor na horní straně 12voltového vozidlového akumulátoru (znázornění principu).

Výška hladiny elektrolytu v akumulátoru by se měla po najetí velkého počtu kilometrů, v zemích s teplým podnebím a u starších baterií pravidelně kontrolovat.

- Otevřete víko motorového prostoru a potom vyklopte vpředu nahoru kryt akumulátoru »» **⚠ v Práce v motorovém prostoru na straně 265.**
- Zkontrolujte barevnou signalizaci v kulatém průhledovém okénku na horní straně akumulátoru.
- Uvidíte okénkem vzduchové bubliny, odstaraňte je opatrným zaklepáním na okénko.

Poloha akumulátoru je zobrazena na odpovídajícím obrázku motorového prostoru »» strana 267.

Signalizace v průzoru („magickém oku“) mění vždy podle stavu nabíjení nebo výšky hladiny elektrolytu v akumulátoru svoji barvu.

Rozlišují se dvě barvy průzoru:

Světle žlutý nebo bezbarvý: Hladina elektrolytu akumulátoru je příliš nízká. Nechejte vozidlový akumulátor zkontrolovat a po případě vyměnit.

Černý: Hladina elektrolytu akumulátoru je v pořádku.

Nabíjení nebo výměna akumulátoru

Při četných jízdách na krátkých trasách a při dlouhém odstavení, nechte akumulátor zkontrolovat servisním partnerem i v mezidobí mezi servisními termíny.

Pokud máte startovací problémy kvůli nedostatečnému nabití akumulátoru, může to upozorňovat, že akumulátor je vadný. V tom případě Vám doporučujeme nechat kontrolu akumulátoru, dobití, resp. výměnu akumulátoru od servisního partnera.

Nabíjení akumulátoru

Nabíjení akumulátoru by mělo být prováděno servisním partnerem, protože se používají akumulátory se zvláštní technologií, je vyžadováno nabíjení s omezeným napětím.

Výměna akumulátoru

Akumulátor byl vyvinut vzhledem k svému umístění ve vozidle a je vybaven bezpečnostními prvky. Pokud je nutné akumulátor vozidla vyměnit, před nákupem nového akumulátoru se informujte v některém servisu SEAT o elektromagnetické toleranci, velikosti a požadovaných nárocích na údržbu, výkon a bezpečnost nového akumulátoru. SEAT doporučuje, abyste si akumulátor vozidla nechali vyměnit v některém ze servisů SEAT.

Vozidla s funkcí Start-Stop (»» strana 197) jsou vybavena speciálním akumulátorem. Tyto akumulátory je proto nutné nahradit vždy pouze akumulátorem se stejnou specifikací.

⚠ POZOR

- **Vždy používejte pouze bezúdržbové akumulátory vozidla zabezpečené proti úniku kyseliny, které mají stejné vlastnosti, specifikace a rozměry, jako z výroby namontovaný akumulátor. Specifikace je uvedena na pozdru akumulátoru.**
- **Před veškerými pracemi na akumulátoru si přečtěte a respektujte varovná upozornění »» ⚠ v Pokyny pro uživatele na straně 275.**

🌿 Životní prostředí

⚠ Akumulátory obsahují jedovaté složky, jako např. kyselinu sírovou a olovo. Musí se

proto předpisově likvidovat a v žádném případě nepatří do domovního odpadu!

Kola

Kola a pneumatiky

Všeobecné pokyny

- Zajižďujte **nové pneumatiky** během prvních 500 km zvláště opatrně.
- Obrubníky nebo podobně přejíždějte jen pomalu a pokud možno v pravém úhlu.
- Čas od času Vaše pneumatiky kontrolujte, zda nejsou poškozené (zářezy, praskliny a boule). Ze vzorku pneumatik odstraňujte cizí tělesa.
- Nechte vadná kola nebo pneumatiky ihned nahradit novými.
- Chraňte Vaše pneumatiky před stykem s olejem, tukem a palivem.
- Ztracené kryty ventilků nahradte po zjištění ztráty novými.
- Označte kola, dříve než je odmontujete, abyste zachovali při zpětné montáži směr jízdy.
- Odmontovaná kola eventuálně pneumatiky skladujte v chladu, suchu a v co možná největší tmě.

Nízkoprofilové pneumatiky

Nízkoprofilové pneumatiky se vyznačují širším bēhouem, větším průměrem disku a menší výškou bočnice pneumatiky. Proto je s nimi chování vozidla při jízdě plynulejší.

Nízkoprofilové pneumatiky se mohou ve srovnání se standardními pneumatikami snadněji poškodit, například od velkých nerovností, výmolů, kanálových krytů a obrubníků. Správný tlak v pneumatice je velmi důležitý » **strana 280.**

Aby se předešlo poškozením pneumatiky a disků, jezděte na špatných vozovkách s mimořádnou opatrností.

Provádějte každé 3 000 km vizuální kontrolu Vašich kol.

Po silném nárazu na pneumatiku nebo disk nebo jejich poškození vyhledejte odborný servis a nechte zkontrolovat, zda není zapotřebí pneumatiku vyměnit.

Nízkoprofilové pneumatiky se mohou opotřebit dříve než standardní pneumatiky.

Skrutá poškození

Vady u pneumatik a disků kol jsou často skryté. Nežádoucí **vibrace**, resp. **táhnutí vozidla k jedné straně** mohou upozorňovat na vadnou pneumatiku. Pokud máte podezření, že je kolo poškozené, okamžitě snižte rychlost. Zkontrolujte pneumatiky, zda nejsou poškozené. Pokud nezjistíte zjevné závady, pomalu »

a opatrně dojed'te k nejbližšímu servisnímu partnerovi, kde nechte vozidlo zkontrolovat.

Do pneumatiky vniknutá cizí tělesa

- Cizí tělesa, která vnikla až dovnitř pneumatiky, nevytahujte!
- Jestliže je vozidlo vybaveno opravárenskou sadou, utěsníte pneumatiku, jak je popsáno v kapitole »» strana 41. Nechte opravu nebo výměnu provést od servisního partnera. SEAT doporučuje vyhledat servisního partnera SEAT.

Utěšňovací hmota, nanesená na vnitřní obvod pneumatiky, obklopí cizí těleso (až do průměru 5 mm) a utěsní pneumatiku.

Pneumatiky s předepsaným směrem chodu

Pneumatiky s předepsaným směrem otáčení jsou na boku označené šipkou. Takto označený směr otáčení byste měli bezpodmínečně dodržet. Zaručí se tím optimální vlastnosti s ohledem na aquaplaning, přilnavost, hluk i opotřebení.

Příslušenství jako dodatečná výbava

Servisní partneři SEAT jsou poučeni o tom, jaké existují technické možnosti přestavby, resp. dodatečného vybavení vozidla pneumatikami, disky a kryty kol.

Rychlostní index

Rychlostní index udává maximální rychlost, se kterou se smí s pneumatikou jet.

P	max. 150 km/h (93 mph)
Q	max. 160 km/h (99 mph)
R	max. 170 km/h (106 mph)
S	max. 180 km/h (112 mph)
T	max. 190 km/h (118 mph)
U	max. 200 km/h (124 mph)
H	max. 210 km/h (130 mph)
V	max. 240 km/h (149 mph)

Někteří výrobci pneumatik používají pro pneumatiky s nejvyšší přípustnou rychlostí nad 240 km/h (149 mil/h) kombinaci písmen „ZR“.

POZOR

- **Nové pneumatiky nemají ještě během prvních 500 km optimální přilnavost. Jezděte proto příslušně opatrně - nebezpečí nehody!**
- **Nikdy nejezděte na poškozených pneumatikách! Hrozí nebezpečí nehody!**
- **Pokud během jízdy zpozorujete neobvyklé vibrace nebo táhnutí vozidla ne jednu stranu, ihned zastavte a zkontrolujte pneumatiky.**
- **Nepoužívejte ojeté pneumatiky, jejichž původ Vám není znám.**

Nová kola a pneumatiky

Doporučujeme Vám, abyste všechny práce na pneumatikách nebo kolech nechali provádět u servisního partnera. Jeho pracovníci mají odborné znalosti a jsou tam k dispozici speciální nástroje a příslušné náhradní díly.

- Zimní pneumatiky dokonce ztratí přilnavost na ledu. Po montáži nových pneumatik jezděte prvních 500 km opatrně a přiměřenou rychlostí.
- Na všech čtyřech kolech používejte pneumatiky stejného druhu, stejné velikosti a stejného provedení vzorku.
- Pokud možno nevměňujte pneumatiky jednotlivě, nýbrž vždy alespoň obě na jedné nápravě.

- Pokud chcete své vozidlo vybavit jinou kombinací pneumatik a disků, než jsou ta z výroby, informujte se před koupí nových pneumatik nebo disků u Vašeho servisního partnera. »» 

Velikosti kombinací kol a disků používaných pro Vaše vozidlo najdete ve Vašich dokladech k vozidlu (např. ES Prohlášení o shodě nebo

COC list¹⁾). Doklady k vozidlu se v jednotlivých zemích liší.

Liší-li se náhradní kolo svým provedením od normálních kol, třeba v případě zimních pneumatik nebo speciálních širokých pneumatik, smíte náhradní kolo použít pouze krátkodobě v případě defektu a uplatňovat příslušně opačný způsob jízdy. Rezervní kolo musí být co nejdříve nahrazeno normální pneumatikou.

Datum výroby

Na bočnici pneumatiky (nebo na vnitřní straně kola) je uvedeno datum výroby:

DOT ... 2218 ...

znamená např., že pneumatika byla vyrobena v 22. týdnu roku 2018.

⚠ POZOR

- Používejte pouze kombinace pneumatik a disků a vhodné šrouby kol, které jsou povolené značkou SEAT. V opačném případě se může vozidlo poškodit a zavinit nehodu.
- Z technických důvodů se nesmějí používat kola jiných vozidel, v některých případech ani kola stejného modelu vozidla.
- Zajistěte bezpodmínečně, aby Vámi vybrané pneumatiky měly potřebný volný chod. Náhradní pneumatiky nesmějí být výhradně vybírány podle jmenovité velikosti,

protože se mohou výrobek od výrobku navzdory stejné jmenovité velikosti dosti odlišovat. Chybějící volný prostor může pneumatiky nebo vozidlo poškodit a tím nepříznivě ovlivnit dopravní bezpečnost. Nebezpečí nehody!

- Pneumatiky, které jsou starší než 6 let, používejte jen v případě nouze a jed'te přitom velmi opatrně.
- Použití pneumatik s vlastnostmi pro nouzový provoz není pro Vaše vozidlo přípustné! Nepřípustné použití může mít za následek poškození Vašeho vozidla, resp. nehodu.
- Při dodatečné montáži ozdobných krytů kol zajistěte, aby umožňovaly dostatečný průtok vzduchu pro chlazení brzd. Nebezpečí nehody!

🔧 Životní prostředí

Staré pneumatiky musí být zlikvidovány dle předpisů.

📄 Poznámka

• Informujte se u servisního partnera SEAT o možnosti montáže disků nebo pneumatik jiné velikosti, než jsou ty namontované z továrny SEAT, a stejně tak o povolených kombinacích mezi přední nápravou (náprava 1) a zadní nápravou (náprava 2).

- **Nepoužívejte opotřebované pneumatiky, jejichž „původ“ Vám není znám.**

Životnost pneumatik

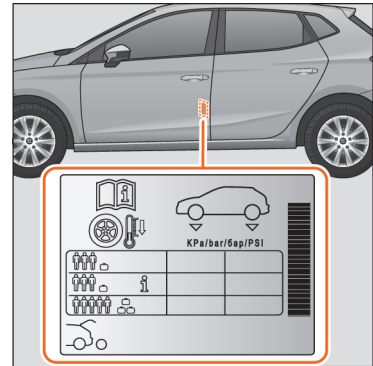

Obř. 193 Montážní místo pro nálepku s údaji o tlacích v pneumatikách.

Správný tlak v pneumatikách a přiměřený styl jízdy prodlužují životnost pneumatik. »

¹⁾ COC = Certificate of Conformity.

- Kontrolujte tlak ve všech pneumatikách nejméně jednou měsíčně a také před každou delší jízdou.
- Zkontrolujte tlak v pneumatikách vždy u *chladné* pneumatiky. Nesnižujte zvýšený tlak u zahřátých pneumatik.
- Při větším naložení vozidla příslušně přizpůsobte tlak v pneumatikách. »» obr. 193.
- Uložte u vozidel s ukazatelem kontroly pneumatik pozměněný tlak v pneumatikách »» strana 283.
- Zamezte rychlé jízdě do zatáček a razantnímu zrychlování.
- Překontrolujte pneumatiky čas od času na nepravidelné opotřebení.

Tlak vzduchu v pneumatikách

Údaje o tlaku v pneumatikách se nacházejí na nálepce na sloupku B dveří řidiče »» obr. 193.

Příliš nízký nebo příliš vysoký tlak v pneumatikách značně zkracuje životnost pneumatik a projevuje se nepříznivě na jízdním chování vozidla. Zejména při **vysokých rychlostech** má tlak v pneumatikách velký význam.

Vždy podle vozidla lze tlak v pneumatikách kvůli zlepšení jízdního komfortu nastavit na poloviční zatížení [tlak v pneumatikách **i**]. »» obr. 193]. Při jízdě s komfortním tlakem v pneumatice se může lehce zvýšit spotřeba paliva.

Tlak v pneumatikách musí být přizpůsoben aktuálnímu nákladu vozidla. Má-li být vozidlo plně naložené, je nutné tlak v pneumatikách zvýšit podle na nálepce s tlaky v pneumatikách »» obr. 193 uvedené maximální hodnoty.

Myslete při této příležitosti také na rezervní kolo. Dodržujte vždy nejvyšší tlak, který je pro vozidlo zamýšlen.

U nouzového kola se zmenšenými rozměry [125/70 R16 nebo 125/70 R18] použijte podle údaje na nálepce s hodnotami tlaku v pneumatikách tlak 4,2 bar. »» obr. 193.

Způsob jízdy

Rychlé průjezdy zatáčkou, razantní akcelerace a silné brzdění ("kvilející" pneumatiky) zvyšují opotřebení pneumatik.

Vyvážení kol

Kola nového vozu jsou vyvážená. Za provozu mohou různé vlivy vyvážení narušit, což se pak projevuje vibracemi volantu.

Protože nevyváženost kol způsobuje též zvýšené opotřebení řízení závěsů kol a pneumatik, měla by být kola v tomto případě nově vyvážená. Kromě toho se musí kolo po montáži nové pneumatiky nebo opravy pneumatik nově vyvážit.

Chybné nastavení geometrie náprav

Chybné nastavení podvozku způsobuje nejen zvýšené opotřebení pneumatik, nýbrž i nepříznivě ovlivňuje bezpečnost jízdy. U mimořádného opotřebení pneumatiky byste měli proto nechat překontrolovat proměření geometrie náprav servisnímu partnerovi SEAT.

⚠ POZOR

Chybná manipulace s koly a disky může způsobit náhlu ztrátu tlaku v pneumatice, oddělení částí běhounu, a dokonce i prasknutí pneumatiky.

- Řidič je zodpovědný za správný tlak vzduchu v pneumatikách všech kol vozidla. Doporučený tlak vzduchu v pneumatikách se nachází na nálepce »» obr. 193.
- Tlak pneumatik kontrolujte pravidelně a vždy dodržujte uvedenou hodnotu tlaku. Příliš nízký tlak vzduchu může pneumatiky zahřát natolik, že může dojít k oddělování částí běhounu a k prasknutí pneumatiky.
- U studených pneumatik vždy dodržujte správný tlak, uvedený na nálepce »» obr. 193.
- Pravidelně kontrolujte tlak vzduchu u studených pneumatik. Pokud je to potřeba, nastavte tlak u studené pneumatiky.
- Pravidelně kontrolujte, zda nejsou pneumatiky opotřebované nebo poškozené.
- Nikdy nepřekračujte maximální rychlost a nosnost přípustnou pro namontované pneumatiky.

Životní prostředí

Příliš vysoký tlak v pneumatice zvyšuje spotřebu paliva.

Ukazatele opotřebení

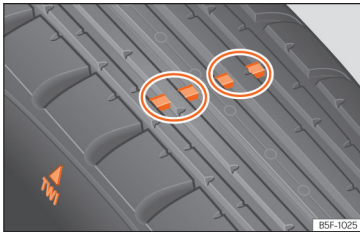

Obr. 194 Vzorek pneumatiky: ukazatele opotřebení.

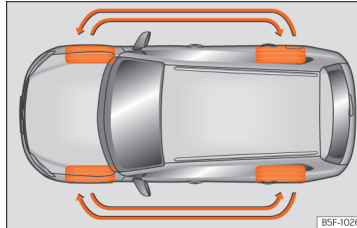

Obr. 195 Výměna kol

Na dně vzorku originálních pneumatik se nacházejí v pravidelných odstupech a napříč ke směru otáčení 1,6 mm vysoké ukazatele opotřebení. » **obr. 194**. Písmena „TWI“ nebo trojúhelníkové symboly na bočnicích pneumatik označují polohu ukazatelů opotřebení.

Přípustné minimální výšky vzorku ¹⁾ je dosaženo při ojetí pneumatik až k ukazatelům opotřebení. Vyměňte pneumatiky za nové » **▲**.

Výměna kol

Kvůli rovnoměrnému opotřebení všech kol se doporučuje pravidelná výměna kol podle schématu » **obr. 195**. Tak mají všechny pneumatiky přibližně stejnou životnost.

▲ POZOR

Jsou-li pneumatiky sjetý až na ukazatel opotřebení, je to nejpozdější doba, kdy musí být nahrazeny novými. Jinak existuje nebezpečí nehody!

- To platí zvláště u jízdy za špatných povětrnostních podmínek jako déšť nebo mráz. Velká hloubka profilu pneumatik a téměř stejná hloubka profilu pneumatik na přední a zadní nápravě je přitom důležitá.
- Snížená bezpečnost jízdy způsobená malým vzorkem pneumatik se negativně projeví zvláště v jízdních vlastnostech, při „nebezpečí aquaplaningu“ způsobeného hlubokými kalužemi, při průjezdu zatáčkami a v chování brzd.
- Nepřípustná rychlost může vést ke ztrátě kontroly nad vozidlem.

Šrouby kol

Disky kol a **šrouby kol** jsou vzájemně spárovány. Při každém přestrojení, např. disků z lehké slitiny nebo kol se zimním obutím, je proto nutné použít aktuálně odpovídající šrouby kol se správnou délkou a tvarem vrchlíku. Na tom závisí správné usazení kol a funkce brzdové soustavy. »

¹⁾ Respektuje předpisy země, v níž jezdíte.

Šrouby kol musí být čisté a musí jít snadno šroubovat.

Pro uvolnění bezpečnostních šroubů* potřebujete speciální adaptér »» strana 46.

⚠ POZOR

Šrouby kol se nikdy nesmějí ošetřovat tukem nebo olejem.

- Používejte jen ty šrouby kol, které patří ke kolu, které jimi upevňujete.
- Při utažení šroubů kol příliš malým utahovacím momentem se mohou kola během jízdy uvolnit – nebezpečí nehody! Příliš vysoký utahovací moment může mít za následek poškození šroubů kol, resp. závitů.

ⓘ UPOZORNĚNÍ

Předepsaný utahovací moment šroubů kol u ocelových disků a disků z lehkých kovů si zjistěte »» strana 48.

- Zimní pneumatiky používejte **na všech čtyřech** kolech.
- Používejte pouze takové zimní pneumatiky, které jsou pro Vaše vozidlo schváleny.
- Mějte na paměti, že pro zimní pneumatiky mohou platit nižší nejvyšší rychlosti.

- Dávejte pozor na to, aby zimní pneumatiky měly dostatečný **vzorek**.
- Zkontrolujte po montáži kola tlak v pneumatice. Respektujte přitom hodnoty na sloupku B dveří řidiče »» strana 279.

Při zimních silničních podmínkách se jízdní vlastnosti vozidla užitím zimních pneumatik značně zlepší. Letní pneumatiky jsou na ledu a sněhu vlivem své konstrukce (šífka, pryžová směs, vzorek) méně odolné proti skluzu. To platí zvláště pro vozidla, která jsou vybavena **širokými**, resp. **vysokorychlostními** pneumatikami (kód H, V nebo Y na boku pneumatiky).

Smí se používat pouze takové zimní pneumatiky, které jsou pro Vaše vozidlo schváleny. Velikosti zimních pneumatik používaných pro Vaše vozidlo najdete ve Vašich dokladech k vozidlu (např. ES Prohlášení o shodě nebo COC list¹⁾). Doklady k vozidlu se v jednotlivých zemích liší.

Zimní pneumatiky velmi ztrácejí svou zimní způsobilost, je-li **vzorek** pneumatiky ojetý až na hloubku 4 mm.

Rovněž **stárnutím** ztrácejí zimní pneumatiky dalekosáhle své vlastnosti – i poté, co hloubka vzorku je stále ještě větší než 4 mm.

Zimní pneumatiky mají podle kódu omezení rychlosti omezenou rychlost »» strana 278.

Ve vozidlech, která mají potenciál k překračování dané nejvyšší rychlosti, musí být umístěna příslušná **samolepka** v zorném poli řidiče. Takové nálepky jsou k dostání u Vašeho prodejce SEAT a v odborném servisu. Dodržujte prosím eventuálně odlišné předpisy v ostatních zemích.

Místo zimních pneumatik můžete používat také takzvané „celoroční pneumatiky“.

Používání zimních pneumatik V

Uvažte, prosím, že při používání zimních pneumatik v provedení V všeobecně platná nejvyšší rychlost 240 km/h (149 mph) **není technicky vždy přípustná a pro Vaše vozidlo může být výrazně omezena**. Maximální rychlost pro pneumatiky závisí přímo od nejvíce přípustného zatížení na nápravu Vašeho vozidla a uvedené nosnosti namontované pneumatiky.

Spojte se nejlépe se servisním partnerem SE-AT, abyste zjistili maximální rychlost pro pneumatiky V podle údajů pro vozidlo a pneumatiky.

¹⁾ COC = Certificate of Conformity.

Kola

⚠ POZOR

Přípustnou maximální rychlost Vašich zimních pneumatik nesmíte v žádném případě překročit - nebezpečí nehody v důsledku poškození pneumatiky a ztráty kontroly nad vozidlem!

❄ Životní prostředí

Po zimě opět včas namontujte letní pneumatiky. Při teplotě nad +7°C (+45°F) jsou jízdní vlastnosti letních pneumatik lepší. Jízdní hluk se sníží a zmenší se i opotřebení pneumatik a spotřeba pohonných hmot.

Sněhové řetězy

Sněhové řetězy se smějí montovat **pouze na přední kola**.

- Překontrolujte, resp. opravte po několika metrech usazení sněhových řetězů podle návodu k montáži od výrobce.
- Dodržujte nejvyšší rychlost 50 km/h (30 mph).
- Vzniká nebezpečí vzpříčení, navzdory namontovaným sněhovým řetězům, je smysluplné deaktivovat regulace prokluzu pohonu (ASR) v ESC » strana 234, Vypnutí a zapnutí systémů ESC s ASR*.

Na zimních vozovkách zlepšují sněhové řetězy nejen záběr, ale i brzdné vlastnosti.

Použití sněhových řetězů je z technických důvodů přípustné pouze na určitých kombinacích disků a pneumatik:

Pneumatiky	Disk	Sněhové řetězy
185/70 R14	5Jx14 ET38	článek nejvýše 13,5 mm
185/65 R15	5,5Jx15 ET40	
185/60 R16	6Jx16 ET45	
195/55 R16	6Jx16 ET45	článek nejvýše 9 mm
185/60 R16	6,5Jx16 ET47	
195/55 R16	6,5Jx16 ET47	
215/45 R17	7Jx17 ET51	
215/40 R18	7Jx18 ET51	

Pro zbývající velikosti nelze sněhové řetězy použít.

Při provozu se sněhovými řetězy byste měli odmontovat z disků středové kryty kol.

⚠ POZOR

Použití nevhodných nebo nesprávně namontovaných sněhových řetězů může být příčinou nehod a závažných poranění.

- Vždy používejte správné sněhové řetězy.
- Dodržujte návod k montáži výrobce sněhových řetězů.
- S namontovanými sněhovými řetězy nikdy nejezděte rychleji, než je dovoleno.

ⓘ UPOZORNĚNÍ

- Na cestách bez sněhu musíte sněhové řetězy sejmut. Omezovaly by jízdní vlastnosti, poškozovaly pneumatiky a rychle se ničily.
- Sněhové řetězy, které jsou v přímém kontaktu s disky, je mohou poškrábat a poškodit. SEAT doporučuje použití textilních obalů na kola.

Systémy kontroly pneumatik*

Kontrolka

rozsvítí se

Tlak v pneumatice jednoho kola je výrazně nižší než tlak nastavený řidičem » » » ⚠ v Ukazatel kontroly tlaku v pneumatikách na straně 284.

NEBO: Ukazatel kontroly pneumatik vadný.

Při zapnutí zapalování se kvůli kontrole funkčnosti krátce rozsvítí některé výstražné a kontrolní svítily. Po několika sekundách zhasnou.

⚠ POZOR

Dodržujte bezpečnostní pokyny » » » ⚠ v Výstražné a kontrolní svítily na straně 87.

Ukazatel kontroly tlaku v pneumatikách

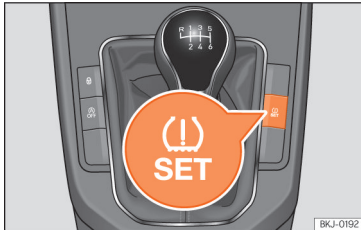

Obr. 196 Středová konzola: tlačítko ukazatele kontroly pneumatik

Ukazatel kontroly tlaku v pneumatikách porovnává pomocí snímačů pro ABS mimo jiné otáčky a tím také valivý obvod jednotlivých kol.

Když se valivý obvod některého kola změní, uskuteční se prostřednictvím signalizace kontroly tlaku v pneumatikách výstraha (⚠).

Změny valivého obvodu

Valivý obvod pneumatiky se změní v těchto případech:

- při ruční změně tlaku v pneumatice
- při nedostatečném tlaku v pneumatice
- při poškození struktury pneumatiky
- u nerovnoměrně naloženého vozidla

- při větším zatížení kol jedné nápravy (například při velkém naložení)
- při montáži sněhových řetězů
- po montáži nouzového kola
- po výměně jednoho kola na nápravě

Za určitých podmínek, například při sportovním způsobu jízdy, na zimních nebo nezávěsných vozovkách nebo při jízdě se sněhovými řetězy, se může signalizace kontroly v pneumatikách (⚠) opožďovat nebo se nemusí zobrazovat vůbec.

Kalibrace ukazatele kontroly tlaku v pneumatikách

Po změně tlaků v pneumatikách nebo po výměně jednoho nebo více kol je nutné ukazatel kontroly tlaku v pneumatikách znovu nakalibrovat. To platí rovněž po záměně kol, například z přední na zadní nápravu.

- Zapněte zapalování.
- Uložte nové tlaky v pneumatikách v systému infotainmentu pomocí tlačítka **CAR / 🚗 > NASTAVENÍ > Pneumatiky** » strana 92.
- *Vozidla bez systému infotainmentu:* Přidržte tlačítko (⚠) **SET** » **obr. 196** stisknuté, dokud nezazní akustický signál.

Systém se kalibruje v běžném jízdním provozu samostatně na tlaky vzduchu nahuštěné řídicím v pneumatikách a na namontované pne-

umatiky. Po delší jízdě různou rychlostí jsou zajeté hodnoty převzaty a sledovány.

Při vysokém zatížení pneumatik, např. v důsledku těžkého nákladu, je nutné tlak v pneumatikách před kalibrováním zvýšit na doporučený celkový tlak » **obr. 193**.

Po stisknutí tlačítka kontroly tlaku vzduchu v pneumatikách, se potvrdí nová hodnota tlaku v pneumatikách.

⚠ POZOR

Rozdílné tlaky v pneumatikách nebo příliš nízké tlaky mohou pneumatiky poškodit a způsobit ztrátu kontroly nad vozidlem a tím těžké nebo dokonce smrtelné nehody.

- **Rozsvítí-li se kontrolka (⚠), je nutné ihned snížit rychlost a předcházet všem náhlým změnám směru a brzdícím manévry. Co možná nejdříve zastavte vozidlo, zkontrolujte tlak v pneumatikách a jejich stav.**
- **Kontrolní systém pneumatik může pracovat správně pouze tehdy, jsou-li všechny studené pneumatiky nahuštěny na správný tlak.**
- **Není-li pneumatika "splasklá" a okamžitá výměna kola není nutná, dojeďte na nízkou rychlosti k nejbližšímu servisnímu partnerovi a nechte zkontrolovat a upravit tlak v pneumatikách.**

i Poznámka

- Pokud se zajíždějí nové pneumatiky poprvé vyšší rychlostí, mohou se nepatrně roztáhnout a tím spustit varování tlaku v pneumatikách.
- Nespoléhejte se pouze na systém kontroly tlaku pneumatik. Pneumatiky pravidelně kontrolujte, abyste se ujistili, že tlak v pneumatikách souhlasí a že pneumatiky nenesou žádné známky poškození, např. díry, zářezy, trhliny a vyboulení. Ze vzorku pneumatik odstraňte možná cizí tělesa, pokud nejsou vtlačena dovnitř pneumatiky.
- Ukazatel kontroly tlaku v pneumatikách nefunguje při závadě systému ESC, resp. ABS »» strana 232.
- Pokud je odpojený akumulátor, rozsvítí se po zapnutí zapalování žlutá kontrolka (L). Tato kontrolka by měla po ujetí krátké vzdálenosti zhasnout.

Nouzové kolo

Umístění a použití nouzového kola

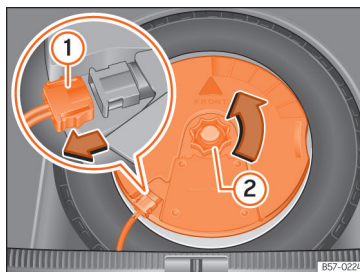

Obr. 197 V zavazadlovém prostoru: demontáž subwooferu.

Nouzové kolo je pod nákladovým krytem v zavazadlovém prostoru a je upevněno rýhovaným kolečkem.

Nouzové náhradní kolo je určené pouze pro krátkodobé použití. Nechte ho co možná nejdříve zkontrolovat a příp. vyměnit u servisního partnera SEAT nebo v odborném servisu.

Nouzové kolo se nesmí zaměnit za nouzové kolo některého jiného vozidla.

Vyjmutí nouzového kola

- Nadzvedněte podlahu zavazadlového prostoru a přidrže ji v této poloze, aby bylo možné nouzové kolo vyjmout »» strana 135.
- Vyšroubujte ruční kolo proti směru pohybu hodinových ručiček.
- Vyjměte nouzové kolo.

Vyjmutí nouzového kola ve vozidlech se systémem BEATS Audio System s 6 reproduktory (se subwooferem)*

Abyste bylo možné vyjmout nouzové kolo, je nutné nejdříve demontovat subwoofer.

- *Vozidla bez přestavitelné podlahy zavazadlového prostoru:* Vytáhněte podlahu zavazadlového prostoru (rohož) směrem nahoru, aby ji bylo možné vyjmout.
- *Vozidla s přestavitelnou podlahou zavazadlového prostoru:* Nadzvedněte podlahu zavazadlového prostoru a upevněte ji ve »» strana 135 popsáným způsobem.
- Odpojte reproduktorový kabel subwooferu »» obr. 197 ①.
- Vyšroubujte upevňovací ruční kolečko proti směru hodinových ručiček »» obr. 197 ②.
- Vyjměte subwoofer a náhradní kolo.
- Při vkládání nouzového náhradního kola je nutné subwoofer opatrně vložit do disku kola. Při tom musí šipka „FRONT“ na subwooferu směřovat dopředu.

»

Rady a činnosti

- Připojte opět kabel reproduktoru a utáhněte ruční kolečko ve směru hodinových ručiček tak, aby byla montážní jednotka *subwoofer* a kolo spolehlivě upevněna.

Sněhové řetězy

Použití sněhových řetězů na nouzovém kole není z technických důvodů přípustné.

V případě, že však musíte jet se sněhovými řetězy a máte závadu pneumatiky na předním kole, namontujte nouzové kolo místo zadního kola. Zadní odmontované kolo pak opatřete sněhovými řetězy a namontujte jej místo vadného předního kola.

POZOR

- Po montáži nouzového kola musíte co možná nejdříve zkontrolovat tlak v pneumatice. Jinak existuje nebezpečí nehody. Údaje o tlaku v pneumatikách se nacházejí na nálepce na sloupku B dveří řidiče »» obr. 193.
- Nikdy nejezděte s nouzovým náhradním kolem rychleji než 80 km/h (50 mph) - nebezpečí nehody!
- Nejezděte s nouzovým kolem více než 200 km!
- Vyhňte se zrychlováním na plný plyn, silnému brzdění a rychlému projždění zatáček - nebezpečí nehody!
- Nikdy nejezděte s více než jedním nouzovým náhradním kolem - nebezpečí nehody!

- Na disku kol nouzového kola nesmí být namontována normální nebo zimní pneumatika.
- Při jízdě s nouzovým kolem vzniká možnost, že se ACC během jízdy samočinně vypne. Vypněte systém před zahájením jízdy.

Údržba

Program údržby SEAT

Servisní intervaly

Servisní úkony a digitální servisní knížka

Záznam provedených servisních úkonů („digitální servisní knížka“)

Obchodník SEAT nebo servisní partner znamená servisní doklady v centrálním systému. Díky této transparentní dokumentaci servisní historie lze provedené servisní úkony kdykoli reprodukovat. SEAT doporučuje si vyžádat po každém servisu servisní doklad, obsahující všechny v systému zaznamenané činnosti.

Při každém novém servisním úkonu bude tento doklad nahrazen aktuálním.

Na některých trzích není digitální servisní plán k dispozici. V tomto případě Vás bude obchodník SEAT informovat prostřednictvím dokumentace servisních úkonů.

Servisní úkony

V digitálním servisním plánu dokumentuje Váš obchodník SEAT nebo servisní partner tyto informace:

- Kdy se uskutečnil každý jednotlivý servisní úkon.
- Popřípadě doporučení konkrétní opravy, např. brzká potřeba výměny brzdového obložení.
- Uskutečnění Vašich speciálních dotazů k servisu. Váš servisní poradce to zapíše do zakázky prací.
- Díly vozidla nebo provozní kapaliny, které byly vyměněny.
- Datum příštího servisního úkonu.

Doživotní záruka mobility je platná až do příštího servisního prohlídky. Tyto informace se dokumentují při všech prohlídkách.

Druh a rozsah servisních úkonů se může od vozidla k vozidlu měnit. O specifických úkonech pro Vaše vozidlo se můžete informovat u každého servisního partnera.

⚠ POZOR

Pokud se servisní úkony neprovedou nebo se provedou neúplně a nedodrží se servisní intervaly, může to mít za následek znepoždění vozidla během provozu a nehodu se závažnými poraněními.

- Servisní úkony nechte provádět u obchodníka SEAT nebo u servisního partnera.

ⓘ UPOZORNĚNÍ

SEAT neodpovídá za poškození vozidla zaviněné nedostatečně provedenou prací nebo omezenou dostupností dílů.

ⓘ Poznámka

Pravidelné provádění servisních úkonů na vozidle neslouží jen k udržení hodnoty vozidla, nýbrž přispívá také k provozní spolehlivosti a dopravní bezpečnosti. Zadávejte proto práce podle směrnic značky SEAT.

Pevný servis nebo flexibilní servis

U servisních činností se rozlišuje mezi **servisem výměny oleje a prohlídkou**. Zobrazení servisního intervalu na displeji panelu přístroje slouží jako připomenutí nutnosti provedení příštího servisu.

Vždy podle vybavení, motorizace a podmínek používání vozidla se při servisu výměny oleje využívá **pevný servis** nebo **flexibilní servis**.

Zjistěte si, který servis je pro Vaše vozidlo zapotřebí.

- Proberte si informace v následující tabulce: »

Servis výměny oleje ^{a1}		
PR-č.	Způsob servisu	Servisní interval
Q11	pevný	Každých 5 000 km nebo po 1 roce^{b1}
Q12		Každých 7 500 km nebo po 1 roce^{b1}
Q13		Každých 10 000 km nebo po 1 roce^{b1}
Q14		Každých 15 000 km nebo po 1 roce^{b1}
Q16	flexibilní	podle ukazatele servisních intervalů

^{a1} Údaje předpokládají normální používání vozidla.

^{b1} Vždy podle toho, co nastane dříve.

Servisní prohlídka ^{a1}
podle ukazatele servisních intervalů

^{a1} Údaje předpokládají normální používání vozidla.

Zvláštnosti flexibilního servisu

Při **flexibilním servisu** je nutné provádět servis výměny oleje tehdy, když to vozidlo potřebuje. Při výpočtu potřeby výměny se přihlíží k individuálním podmínkám použití vozidla a k osobnímu způsobu jízdy. Důležitou součástí flexibilního servisu je použití oleje Longlife místo na trhu běžného oleje.

Věnujte pozornost informacím o specifikacích motorového oleje podle normy VW » strana 268.

Pokud si flexibilní servis nepřejete, můžete se rozhodnout pro pevný servis. Pevný servis ale může ovlivnit servisní náklady. Váš servisní poradce Vám rád poradí.

Ukazatel servisních intervalů

U vozidel SEAT se servisní termíny zobrazují prostřednictvím ukazatele servisních intervalů v panelu přístrojů » strana 82 nebo v menu **Nastavení vozidla** v systému infotainmentu » strana 88.

Ukazatel servisních intervalů informuje o servisních termínech, které obsahují výměnu motorového oleje nebo prohlídku. V případě aktuálnosti provedení příslušného servisního úkonu lze provádět také jiné servisní činnosti, jako třeba výměnu brzdové kapaliny nebo zapalovacích svíček.

Informace k podmínkám použití vozidla

Předepsané intervaly a obsah servisu se normálně zakládají na **normálních podmínkách použití vozidla**.

Pokud by vozidlo mělo jezdit za **nepříznivých podmínkách použití**, je nutné některé úkony provádět před aktuálnějším servisem ne-

bo také mezi předepsanými servisními intervaly.

K nepříznivým podmínkám použití patří mj.:

- používání paliva s vysokým podílem síry
- časté jízdy na krátké vzdálenosti
- delší doby provozu motoru na volnoběh (jako například u taxi)
- používání vozidla v prašných oblastech
- časté jízdy s přívěsem (vždy podle vybavení)
- používání vozidla převážně v hustém provozu s neustálým zastavováním, např. ve městě
- převážně zimní provoz

Platí to zvláště pro tyto konstrukční díly (vždy podle vybavení):

- prachový a pylový filtr
- antialergický filtr Air Care
- vzduchový filtr
- ozubený řemen
- filtr pevných částic
- motorový olej

Servisní poradce u Vašeho servisního partnera Vám rád poradí, zda jsou při podmínkách používání Vašeho vozidla zapotřebí mezi normálními servisními intervaly nějaké servisní úkony.

⚠ POZOR

Pokud se servisní úkony neprovedou nebo se provedou neúplně a nedodrží se servisní intervaly, může to mít za následek znepojíždění vozidla během provozu a nehodu se závažnými poraněními.

- Nechte servisní úkony provádět u obchodníka SEAT nebo u servisního partnera.

ⓘ UPOZORNĚNÍ

SEAT neodpovídá za poškození vozidla zavinně nedostatečně provedenou prací nebo omezenou dostupností dílů.

Obsah servisu

K obsahu servisu patří všechny **opravárenské úkony**, které jsou zapotřebí k udržení provozní spolehlivosti a dopravní bezpečnosti Vašeho vozidla (**vždy podle podmínek použití a vybavení vozidla**, např. motoru, převodovky nebo provozních kapalin). Opravárenské úkony se dělí na *úkony prohlídky* a *úkony údržby*. Jednotlivě pro Vaše vozidlo potřebné servisní úkony konzultujte:

- u Vašeho obchodníka SEAT
- u Vašeho servisního partnera

Z technických důvodů (nepřetržitý další vývoj dílů vozidla) se může obsah servisu měnit. Váš

obchodník SEAT nebo servisní partner dostávají včas informace o každé změně.

Nabídky dodatečných služeb

Uvolněné náhradní díly

Originální díly SEAT jsou konstruovány pro Vaše vozidlo a organizací SEAT byly, zejména z bezpečnostních hledisek, schváleny. Tyto díly odpovídají provedením, dodržěním rozměrů a materiálem přesně dílenským předpisům. Schválené originální díly SEAT byly navrženy výhradně pro Vaše vozidlo. Doporučujeme proto používat originální díly SEAT. Za spolehlivost, bezpečnost a vhodnost cizích dílů nemůže SEAT ručit.

Uvolněné výměnné díly

Se schválenými výměnnými díly je Vám k dispozici podle předpisů výrobce další servis, při kterém jsou vyměněny celé konstrukční skupiny. Nejznámější jsou: motor, převodovka, hlavy válců, ovládací jednotky, elektrické díly atd.

U těchto dílů se samozřejmě jedná o **schválené náhradní díly** a protože ty odpovídají továrním náhradním dílům, je záruční doba stejná, jako u schválených náhradních dílů.

Originální příslušenství

Doporučujeme Vám používat pro Vaše vozidlo pouze originální příslušenství SEAT a organizací SEAT schválené díly příslušenství. Pro toto příslušenství byla zjištěna spolehlivost, bezpečnost a vhodnost speciálně pro Váš typ vozidla. Za spolehlivost, bezpečnost a vhodnost cizích dílů nemůže SEAT ručit.

SEAT servis mobility (SEAT Service Mobility)

Při nákupu nového vozu SEAT bude využívat i výhody u ochranu servisu mobility SEAT.

V prvních dvou letech po nákupu je váš nový vůz SEAT automaticky a bez přídavných nákladů chráněn pomocí servisu mobility SEAT.

Chcete-li tento servis využívat i nadále, můžete si servis mobility SEAT nechávat prodlužovat za předpokladu, že si necháte provádět doporučený servis prohlídek, resp. servis údržby u některého servisního partnera SEAT.

Kdyby váš vůz SEAT v důsledku technické závady nebo nehody zůstal nepojízdný, garantujeme pomocí našich servisních služeb vaši mobilitu.

Uvědomte si, že servis mobility SEAT může vždy v závislosti na zemi, ve kterém jste vaše vozidlo zakoupil, zahrnovat rozdílné výkony (služby). Se žádostí o další informace se



obraťte na vašeho obchodníka SEAT nebo se informujte na domovských internetových stránkách SEAT pro vaši zemi.

Záruka

Záruka provozu bez závad

Obchodníci SEAT poskytují na nová vozidla SEAT z výroby záruku bezvadnosti. Podrobnosti k záručním podmínkám a záručním lhůtám najdete v kupní smlouvě nebo v dodatečné dokumentaci. Pro bližší informace se obraťte na Vašeho obchodníka SEAT.

Pravidelné ošetřování

Ošetřování a čišťení

Všeobecné pokyny

Pravidelná a odborná péče slouží k zachování hodnoty Vašeho vozidla. Navíc může být jedním z předpokladů pro uznání nároků na záruku u škod na karosérii způsobených korozi a u závad laku.

Potřebné prostředky pro ošetřování jsou k dispozici u servisního partnera. Dodržujte pokyny pro použití na obalu.

POZOR

- Při nesprávném použití mohou být prostředky určené pro péči o vozidlo zdraví škodlivé.
- **Prostředky péče vždy uchovávejte na bezpečném místě a mimo dosah dětí. Nebezpečí otravy!**

Životní prostředí

- Při nákupu čisticích prostředků dávejte přednost ekologickým produktům.
- Zbytky čisticích prostředků nepatří mezi běžný komunální odpad.

Mytí vozidla

Čím déle trvá, než se očistí nánosy, které ulpěly na Vašem vozidle, např. zbytky hmyzu, ptačí trus, pryskyřice nebo posypové soli, tím větší jsou poškození, která mohou na povrchu karoserie způsobit. Vysoká teplota, způsobená např. intenzivním slunečním zářením, zesiluje leptavé účinky.

Před mytím odstraňte dostatečným množstvím vody hrubé nečistoty.

K odstranění vytrvalých nečistot, jako například ptačího trusu nebo pryskyřice, je nejlepší použít velké množství vody a mikrovláknový hadr.

Po ukončení zimní doby mrazu nechejte umýt spodek vozidla.

Vysokotlaký čistič

Při mytí vozidla pomocí vysokotlakého čističe vždy dodržujte pokyny k obsluze tohoto zařízení. Platí to zvláště pro tlak a odstup od vozidla při zaměřování vodního paprsku. Nikdy nezaměřujte vodní paprsek přímo na těsnění bočních skel, dveří, vík nebo panoramatické skleněné střechy*, totéž platí pro pneumatiky, pružné gumové hadice, materiál protihlukové izolace, snímače* nebo čočky kamery*. Udržujte minimální vzdálenost 40 cm.

Sníh a led pomocí vysokotlakého čističe neodstraňujte.

Pravidelné ošetřování

V žádném případě nepoužívejte kruhové trysky nebo čističí frézy.

Voda nesmí být teplejší než 60 °C.

Automatické myčky

Před zahájením mytí vozidlo ostříkejte.

Zajistěte, aby byla zavřená okna a panoramatická skleněná střecha* a deaktivujte stěračče skla. Dodržujte pokyny provozovatele myčky, zvláště v případě oddělitelných dílů na Vašem vozidle.

Raději používejte bezkartáčové myčky.

Ruční mytí

Pomocí měkké houby nebo mycího kartáče očistěte vozidlo odshora směrem dolů. Používejte pouze čističí prostředky neobsahující rozpouštědla.

Ruční mytí vozidel s matným lakem

Abyste se předešlo poškození vozidla při mytí, odstraňte nejdříve prach a hrubé nečistoty. K odstranění zbytků hmyzu mastných skvrn a otisků prstů je nejlépe použít speciální čistič pro matný lak.

Prostředek nanášejte pomocí mikrovláknového hadru. Aby se nepoškodil povrch laku, nepoužívejte nadměrný tlak.

Vozidlo opláchněte dostatečným množstvím vody. Potom je očistěte pomocí neutrálního čističe a měkkého mikrovláknového hadru.

Opláchněte vozidlo dostatečným množstvím vody a ponechte je na vzduchu oschnout. Případné zbytky vody odstraňte pomocí koženého hadříku.

⚠ POZOR

- Vozidlo umývejte pouze při vypnutém zapalování nebo podle pokynů provozovatele myčky. Nebezpečí nehody!
- Při čištění spodní nebo vnitřní strany podběhů kol se ochraňujte před ostrými nebo pořežanými způsobujícími kovovými díly. Nebezpečí pořežání!
- Po čištění se může v důsledku výskytu vlhkosti nebo v zimě ledu na kotoučích nebo brzdovém obložení snížit účinek brzd. Nebezpečí nehody! Brzdy je nejdříve nutné vysušit brzděním.

ⓘ UPOZORNĚNÍ

- Pokud vozidlo mýjete v automatické mycí lince, musíte vnější zrcátka sklopit, abyste zamezili jejich poškození. Elektricky sklopitelná* vnější zpětná zrcátka se směji sklápět a vyklápět pouze elektricky.
- Nemýjte vozidlo na přímém slunci. Mohl by se poškodit lak!

• Nepoužívejte houbu na hmyz, kuchyňskou houbu s drsným povrchem ani nic podobného. Mohl by se poškodit povrch!

• Díly vozidla s matným lakem:

- Nepoužívejte lešticí prostředky ani tvrdé vosky. Mohl by se poškodit povrch!
- Nikdy nevolte mycí programy s konzervací voskem. Ty by mohly poškodit vzhled matného laku.
- Na matně lakované díly neumísťujte nálepky nebo magnetické štítky, protože jejich odstraňování by mohlo mít za následek poškození barvy.

🌿 Životní prostředí

Vozidlo umývejte pouze na speciálně k tomu vyhrazených místech. Zabráni se tím případnému proniknutí olejem znečištěné vody do odpadních vod.

Pokyny k čištění a ošetřování

Pokyny k čištění a ošetřování jednotlivých konstrukčních dílů vozidla lze najít v následujících tabulkách. Jejich obsah je třeba považovat za pouhé doporučení. Při speciálních dotazech nebo pro neuvedené konstrukční díly se obraťte na Váš odborný servis. Věnujte pozornost příslušným připomínkám »»» ⚠ v Bud'te zvláště opatrní: na straně 295.

Vnější čištění

Přední stěrače skla

Problém	Řešení
znečištění	měkký hadr s čističem skel

Světlomety/koncové svítilny

Problém	Řešení
znečištění	měkká houba s neutrálním mýdlovým roztokem ^{a1}

^{a1} neutrální mýdlový roztok: nejméně 2 polévkové lžičce na 1 l vody

Snímače/čočky kamery

Problém	Řešení
znečištění	<i>snímače</i> : měkký hadr s rozpouštědlem neobsahujícím čisticí prostředek <i>čočky kamery</i> : měkký hadr s alkoholem neobsahujícím čisticím prostředkem
sněh/led	smetáček/rozpuštědlo neobsahující odmrazovací sprej

Kola

Problém	Řešení
posypává sůl	voda
prach z otěru brzd	speciální kyselinu neobsahující čisticí prostředek

Koncovka výfuku

Problém	Řešení
posypává sůl	voda, popřípadě vhodný čisticí prostředek na ušlechtilou ocel

Ozdobné kryty/ozdobné lišty

Problém	Řešení
znečištění	neutrální mýdlový roztok ^{a1} , popřípadě vhodný čisticí prostředek na ušlechtilou ocel

^{a1} neutrální mýdlový roztok: nejméně 2 polévkové lžičce na 1 l vody

Lak

Problém	Řešení
odstranění poškození laku	zjistěte u některého obchodníka kód barvy a opravte pomocí retušovací tužky
vyteklé palivo	ihned opláchnout vodou
usazenina polétavé rzi	nanést odstraňovač polétavé rzi a potom ošetřit tvrdým voskem. v případě dotazu se obraťte na Váš odborný servis
Koroze	Obraťte se na vyřešení problému na Vašeho servisního partnera.
Na čistém laku se nezachycují kapky vody	ošetření pomocí tvrdého vosku (alespoň dvakrát ročně)

Problém	Řešení
i přes péči bez lesku/nevýrazný lak	ošetřit vhodným leštídkem a pokud použité leštídlo neobsahuje konzervační látky, nanést konzervační prostředek pro barvu
usazeniny, např. zbytky hmyzu, ptačí trus, pryskyřice, posypává sůl	bezprostředně změkčit pomocí vody a odstranit mikrovláknovým hadrem
mastné znečištění, např. kosmetické výrobky nebo krémy na opalování	ihned odstranit pomocí neutrálního mýdlového roztoku ^{a1} a měkkého hadru

^{a1} neutrální mýdlový roztok: nejméně 2 polévkové lžičce na 1 l vody

Karbonové díly

Problém	Řešení
znečištění	čistit jako lakované díly» strana 290

Ozdobné fólie

Problém	Řešení
znečištění	měkká houba s neutrálním mýdlovým roztokem ^{a1}

^{a1} neutrální mýdlový roztok: nejméně 2 polévkové lžičce na 1 l vody

Pravidelné ošetřování

Čištění vnitřku

Skla

Problém	Řešení
znečistění	použít čistič na skla a potom osušit měkkým hadříkem

Ozdobné kryty/ozdobné lišty

Problém	Řešení
znečistění	neutrální mýdlový roztok ^{a1}

^{a1} neutrální mýdlový roztok: nejméně 2 polévkové lžičce na 1 l vody

Plastové díly

Problém	Řešení
znečistění	měkký hadřík
vytrvalá špína	neutrální mýdlový roztok ^{a1} , případně rozpouštědlo neobsahující čisticí prostředek pro plasty

^{a1} neutrální mýdlový roztok: nejméně 2 polévkové lžičce na 1 l vody

Obrazovky/panel přístrojů

Problém	Řešení
znečistění	měkký hadřík s čističem pro LCD

Ovládací políčka

Problém	Řešení
znečistění	měkký štětec, potom měkký hadřík s neutrálním mýdlovým roztokem ^{a1}

^{a1} neutrální mýdlový roztok: nejméně 2 polévkové lžičce na 1 l vody

Bezpečnostní pásy

Problém	Řešení
znečistění	neutrální mýdlový roztok ^{a1} , před navinutím nechat oschnout

^{a1} neutrální mýdlový roztok: nejméně 2 polévkové lžičce na 1 l vody

Látky, umělá kůže, alcantara

Problém	Řešení
na povrchu ulpělé částice nečistot	vyšavač
znečistění na vodní bázi, jako např. káva, čaj, šťávy, krev atd.	savý hadřík a neutrální mýdlový roztok ^{a1}
masné znečistění, jako např. olej, rtěnka atd.	použít neutrální mýdlový roztok ^{a1} , uvolněné částice tuku a barvy setřít vysušením pomocí savého hadříku a popřípadě otřít vodou

Problém	Řešení
speciální znečistění např. od propisky, laku na nehty, disperzní barvy, krému na boty atd.	speciální odstraňovač skvrn: vysušit otřením pomocí savého materiálu a popřípadě ošetřit neutrálním mýdlovým roztokem ^{a1}

^{a1} neutrální mýdlový roztok: nejméně 2 polévkové lžičce na 1 l vody

Přírodní kůže

Problém	Řešení
čerstvá nečistota	bavlněný hadřík s neutrálním mýdlovým roztokem ^{a1}
znečistění na vodní bázi, jako např. káva, čaj, šťávy, krev atd.	čerstvé skvrny: savý hadřík zaschlé skvrny: pro kůži vhodný odstraňovač skvrn
masné znečistění, jako např. olej, rtěnka atd.	čerstvé skvrny: savý hadřík a pro kůži vhodný odstraňovač skvrn zaschlé skvrny: sprej s rozpouštědlem masnot
speciální znečistění např. od propisky, laku na nehty, disperzní barvy, krému na boty atd.	pro kůži vhodný odstraňovač skvrn

»

Problém	Řešení
Konzervace	pravidelně nanášet krém na ošetření s impregnačním účinkem. v případě potřeby použít krém na ošetření odpovídající barvy

^{a)} neutrální mýdlový roztok; nejvýše 2 polévkové lžičice na 1 l vody

Karbonové díly

Problém	Řešení
znečištění	vyčistit stejně jako plastové díly

Buďte zvláště opatrní:

Světlometry/koncové svítliny

- Světlometry/koncové svítliny nikdy nečistěte suchým hadrem nebo houbou.
- Použijte alkohol neobsahující čisticí prostředek. Nebezpečí tvorby trhlinek!

Kola

- Nepoužívejte lakové leštidlo nebo jiné abrazivní prostředky.
- Je-li vrstva ochranného laku kola poškozena např. údery kamínků, poškrábáním atd., je nutné poškození ihned odstranit.

Čočky kamery

- Nikdy neodstraňujte sníh a led z čočky kamery teplou nebo horkou vodou. Nebezpečí tvorby trhlinek čočky!
- Při čištění čočky kamery nikdy nepoužívejte abrazivní prostředky nebo alkohol obsahující čisticí prostředek. Nebezpečí vzniku škrábanců a prasklinek!

Skla

- Sníh a led na sklech a vnějších zrcátkách odstraňujte pomocí plastové škrabky. Abyste při čištění předešli poškrábání, neměli byste pohybovat škrabkou směrem dopředu a dozadu, nýbrž pouze jedním směrem.
- Nikdy neodstraňujte sníh nebo led ze skel oken a zpětných zrcátek teplou nebo horkou vodou. Nebezpečí tvorby trhlinek ve skle!
- Aby se předešlo poškození vyhřívání zadního skla, nesmějí se přes vyhřívací vlákna lepit žádné nálepky.

Ozdobné kryty/ozdobné lišty

- Nepoužívejte prostředky pro péči ani čisticí prostředky na bázi chrómu.

Lak

- Vozidlo musí být před nanesením leštidla nebo konzervačních prostředků zbaveno nečistot a prachu. Nebezpečí poškrábání!
- Nenanášejte leštidlo nebo konzervační prostředek, je-li vozidlo vystaveno intenzivnímu slunečnímu záření. Mohl by se poškodit lak!

- Usazeniny náletové rzi se nesmějí odstraňovat leštěním. Mohl by se poškodit lak!
- Kosmetické výrobky nebo krémy na opalování ihned odstraňte. Mohl by se poškodit lak!

Obrazovky/panel přístrojů

- Obrazovky, panel přístrojů a obkladové panely nečistěte nasucho. Nebezpečí poškrábání!
- Před čištěním zajistěte, aby byl panel přístrojů vypnutý a chladný.
- Zajistěte, aby mezi panel přístrojů a obkladový panel nepronikla tekutina. Nebezpečí poškození!

Ovládací políčka

- Zajistěte, aby do ovládacích políček nepronikla tekutina! Nebezpečí poškození!

Bezpečnostní pásy

- Bezpečnostní pásy kvůli čištění nedemonstujte.
- Bezpečnostní pásy a jejich součásti se nikdy nesmějí čistit chemicky nebo nesmějí přijít do kontaktu se žíravinami, rozpouštědly, stejně tak i ostrými a špičatými předměty. Mohla by se poškodit tkanina!
- Pásy s poškozením tkaniny, spojů, automatických navijáčů nebo dlů zámku nechte u servisního partnera vyměnit.

Příslušenství a technické změny

Látky/umělá kůže/alcantara

- Umělou kůži/alcantaru neošetřujte pomocí prostředků pro péči o kůži, ředidel, lešticího vosku, krému na boty, odstraňovače skvrn nebo podobně.
- Vytrvalé skvrny nechte odstranit servisním partnerem. Tímto způsobem předejdete poškozením.
- V žádném případě nepoužívejte k čištění parní čističe, kartáče, tvrdé houby atd.
- K vysušení sedadla nepoužívejte vyhřívání sedadla*.
- Předměty s ostrými hranami na částech oděvu jako zipy, nůty nebo opasky mohou poškodit povrch.
- Otevřené suché zipy např. na oděvu mohou poškodit potah sedadla. Myslete proto na to, aby byly suché zipy zavřené.

Přírodní kůže

- V žádném případě neošetřujte kůži pomocí ředidel, lešticího vosku, krému na boty, odstraňovače skvrn a podobných produktů.
- Předměty s ostrými hranami na částech oděvu jako zipy, nůty nebo opasky mohou poškodit povrch.
- V žádném případě nepoužívejte k čištění parní čističe, kartáče, tvrdé houby atd.
- K vysušení sedadla nepoužívejte vyhřívání sedadla*.

- Abyste předešli vyblednutí kůže, vyhněte se dlouhému stání vozidla na prudkém slunci. Při delším parkování venku byste měli chránit kůži před přímým slunečním zářením zakrytím.

⚠ POZOR

Čelní sklo nesmí být ošetřováno vodou odpuzujícími povlakovými prostředky. Za nepříznivých podmínek viditelnosti, jako např. za mokra, tmy nebo při nízké stojícím slunci, může dojít k silnému oslnění. Nebezpečí nehody! Kromě toho může dojít k drnčení lišt stěračů skla.

i Poznámka

- Zbytky hmyzu lze mnohem snadněji odstraňovat z čerstvě nakonzervovaného laku.
- Pravidelné konzervační ošetření může zabránit tvorbě usazenin náletové rzi.

Odstavení vozidla

Pokud byste chtěli vozidlo na delší dobu odstavit, obraťte se na odborný servis. Ta Vám ráda poskytne informace o potřebných opatřeních, jako např. antikoroziní ochraně, servisu a uložení.

Kromě toho dodržte pokyny k akumulátoru vozidla »» strana 274.

Příslušenství a technické změny

Příslušenství, náhradní díly a opravárenské činnosti

Úvod k tématu

Nechte si před koupí příslušenství a náhradních dílů poradit.

Vaše vozidlo nabízí vysokou míru aktivní a pasivní bezpečnosti. Pokud Vaše vozidlo bude dodatečně vybaveno příslušenstvím nebo pokud musí být vyměněny některé díly, doporučujeme Vám požádat o radu a pomoc servisního partnera SEAT. Váš servisní partner SEAT Vás bude rád informovat o účelnosti, zákonných opatřeních a doporučeních výrobce pro nákup příslušenství a náhradních dílů.

Doporučujeme Vám používat příslušenství SEAT a Originální díly SEAT®. Ty zaručují spolehlivost, bezpečnost a vhodnost pro Váš vůz. Samozřejmě servisní partneři SEAT zajistí odbornou montáž.

Dodatečně namontovaná zařízení, která bezprostředně ovlivňují kontrolu řidiče nad »

vozidlem, jako např. tempomat nebo **elektronická regulace tlumičů**, musejí být označena znakem **e** (schvalovací znak Evropské unie) a schválené pro Vaše vozidlo.

Dodatečně připojená elektrická zařízení, které neslouží k bezprostřední kontrole vozidla, jako např. chladič boxy, počítače nebo ventilátory, musejí být označeny znakem **C€** (prohlášení výrobce v Evropské unii o shodě).

⚠ POZOR

Příslušenství, jako např. držáky na telefon nebo na nápoje, nesmí být nikdy umístovány na kryt airbagu nebo na okruh jeho působnosti. Existuje nebezpečí poranění, pokud při nehodě dojde ke spuštění airbagu.

Technické změny

Zásahy na elektronických dílech, jejich software, kabelech a přenosu dat mohou vést k funkčním závadám.

Jistě si uvědomujete, že Váš prodejce SEAT nemůže převzít záruku za poškození, která vznikla na základě neodborných prací.

Doporučujeme Vám proto, přenechat provádět všechny potřebné práce servisním partnerům SEAT s použitím **Originálních dílů SEAT®**.

⚠ POZOR

Práce nebo změny na Vašem vozidle, které byly provedeny neodborně, mohou zapříčinit závady funkce - nebezpečí nehody.

Vysílací zařízení a obchodní vybavení

Pevně namontované vysílačky

Dodatečná montáž rádiových přístrojů do vozidla obecně podléhá povinnosti povolení. SEAT povoluje montáž povolených rádiových přístrojů do vozidla paušálně volně pod podmínkou, že:

- Instalace antény se provádí odborně.
- anténa bude umístěna mimo vnitřní prostor vozidla (s použitím stíněného kabelu a bezflexního přizpůsobení antény),
- efektivní vysílací výkon v bodě paty antény není větší než 10 W.

O možnosti montáže a provozu vysílacích zařízení s **vyšším** vysílacím výkonem se můžete informovat u servisního partnera SEAT, resp. v odborném servisu.

Mobilní vysílačky

Při provozu běžných mobilních telefonů nebo rádiových přístrojů se mohou vyskytovat

funkční závady na elektronice Vašeho vozidla. Důvodem mohou být:

- absence vnější antény
- chybně instalovaná vnější anténa
- vysílací výkon vyšší než 10 wattů.

Proto nesmíte *uvnitř vozidla* manipulovat s přenosnými mobilními telefony nebo rádiovými přístroji bez resp. se špatně nainstalovanou vnější anténou »» **⚠**.

Kromě toho je nutné dodržovat, že pouze pomocí *vnější antény* se dosahuje optimálního akčního rádia přístrojů.

Podnikatelské vybavení

Dodatečná montáž zařízení obytného a podnikatelského vybavení je povolena, pokud nemohou odvádět pozornost řidiče od bezprostřední kontroly nad vozidlem a jsou opatřené značkou **C€**. Dodatečně montovaná zařízení, která mohou kontrolu řidiče nad vozidlem ovlivňovat, musí mít vždy typové povolení pro Vaše vozidlo a musí být opatřeny **e**.

⚠ POZOR

Ve vnitřním prostoru vozidla provozované mobilní telefony nebo rádiové přístroje bez resp. se špatně nainstalovanou vnější anténou mohou způsobit v důsledku zvýšeného elektromagnetického pole poškození zdraví.

Poznámka

- Na dodatečnou montáž elektrických a elektronických zařízení do vozidla se vztahuje typové schválení vozidla. Za určitých okolností tak proto zaniká homologační osvědčení k provozu vozidla.
- Dodržujte návod k obsluze mobilních telefonů a vysílacích zařízení.

Informace pro spotřebitele

Informace pro spotřebitele

V řídicích jednotkách uložené informace

Paměť dat k nehodě (Event Data Recorder)

Vaše vozidlo má k dispozici paměť údajů o nehodě (EDR).

Funkce EDR zaznamenává u malé nebo těžké nehody údaje o ní. Tato data slouží k podpoře při analyzování chování různých systémů ve vozidle.

EDR zaznamenává po krátkou dobu (běžně 10 sekund nebo méně) dynamické jízdní údaje a data zádržných systémů, jako například:

- Jak fungují různé systémy ve vozidle.
- Zda řidič a spolujezdec měli připnuté bezpečnostní pásy.
- Jak řidič používal plynový nebo brzdový pedál.
- Rychlost vozidla.

Tato data přispívají k lepšímu porozumění okolností, za kterých se dopravní nehoda udála.

Stejně tak se zaznamenávají data jízdních asistenčních systémů. Tato data vypovídají o tom, zda byl systém např. aktivní či neaktivní a zda jeho zásah měl vliv na dynamické chování vozidla a zda došlo v předem popsáných situacích při zrychlení nebo zpomalení k vychýlení jízdního pruhu.

V závislosti na výbavě vozidla se zapojí tato následující systémová data:

- Automatická regulace odstupu (ACC).
- Systémy podpory brzdění (Front Assist).
- Parkovací asistent (ParkPilot).

Tyto údaje z EDR se zaznamenávají výhradně v mimořádných situacích nehody. V běžných jízdních podmínkách se žádná data nezaznamenávají.

Nezaznamenávají se žádná audio nebo video data ve vnitřním prostoru vozidla nebo v jeho okolí. Osobní údaje jako jméno, věk nebo pohlaví se nezaznamenávají za žádných okolností. Ovšem je možné, že třetí osoba (jako například orgány činné v trestním řízení) dají obsah EDR do souvislosti s jinými databázemi a tak mohou vytvořit osobní odkaz v kontextu vyšetřování nehody.

Pro načtení EDR dat je potřeba, jak to předepisuje legislativa, přístup k OBD rozhraní

(„On-Board-Diagnose“) Vašeho zapnutého vozidla.

SEAT nemá přístup k EDR datům, ledaže by k tomu dal souhlas majitel (nebo u „leasingu“ leasingový nájemce). S ohledem na zákonná a smluvní ustanovení lze učinit výjimky.

Na základě zákonných požadavků ohledně produktů, které se týkají Vaší bezpečnosti, může SEAT údaje EDR použít pro testování a pro zlepšení kvality systémů vozidla. S údaji použitými pro testování se pracuje anonymně (to znamená bez údajů týkajících se vozidla, majitele nebo leasingového nájemce).

Ostatní zajímavé informace

Nezávadnost pro životní prostředí

Při konstrukci, volbě materiálů a výrobě Vašeho nového vozidla SEAT hraje ochrana životního prostředí rozhodující roli.

Konstruktivní opatření na podporu recyklace

- Uzpůsobení spojů pro snadnou demontáž
- Zjednodušená demontáž modulových způsobem konstrukce
- Zlepšená druhová čistota materiálů.
- Označení plastových dílů a elastomerů podle ISO 1043, ISO 11469 a ISO 1629.

Volba materiálu

- Použití opětovně využitelného materiálu.
- Použití kompatibilních plastových hmot v rámci jedné skupiny, pokud nejsou její jednotlivé komponenty snadno oddělitelné.
- Použití opětovně použitelných a/nebo recyklovaných materiálů.
- Snížení těžkavých látek v plastech, včetně zápachu.
- Použití chladiv neobsahujících FCKW.

Zákaz těžkých kovů, nehledě na zákonem stanovené výjimky (dodatek II směrnice 2000/53/EG o starých vozidlech):: kadmium, olovo, rtuť a chrom VI.

Výroba

- Snížení podílu rozpouštědel v ochranném poskování dutých míst.
- Použití plastových ochranných fólií pro přepravu vozidel.
- Použití lepidel bez rozpouštědel.
- Použití chladicích prostředků neobsahujících FCKW do chladicích systémů.
- Recyklace a energetické zhodnocení odpadů (RDF).
- Zlepšení kvality odpadní vody.
- Použití systémů zpětného získávání odpadního tepla (výměníků tepla, rotačních výměníků tepla atd.).

- Používání vodou ředitelných laků.

Recyklování elektrických a elektronických přístrojů

Všechny elektrické a elektronické přístroje (E.E.G.) nenamontované pevně ve vozidle musí být trvale a nesmazatelně označeny následujícím symbolem:



Tento symbol upozorňuje na to, že E.E.G. se nesmí dostat do běžného domácího odpadu, ale naopak musí být zlikvidován jako speciální odpad.

Informace o směrnici EU 2014/53/EU

Zjednodušené prohlášení EU o shodě

Vaše vozidlo je vybavené různými rádiovými a elektrickými zařízeními. Pokud to vyžaduje legislativa, poskytují výrobci těchto zařízení prohlášení, že zařízení splňují směrnici EU 2014/53/EU.

Úplný text prohlášení EU o shodě lze vyvolat na následující internetové adrese:

www.seat.com/generalfinfo



Adresy výrobců

Podle směrnice 2014/53/EU musejí být všechny důležité díly vozidla označeny příslušnou adresou výrobce.

V dalším textu jsou uvedeny adresy výrobců těch konstrukčních dílů, které vzhledem ke svojí velikosti nebo charakteristice nemohou být opatřené nálepkou, ačkoli to legislativa požaduje.

Ve vozidle namontovaná rádiová a elektrická zařízení	Adresy výrobců
klíč s rádiovým dálkovým ovládním	Hella KGaA Hueck & Co. Rixbecker Straße 75 59552 Lippstadt, GERMANY
dálkový ovladač (nezávislé topení)	Digades GmbH Äußere Weberstraße 20 02763 Zittau, GERMANY
vysílač-přijímač (nezávislé topení)	Webasto Thermo & Comfort SE Friedrichshafener Str. 9 82205 Gilching, NĚMECKO



Informace pro spotřebitele

Ve vozidle namontovaná rádiová a elektrická zařízení

Adresy výrobců

radarové snímače asistenčních systémů řidiče

ADC Automotive Distance Control Systems GmbH
Peter-Dornier-Straße 10
88131 Lindau, NĚMECKO

Robert Bosch GmbH
Postfach 16 61
71226 Leonberg,
NĚMECKO

Frekvenční pásma, výkony vysílačů

Rádiové a elektrické zařízení ^[1]	Frekvenční pásmo	Max. výkon vysílače	Platnost pro modely
klíč s rádiovým dálkovým ovládním (vozidlo)	433,05-434,78 MHz	10 mW (ERP)	všechny modely SEAT
	433,05-434,79 MHz	10 mW	
	868,0-868,6 MHz	25 mW	
	434,42 MHz	32 µW	
dálkový ovladač (nezávislé topení)	868,7-869,2 MHz (869,0 MHz)	25 mW	Leon, Ateca a Tarraco
	868,0-868,6 MHz (868,3 MHz)	3,1 mW	Alhambra
vysílač-přijímač (nezávislé topení)	868,0-868,6 MHz (868,3 MHz)	23,5 mW	Alhambra
	868,7-869,2 MHz (869,0 MHz)	23,5 mW	Leon, Ateca a Tarraco
Bluetooth	2402-2480 MHz	6 dBm	všechny modely SEAT
	2400-2483,5 MHz	10 dBm	

Informace pro spotřebitele

Rádiové a elektrické zařízení ^{a)}	Frekvenční pásmo	Max. výkon vysílače	Platnost pro modely	
přípojka k větší anténě na vozidle	GSM 900: 880-915 MHz	33 dBm	Leon, Ateca, Alhambra a Tarraco	
	GSM 1800: 1710-1785 MHz	30 dBm		
	WCDMA FDD I: 1920-1980 MHz	24 dBm		
		WCDMA FDD III: 1710-1785 MHz	21 dBm	Tarraco a Leon
		WCDMA FDD VIII: 880-915 MHz	21 dBm	
		LTE FDD1: 1920-1980 MHz	23 dBm	
		LTE FDD3: 1710-1785 MHz	23 dBm	
		LTE FDD7: 2500-2570 MHz	23 dBm	
		LTE FDD8: 880-915 MHz	23 dBm	
	LTE FDD20: 832-862 MHz	23 dBm		
bezdrátový přístupový bod	2400-2483,5 MHz	10 dBm	Leon, Ateca a Tarraco	
Keyless Access	434,42 MHz	32 µW	Ibiza, Arona, Leon, Ateca a Tarraco	
radarové snímače asistenčních systémů řidiče	76 GHz-77 GHz	28,2 dBm	Leon a Alhambra	
		35,0 dBm	Ibiza, Arona, Ateca a Tarraco	
	24050-24250 MHz	20 dBm	Arona, Ateca, Tarraco a Alhambra	
funkce bezdrátového nabíjení	110-120 kHz	10 W	Ibiza, Arona, Leon, Ateca a Tarraco	
	111-120 kHz	10 W	New Leon	
Panel přístrojů	125 kHz	40 dBµA/m	Ibiza, Arona, Ateca, Tarraco a Alhambra »	

Informace pro spotřebitele

Rádiové a elektrické zařízení ^{a1}	Frekvenční pásmo	Max. výkon vysílače	Platnost pro modely
Online Connectivity Unit	EGSM900: 880-915 MHz	33 dBm	Ibiza, Arona, Leon, Ateca a Tarraco
	DCS1800: 1710-1785 MHz	31 dBm	
	UMTS FDD 1: 1920-1980 MHz	24 dBm	
	UMTS FDD 3: 1710-1785 MHz	24 dBm	
	UMTS FDD 8: 880-915 MHz	24 dBm	
	E-UTRA FDD 1: 1920-1980 MHz	23,5 dBm	
	E-UTRA FDD 3: 1710-1785 MHz	23,0 dBm	
	E-UTRA FDD 7: 2500-2570 MHz	23,5 dBm	
	E-UTRA FDD 8: 880-915 MHz	23,0 dBm	
	E-UTRA FDD 20: 832-862 MHz	23,5 dBm	
E-UTRA FDD 28: 703-748 MHz	23,0 dBm		

^{a1} Uvedení do provozu nebo schválení použití rádiové a elektrické technologie může být v některých evropských zemích omezené, nemožné nebo možné pouze za určitých podmínek.

Tímto Molex CVS Dabendorf GmbH prohlašuje, že typ rádiového zařízení LTE-MBC-EU2 odpovídá směrnici 2014/53/EU. Úplný text prohlášení EU o konformitě je dostupný na následující internetové adrese:

<http://www.molex.com/doc>

Technická data

Údaje o technických datech

Co byste měli vědět

Úvod k tématu

V technických datech uváděné hodnoty se mohou lišit vždy podle speciálního vybavení nebo verze modelu, stejně tak i v případě speciálních vozidel a vybavení pro určité země.

Údaje v úředních dokladech vozidla mají vždy přednost.

V kapitole "Technická data" použité zkratky

kW	kilowatt, údaj výkonu motoru
k	koně, (zastaralý) údaj výkonu motoru
při 1/min	otáčky motoru za minutu
Nm	newtonmetr, jednotka údaje točivého momentu motoru
ČČ	cetanové číslo, míra k určení vznětlivosti motorové nafty
OČ	oktanové číslo výzkumnou metodou, míra k určení odolnosti benzínu proti klepání

Identifikační data vozidla

Identifikační číslo vozidla

Identifikační číslo vozidla najdete v těchto místech:

- V systému infotainmentu prostřednictvím tlačítka **CAR** /  > **NASTAVENÍ** > **Servis** > **Identifikační číslo vozidla**.
- Na datovém štítku vozidla.
- Před nebo pod čelním sklem.
- Vpravo v motorovém prostoru.

Typový štítek

Typový štítek se nachází na rámu dveří na pravé straně vozidla. Vozidla pro určité exportní země typový štítek nemají.

Spotřeba paliva

Hodnoty spotřeby byly vypočteny na základě měření, která byla prováděna a kontrolována v laboratořích s označením CE podle platných zákonných předpisů (další informace viz Úřad pro publikace EU na internetové stráně EUR-Lex: © Europäische Union, <http://eur-lex.europa.eu/>) a platí pro uvedené technické znaky vozidla.

Spotřeba paliva a emise CO₂ jsou uvedeny v dokumentech vozidla, které byly kupujícímu vydány při předání vozu.

Spotřeba paliva a emise CO₂ závisí nejen na jízdním výkonu, hodnoty spotřeby a emisí mohou ovlivňovat i jiné faktory, jako způsob jízdy, silniční a dopravní poměry, okolní vlivy, náklad a počet cestujících.

Technická data

Množství náplně

Objem palivové nádrže

Zážehové a vznětové motoru	40 l, z toho přibližně 7 l rezerva
Motor na zemní plyn ^{a)}	přibližně 13,8 kg přídavná benzínová nádrž: 9 l, z toho přibližně 7,6 l rezerva

^{a)} Kapacita závisí na efektivitě a vlastnostech čerpacích stanic zemního plynu. Uvedená kapacita vychází z minimálního plnicího tlaku 200 bar.

Množství náplně nádržky ostřikovací kapaliny

Nádržka na kapalinu do ostřikovačů	cca 3 l
------------------------------------	---------

Hmotnosti

Zatížení střechy

Maximální přípustné zatížení střechy vozidla je 75 kg.

Pohotovostní hmotnost, celková hmotnost, zatížení náprav

Pohotovostní hmotnost vozidla s řidičem (75 kg) se vypočítává podle normy (EU) 1230/2012. Montáží mimořádných výbav se může pohotovostní hmotnost zvýšit, čímž se také příslušně zmenší možné užitečné zatížení.

Tažné zatížení

Maximální přípustné opěrné zatížení kulové hlavy tažného zařízení ojí přívěsu je **50 kg**.

POZOR

Uvedené hodnoty maximálně přípustných hmotností se nesmějí překročit. Existuje riziko nehod a poškození!

Údaje o technických datech

Data motorů

Zážehové motory	1,0 l MPI Start-Stop	1,0 l MPI Evo Start-Stop	1,0 l TSI Start-Stop		
Výkon v kW (k) při 1/min	55 (75)/6.200	59 (80)/6.250	70 (95)/5.500	81 (110)/5.500	
Max. točivý moment (Nm při 1/min)	95/3.000-4.300	93/3.750	175/1.500-4.000	200/2.000-3.000	
Počet válců/zdvihový objem (cm ³)	3/999	3/999	3/999	3/999	
Palivo	benzín Super s oktanovým číslem 95 / Normal s oktanovým číslem 91 (s nepatrnou ztrátou výkonu)				
Manuální převodovka	Manuální převodovka	Manuální převodovka	Manuální převodovka	Manuální převodovka	DSG
Maximální rychlost (km/h)	167 (IV)	169 (IV)	a)	a)	a)
Zrychlení 0-100 km/h (s)	14,7	15,3	a)	a)	a)
Přípustná celková hmotnost (kg)	1.620 ^{b)}	1.620 ^{b)}	1.640 ^{b)}	a)	a)

a) Údaje nebyly v době předání do tisku k dispozici.

b) Vždy podle vybavení.



Technická data

Zážehové motory	1,0 l EcoTSI Start-Stop		1,5 l TSI Start-Stop	1,6 l MPI	
Výkon v kW (k) při 1/min	85 (115)/5.000-5.500		110 (150)/5.000-6.000	81 (110)/5.800	
Max. točivý moment (Nm při 1/min)	200/2.000-3.000		250/1.500-3.500	155/3.800-4.000	
Počet válců/zdvihový objem (cm ³)	3/999		4/1.498	4/1.598	
Palivo	benzín Super s oktanovým číslem 95 / Normal s oktanovým číslem 91 (s nepatrnou ztrátou výkonu)				
Manuální převodovka	Manuální převodovka	Automatická převodovka	DSG	Manuální převodovka	Automatická převodovka
Maximální rychlost (km/h)	193 (V)	193 (VI)	a)	190	192
Zrýchlení 0-100 km/h [s]	9,3	9,5	a)	10,4	10,8
Přípustná celková hmotnost (kg)	1.660 ^{b)}	1.680 ^{b)}	a)	1.640 ^{b)}	1.670 ^{b)}

a) Údaje nebyly v době předání do tisku k dispozici.

b) Vždy podle vybavení.

Motor na zemní plyn/zážehový motor	1,0 l TGI Start-Stop
Výkon v kW (k) při 1/min	66 (90)/4.000-5.500
Max. točivý moment (Nm při 1/min)	160/1.800-3.800
Počet válců/zdvihový objem (cm ³)	3/999
Palivo	CNG
	benzín Super s oktanovým číslem 95 / Normal s oktanovým číslem 91 (s nepatrnou ztrátou výkonu)
Manuální převodovka	manuální převodovka (VI)
Maximální rychlost (km/h)	180 (V)
Zrýchlení 0-100 km/h [s]	12,1
Přípustná celková hmotnost (kg)	1.690

Údaje o technických datech

Vznětové motory	1,6 l TDI CR Start-Stop
Výkon v kW (k) při 1/min	70 (95)/2.750-4.600
Max. točivý moment (Nm při 1/min)	250/1.500-2.600
Počet válců/zdvihový objem (cm ³)	4/1.598
Palivo	motorová nafta podle normy EN 590, cetanové číslo min. 51
Manuální převodovka	Manuální převodovka
Maximální rychlost (km/h)	182 (IV)
Zrychlení 0-100 km/h (s)	11,3
Přípustná celková hmotnost (kg)	1.750 ^{a1}

^{a1} Vždy podle vybavení.

Rozměry

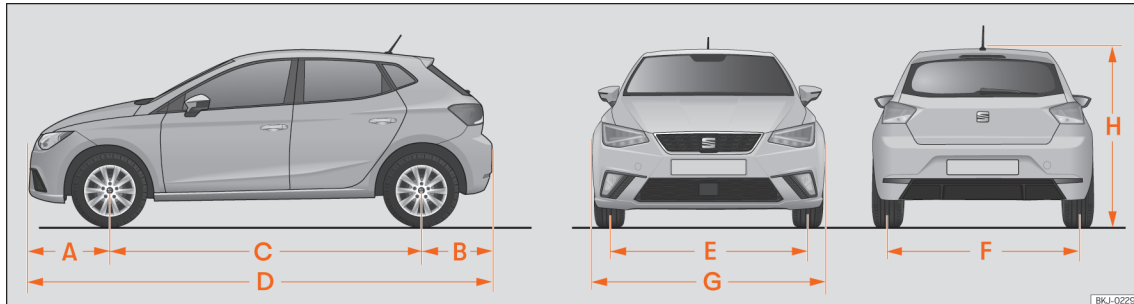

BKJ-0229

Obr. 198 Rozměry

obr. 198		IBIZA
A/B	Přesahy vpředu/vzadu (mm)	796/699
C	Rozvor náprav (mm)	2.564
D	Délka (mm)	4.059
E/F	Rozchod ^{a1} vpředu/vzadu (mm)	1.525/1.505
G	Šířka (mm)	1.780
H	Výška při pohotovostní hmotnosti (mm)	1.444

^{a1} Tento údaj závisí na druhu disků. Hodnoty pro kola 185/70 R14 ET38.

Věcný rejstřík

Čísla a symboly

12voltový vozidlový akumulátor

nabíjení	276
odpojení a připojení	83, 274
pomoc při startování	51
výměna	276
zimní provoz	274

A

ABS

viz Protiblokovací systém	232
---------------------------------	-----

ACC	223
-----------	-----

AdBlue

doplnění	262
informace	261
minimální množství náplně	261
množství náplně	261
specifikace	262
výstražné a kontrolní svítliny	262

Airbagy

popis	22
popis	23

Aktivace služeb SEAT CONNECT	162
------------------------------------	-----

Aktivní management válců (ACT)

informace o stavu	73
-------------------------	----

Aktuální dodatečná dokumentace	149
--------------------------------------	-----

Akumulátor vozidla

výška hladiny elektrolytu	276
---------------------------------	-----

Akustický signál

nepřipnutý bezpečnostní pás	16
-----------------------------------	----

světla	117
--------------	-----

výstražné a kontrolní svítliny	86
--------------------------------------	----

Alcantara: čištění	293
--------------------------	-----

Alternátor

výstražná kontrolka	275
---------------------------	-----

Ambientní osvětlení	123
---------------------------	-----

Android Auto™

hlavní menu	167
-------------------	-----

navázání spojení	168
------------------------	-----

předpoklady	167
-------------------	-----

předpoklady pro Android Auto™	167
-------------------------------------	-----

přerušení spojení	168
-------------------------	-----

zvláštnosti	168
-------------------	-----

Aplikace	166
----------------	-----

Apple CarPlay

menu	166
------------	-----

navázání spojení	167
------------------------	-----

předpoklady	166
-------------------	-----

přerušení spojení	167
-------------------------	-----

zvláštnosti	167
-------------------	-----

Asistenční systémy

automatická regulace odstupe	223
------------------------------------	-----

bezpečnostní pokyny	212
---------------------------	-----

kontrola pneumatik	283
--------------------------	-----

meze systémů	212
--------------------	-----

omezovač rychlosti	217
--------------------------	-----

podpora zaparkování Plus	237
--------------------------------	-----

podpora zaparkování vzadu	239
---------------------------------	-----

radarový snímač vpředu	213
------------------------------	-----

rozpoznávání únavy	78
--------------------------	----

tempomat	214
----------------	-----

tišňové brzdění (Front Assist)	220
--------------------------------------	-----

ukazatel kontroly tlaku v pneumatikách	284
--	-----

všeobecné pokyny	212
------------------------	-----

Asistent jízdy dozadu	240
-----------------------------	-----

obrazovka	241
-----------------	-----

provozní pokyny	241
-----------------------	-----

Asistent pro jízdu dozadu

.....	241
-------	-----

zvláštnosti	241
-------------------	-----

Asistent rozjezdu do kopce	231
----------------------------------	-----

ASR

viz Regulace prokluzu pohonu	232
------------------------------------	-----

Audio systém	158
--------------------	-----

Auto Lock (centrální zamykání)	101
--------------------------------------	-----

Automatická elektronická uzávěrka	232
---	-----

Automatická myčka	291
-------------------------	-----

Automatická převodovka	200
------------------------------	-----

blokování vytažení klíče zapalování	192
---	-----

funkční závada	203
----------------------	-----

jízdní pokyny	203
---------------------	-----

kick-down	203
-----------------	-----

kontrolka	200
-----------------	-----

nouzové odblokování volicí páky	205
---------------------------------------	-----

podpora jízdy z kopce	204
-----------------------------	-----

polohy volicí páky	200
--------------------------	-----

tiptronic	200, 202
-----------------	----------

uzávěra volicí páky	201
---------------------------	-----

vlečení	54
---------------	----

volant s řadičimi kolébkami	202
-----------------------------------	-----

Automatická regulace odstupe	223
------------------------------------	-----

funkční závada	228
----------------------	-----

hlučnost	228
----------------	-----

ovládání	224
----------------	-----

výstražná a kontrolní svítlna	224
-------------------------------------	-----

zobrazení na displeji	226
-----------------------------	-----

zvláštní jízdní situace	226
-------------------------------	-----

Automatické ovládání jízdních světel	117
--	-----

Autorská práva	157
----------------------	-----

B

Baterie	99
---------------	----

Věcný rejstřík

Benzín		Brzdový asistent	232	Čistění	
aditiva	259	Brzdy	229	Mytí vozidla	290
čerpání	259	brzdová kapalina	272	vnějšek vozidla	292
Bezdrátové nabíjení	190	brzdový asistent	232	vnitřní prostor vozidla	293
Bezpečnost		nové brzdové třecí segmenty	229	vysokotlaký čistič	290
Bezpečnost dětí	29	posilovač brzd	229	zvláštní péče	294
bezpečnost jízdy	12	C		čističi zařízení výfukových plynů	
Dětské sedačky	29	Celoplošný kryt kola	44	katalyzátor	264
Bezpečnost jízdy	12	Centrální zamykání	100	Čističi zařízení výfukových plynů	
Bezpečnostní pásy	16	Keyless Access	103	AdBlue	261
Bezpečnostní pokyny	18	klíč s dálkovým ovládním	102	filtr pevných částic	264
kontrolka	16	nastavení	102	D	
Nastavení	19	nouzové zablokování	110	Data motorů	305
nepřipnuty	18	selektivní systém odemykání	102	Datový štítek vozidla	303
ochranná funkce	17	tlačítko centrálního zamykání	103	Deaktivace čelního airbagu	26
průběh popruhu pásu	20	výstražné zařízení proti odcizení	107	Deaktivace služeb SEAT CONNECT	164
účel	16	Cetanové číslo (motorová nafta)	260	Deaktivace válců	
Účel	22	Cirkulující vzduch	147	viz aktivní management válců (ACT)	73
Bezpečnostní pokyny	149	Climatronic	144	Dětská pojistka	
boční airbagy	27	Coming home	120	elektrické spouštěče skel	112
hlavové airbagy	28	Connectivity Box	190	Dětské sedačky	
manipulace s dětskými sedačkami	30	Co ovlivňuje bezpečnost jízdy?	12	bezpečnostní pokyny	30
Předepínače bezpečnostních pásů	21	Cylindrická vložka zámku dveří	110	rozdělení do kategorií	29
Zacházení s bezpečnostními pásy	18	Č		systém ISOFIX	33
Bezpečnostní systém Safe	106	Časový údaj		systém Top Tether	33, 35, 36
Bezpečnostní vybavení	12	nastavení	75, 79	upevnění pomocí bezpečnostního pásu	36
Blokovací tlačítko	201	Čelní airbag spolujezdce		Disky	
Blokování vytažení klíče zapalování	192	kontrolka	24	výměna kola	44
Bluetooth®	159	Čelní airbagy	24	Displej	71
profilů	159	Čelní nárazy a fyzikální zákony	18	Displej panelu přístrojů	73
Boční airbagy				Dodatečné vybavení	
bezpečnostní pokyny	27			tažné zařízení	254
Brzdová kapalina	272			Doporučení převodového stupně	206
Brzdová soustava					
výstražná kontrolka	229				

Věcný rejstřík

Dopravní zpravodajství viz TP (dopravní zpravodajství)	175	Event Data Recorder	298	Hlavní menu Android Auto™	167
Dotyková obrazovka	153	Externí zvukové zdroje úprava hlasitosti reprodukce	156	Hlavové airbagy bezpečnostní pokyny	28
Dotykové oblasti	153	F Faktory ovlivňující negativně bezpečnost jízdy?	12	Hloubka vzorku	281
Držáky nápojů držáky nápojových lahví	141	Filtr pevných částic	264	Hlučnost brzdy	229
DSG	200	Frekvenční pásma	174	čerpání zemního plynu	257
Dveře	109	Front Assist viz Systémy podpory brzd	220	ESC	232
dětská pojistka	111	Full Link	165	pneumatiky	278, 282
Dynamická regulace dosahu světél	122	aplikace	166	Hmotnosti	304
E e-Call	39	nastavení	166	Hodiny nastavení hodin	79
E10 viz Etanol (palivo)	260	symboly	166	Houkačka	69
EDS viz Elektronická uzávěrka diferenciálu	232	Funkce podpory jízdy z kopce	204	Hubice výstupu vzduchu	146
Elektrické příslušenství viz Zásuvka	142	Funkční závada automatická převodovka	203	Ch Chladicí kapalina motoru	271
Elektrické spouštěče skel	112	automatická regulace odstu- pě	228	G12evo	271
Elektrolyt akumulátoru	276	převodovka	205	G12 plus-plus	271
elektromechanické řízení kontrolka	206	skleněná střeška	114	G13	271
Elektromechanické řízení	206	spojka	205	kontrola výšky hladiny	271
Elektronická parkovací brzda kontrolka	229	systémy podpory brzd (Front Assist)	220	kontrolka	82
Elektronická uzávěrka diferenciálu	232	tažné zařízení	245	specifikace	271
Elektronická uzávěrka diferenciálu (XDS)	233	H Háčky na oděv	141	ukazatel teploty	82
Elektronický imobilizér	110, 196	Háčky na tašky	141	výstražná kontrolka	82
Elektronický stabilizační program (ESC)	232	Hasicí přístroj	40	Chladicí soustava doplnění chladicí kapaliny	271
ESC elektronický stabilizační program	232	Hlasitost externí zvukové zdroje	156	kontrola výšky hladiny chladicí kapaliny	271
multikolizní brzda	233	Hlasové ovládání	171	I infotainment přístup k internetu	170
sportovní režim	234	Android Auto™	168	Wi-Fi Protected Setup (WPS)	170
Etanol (palivo)	260	Siri™ (Apple CarPlay™)	167		

Věcný rejstřík

Informace na displeji	75	viz Infotainment	88	Press & Drive	192
ACT	209	WLAN	170	spuštění motoru	194
časový údaj	79	zapnutí a vypnutí	155	zvláštnosti	105
kontrola tlaku v pneumatikách	284	ISOFIX	33	Keyless Entry	
panel přístrojů	73			viz Keyless Access	103
počítadlo kilometrů	74	J		Keyless Exit	
polohy volící páky	74, 200	jízda		viz Keyless Access	103
servisní intervaly	82	projížďení zatopených vozovek	211	Kick-down	
stav aktivního managementu válců (ACT) ..	73	Jízda		automatická převodovka	203
výstražné a informační pokyny	77	bezpečná	12	jízdní profil	208
Informace o servisu: dotaz	83	hospodárná	209	Klíč	
Informace o vozidle	91	jízdy v zahraničí	122, 211	klíč vozidla	98
Informační profily	72	parkování ve stoupáních	235	náhradní klíč	98
Infotainment	88, 149	parkování v klesáních	235	odemykání a zamykání	102, 110
Apple CarPlay	166	s přívěsem	247, 249, 253	přířazení klíče	98
bezpečnostní pokyny	149	Jízda s přívěsem		rádiové dálkové ovládání	98
funkční tlačítka	89	viz přívěs	242	synchronizace	100
individuální uspořádaná menu	155	Jízdní data	76	výměna baterie	99
individuální vytváření	155	Jízdní profil	208	Klíč na kola	41
informace o vozidle	91	Jízdní provoz	208	Klíčový spínač	26
MirrorLink®	168	Jízdy v zahraničí		Klíč s dálkovým ovládním	
nastavení systému	156	světlometry	122	odemykání a zamykání	102
nastavení vozidla	92	zážehový motor	211	Klíka dveří	110
nastavení zvuku	156	K		Klimatizace	
navigace	179	Kapalina do ostřikovačů		Climatronic	144
ovládání	155	doplnění	273	manuální klimatizace	145
provádění funkcí	155	kontrola	273	pokyny k provozu	146
provoz médií	176	množství náplně	273	Kód motoru	
před prvním použitím	149	Katalyzátor	264	zařazení	75
přehled ovládacích prvků	153	Keyless Access		Kola	
přizpůsobení menu	155	Keyless Entry	103	celoplošný kryt kola	44
režim rádia	172	Keyless Exit	103	nouzové kolo	285
rozbalovací menu	155	odemykání a zamykání vozidla	103	nová kola	278
rozdělení připojení WLAN	170			ozdobný kryt kola	45
telefonní rozhraní	186			sněhové řetězy	283

Věcný rejstřík

šrouby kol	281
výměna	44, 48, 281
Kolébkové spínače (automatická převodovka)	202
Komfortní funkce směrových světel	119
Komfortní otvírání okna	113
Komfortní zavírání okna	113
Konektivita	159
přístupový bod WLAN	169
Kontrola parkovací vzdálenosti viz Podpora zaparkování	235, 237, 239
Kontrola tlaku v pneumatikách	283
Kontrola výšek hladiny kapalin	304
Kontrola výšky hladiny kapalin motorový prostor	267
Kontrolní seznamy předpoklady pro Apple CarPlay	166
předpoklady pro MirrorLink®	168
Konzervace viz Čistění	290
Kosmetické zrcátko	128
Kryt zavazadlového prostoru uložení	134
Kulová hlava tažného zařízení bezpečnostní kontrola	252
demontáž	252
montáž	251
uvedení do klidové polohy	250
L	
Lak vozidla péče	292
Látky: čistění	293

Leaving Home	120
Legislativní ustanovení	163
Lékárnička místo uložení	40
Licence	157
Likvidace Předepínače bezpečnostních pásů	21
Lišty stěrače čistění	292
Lišty stěračů čelního a zadního skla čistění	50
servisní poloha	49
výměna	50

M

Manuální převodovka vlečení	199
54	
Menu Servis časový údaj	75
kód motoru	75
nové navolení počítačla trip	75
nové navolení servisu výměny oleje	75
zobrazení servisního intervalu	75
MirrorLink® menu	168
nastavení	166
navázání spojení	168
předpoklady	168
přerušení spojení	169
zvláštnosti	169
Místa k sezení pro vozidlo	14
Místa se zvláštními předpisy	187
Mlhové světlomety s funkcí světla Cornering .	120

Množství náplně kapalina do ostříkovačů	273
nádržka kapaliny pro ostříkovače	304
nádrž pro AdBlue	261
palivová nádrž	304
palivová nádrž zemního plynu	257
Mobilní telefon	296
mobilní telefony	296
Motor pomoc při startování	51
předžhavení	192
spuštění	192
systém Start-Stop	197
záběh	209
zvuky	194
Motor a zapalování automatické vypnutí zapalování	193
My Beat	196
nouzový start	196
předžhavení motoru	194
spuštění motoru	194
spuštění motoru pomocí Press & Drive	194
vypnutí motoru	195
Motorová nafta čerpání	260
filtr pevných částic	264
předžhavení	192
motorový olej servisní prohlídka	268
Motorový olej doplnění	269
kontrola výšky hladiny motorového oleje ..	269
měrka oleje	269
servisní intervaly	268
specifikace	268

Věcný rejstřík

spotřeba	269	uložení zavazadel	133	uložená data	185
výměna	268, 270	všeobecné pokyny	133	uložené cíle	182, 183
Motorový prostor	265, 267	zavazadlový prostor	112, 133	uložení cílů	183
akumulátor	274	Naložení vozidla		úprava plánu trasy	184
bezpečnostní pokyny	265	přívěs	247	upřednostňované cíle	183
brzdová kapalina	272	Nastavení		zadání adresy pro navádění k cíli	182
chladič kapalina	271	časový údaj	79	zaučování chování uživatele	185
motorový olej	269	opěrka hlavy	130	zmenšení navigační mapy	180
nádržka kapaliny do ostříkovačů	273	přední sedadla	128	zvětšení navigační mapy	180
otevření a zavření	266	sedadla	13	Nebezpečí v případě nepřipnutého bezpeč-	
Mrazuvzdorný prostředek	271	světla	122	nostního pásu	18
Multifunkční volant		Nastavení odstu- víz Automatická regulace odstu- pu	223	Nosiče zavazadel	137
bez hlasového ovládní	96	Nastavení systému	156	Nouzové kolo	285
s hlasovým ovládním	93	Nastavení vozidla	92	Nouzové otvírání	
Multifunkční zobrazení	76	Nastavení zvuku	156	dveře řidiče	110
Multikolizní brzda	233	Navigace	179	zadní víko	112
Multimédia	172, 191	dodatečné okno	184	Nouzové ovládní	
oblíbené	177	funkce	180	Dveře spolujezdce	110
používání streamingových služeb	177	funkce: zadní cíle	182	volící páka	205
reprodukce	177	mapa	180, 183	nouzové situace	
volba zdroje	177	navigace Offroad	183	opravárenská sada	41
My Beat	196	navigační hlášení	179	Nouzové situace	39
Mytí vozidla		nejčastější cíle	182	hasicí přístroj	40
ošetřování vnějšíku vozidla	290	omezení	179	lékárníčka	40
vysokotlaký čistič	290	ostatní možné volby	184	palubní nářadí	41
N		ovládání mapy	180	pomocné startovací kabely	51
Náčerpání plné palivové nádrže	256	plán trasy	184	vlečení vozidla v případě nouze	54
nadzvednutí vozidla	47	podrobný náhled	184	výměna akumulátoru	276
Náhradní díly	295	poslední cíle	183	výměna kola	44
Náhradní klíč	98	použití kontaktních údajů	183	výměna spálené pojistky	58
Nakládání vozidla		použití mapy	183	výstražná světla	121
systém nosičů zavazadel	138	použití mapy k zadání cíle	183	výstražný trojúhelník	40
úchytná oka	136	symboly	180	Nouzové zablokování dveří spolujezdce	110
uložení nákladu	133	ukládaná data	180		

Věcný rejstřík

O

Obrazovka			
čistění	157		
Obrazovka panelu přístrojů	72		
Obrazovka rádia: čistění	293		
Odemykání a zamykání			
dveře	109		
pomocí dálkového ovládnání	102		
pomocí systému Keyless Access	103		
pomocí tlačítka centrálního zamykání	103		
přes cylindrickou vložku	110		
Odepnutí bezpečnostního pásu	19		
Odkládací prostory	139		
jiné odkládací prostory	141		
na straně spolujezdce	139		
návod k obsluze	139		
odkládací kapsa na sedadle	140		
schránka v přístrojové desce	139		
svítlna schránky v přístrojové desce	123		
zásuvky	140		
Odkládací přihrádky			
viz odkládací prostory	139		
Odstavení vozidla	234		
Ochrana proti slunci	128		
Okna			
automatické vyjždění/zajždění skel	113		
automatický provoz	113		
elektricky ovládná	112		
komfortní otvírání	113		
komfortní zavírání	113		
Oktanové číslo (benzín)	259		
Omezovač rychlosti	217		
kontrolka	217		
ovládání	219		
zobrazení na displeji	217		
Omezování síly			
skleněná střecha	116		
Omezování síly			
okna	114		
sluneční ochranná roleta (skleněná střecha)	116		
Online služby	160		
Opěradlo zadního sedadla			
sklopení dopředu	131		
vyklopení nazpět	131		
Opěrka bederní páteře	128		
Opěrka hlavy	130		
Opěrky hlavy	129		
Opotřebení pneumatik	281		
Oprava pneumatik	41		
Oprávněná sada	41, 42		
kontrola po 10 minutách jízdy	44		
nafouknutí pneumatiky	42		
součásti	42		
utěsnění pneumatiky	42		
Oprávněné činnosti	295		
Originální náhradní díly SEAT	289		
Originální příslušenství	289		
Ostřikovač skla	273		
Osvětlení panelu přístrojů	123		
otáčkoměr	71		
Otáčkoměr	72, 79		
Otevření			
víko motorového prostoru	266		
víko plnicího hrdla palivové nádrže	256, 257		
Otevření a zavření			
víko motorového prostoru	266		
víko plnicího hrdla palivové nádrže	256, 257		
Otvírání	100		
okna	112		
skleněná střecha	115		
otvírání a zavírání	100		
Otvírání a zavírání			
dveře	109		
okna	112		
pomocí dálkového ovládnání	102		
pomocí tlačítka centrálního zamykání	103		
přes cylindrickou vložku	110		
Skleněná střecha	115		
zadní víko	112		
Ovládací prvky na volantu	93		
Volant	96		
ovládací prvky na volantu	96		
Ozdobný kryt kola	45		
odstranění	45		
Označení paliva	258		
P			
Páčka dálkových světel	119		
Páčka směrových světel	119		
Palivo			
benzín	259		
čerpání	256		
Etanol	260		
označení	258		
palivoměr	80		
úspora	209		
vznětový motor	260		
zemní plyn	260		

Věcný rejstřík

Palivoměr	80	vázané na směr chodu	48	Potřeba natankování	
kontrolka	80	vniknutí cizí tělesa	278	kontrolka	80
Palivo RME (bionafta)	260	výměna	44	palivoměr	80
Palubní nářadí	41	životnost	279	ukazatel plynové nádrže	81
Paměť údajů o nehodách	298	Počet míst k sezení	14	Prachový a pylový filtr	142
Panel přístrojů	70, 71	Podlaha zavazadlového prostoru	135	Pravidelné ošetřování	290
digitální (SEAT Digital Cockpit)	72	Podlahové rohože	16	Press & Drive	
informace na obrazovce	73, 75	Podpora jízdy z kopce	204	spuštění motoru	194
obrazovka	71	Podpora stabilizačního zásahu řízení	207	startovací tlačítko	192
použití s multifunkčním volantem	84	Podpora zaparkování		Prodej vozidla	163
s použitím páčky stěračů skel	85	automatická aktivace	238	Prohlídka	268, 287
struktura menu	75	nastavení zobrazení a zvukových signálů	239, 240	Projíždění zatopených vozovek	211
ukazatel servisních intervalů	82	podpora zaparkování Plus	237	Prokázání totožnosti	162
výstražné a kontrolní svítlny	86	podpora zaparkování vzadu	239	Prokázání vlastnictví	162
Panoramatická posuvná střecha		provoz s přívěsem	239	Prostor řidiče	
viz Skleněná střecha	114	tažné zařízení	240	všeobecný přehled	69
Parkovací asistent		vizuální signalizace	238	Protiblokovací systém	232
snímače a kamera čištění	292	závada	239, 240	Proud	142
Parkovací systém		zobrazení okolí	237	Provoz médií	176
viz Podpora zaparkování	235, 237, 239	Podpora zaparkování vzadu	239	Průběh čerpání	
Parkování	234	Podpora zaparkování vzadu	239	otevření vika plnicího hrdla palivové nádrže	256
Parkování (automatická převodovka)	203	Pojistky	56	zemní plyn	257
ParkPilot		barevné označení	57	Průměrná spotřeba paliva	72
viz Podpora zaparkování	235, 237, 239	pojistková skříňka	57, 58	Předepínače bezpečnostních pásů	21
Péče o vozidlo		příprava výměny	58	kontrolka	24
servisní poloha lišt stěrače	49	rozpoznání spálených pojistek	58	Předepnutí bezpečnostních pásů	21
Pedály	14, 16	výměna	58	Před každou jízdou	12
Plně diodové světlomety	60	Pokyn k ochraně životního prostředí		Přední držák nápojů	141
Pneumatiky		čerpání	256	Předpoklady pro Apple CarPlay	166
nové pneumatiky	278	Pomocné startovací kabely	51	Předzhasnutí	192
předepsaný směr chodu	278	Pomoc při startování	51	Předzhasnutí motoru	194
příslušenství	278	popis	51	Přehled (vozidlo s levostranným řízením)	9
rychlostní index	278			Přehled (vozidlo s pravostranným řízením)	10
tlak v pneumatikách	279			Přenos dat	160
ukazatele opotřebení	281				

Věcný rejstřík

Přepálené žárovky		TP (dopravní zpravodajství)	175	Sada pro opravu pneumatik	41
výměna žárovky	60	vybavení	173	viz též Opravářská sada	41
Přeprava dětí	29	Rádiové dálkové ovládní		Safe	196
Převodovka DSG		viz Klíč	98	SEAT CONNECT	160
viz Automatická převodovka	200	Regulace dosahu světel	122	deaktivace	164
Příhrádka pro návod k obsluze	139	Regulace prokluzu pohonu	232	legislativní ustanovení	163
Prislušenství	142, 295	Regulace rychlosti	214	závady	164
Přívěs	242, 249	Režim rádia	172	SEAT Digital Cockpit	72
bezpečnostní oko	253	Režim volnoběžky	204	informační profily	72
diodové zpětné svítilny	244, 246	Rozměry vozidla	308	navigační mapa	73
dodatečné vybavení tažným zařízením	254	Rozpoznávání únavy	78	SEAT Drive Profile	207
funkční závada	245	ruční brzda	231	SEAT Ident	162
naložení	247	Rychlostní index	278	SEAT Service Mobility	289
nastavení světlometů	247			SEAT servis mobility	289
podpora zaparkování	239, 240	Ř		Sedadla	
provoz s přívěsem	247	Řazení		demontáž opěrky hlavy	130
připojení	245	manuální převodovka	199	montáž opěrky hlavy	130
spojení	245, 253	řazení převodových stupňů (manuální pře-		nastavení opěrek hlavy	130
stabilizace jízdní soupravy	248	vodovka)	199	nesprávná poloha při sezení	14
tažné zatížení	247	Řidič		opěradlo sedadla	131
technické předpoklady	244	viz Správná poloha sezení	13	počet míst k sezení	14
vlečné lano	244, 245	Řízení		ruční nastavení	128
vnější zrcátka	244	elektromechanické řízení	206	snímatelné ochranné potahy	132
výstražné zařízení proti odcizení	246	kontrolka	207	vyhřívání	147
zásuvka	245	podpora stabilizačního zásahu řízení	207	Selektivní katalytická redukce	261
zatížení oje přívěsu	242, 247	Řízení motoru	263	Selektivní systém odemýkání	102
zpětné svítilny	244, 246	kontrolka	263	Servis	
R		Řízení s posilovačem		digitální servisní knížka	287
Radarový snímač	213	viz Elektromechanické řízení	206	flexibilní servis	287
Rádio	172	S		obsah servisu	289
frekvenční pásma	174	S-PIN	162	pevný servis	287
nastavení vysílačů	174	Sada klíčů vozidla	98	podmínky použití vozidla	288
symboly	173			prohlídka	287
tlačítka stanic	174			servisní činnosti	287
				Servisní doklad	287

Věcný rejstřík

servisní úkony	287	Spotřeba paliva	
servis výměny oleje	287	odpojení při deceleraci	209
Servisní intervaly	82, 268	proč stoupá spotřeba?	263
Servisní prohlídka	268	Spouštění motoru roztahováním	53
Servis tíšňového volání	39	zvláštnosti	52
Schématické zobrazení: Průběh popruhu pásu	20	Správná poloha sezení	13
Schránka v přístrojové desce	139	řidič	13
Signalizace na displeji		Spuštění motoru	192
ECO	75	Stabilizace jízdní soupravy	248
Skleněná střecha	114	Start-Stop	197
funkční závada	114	Startovací tlačítko	192
otvírání	115	Stěrače skla	124
zavírání	115	páčka stěračů skla	124
Sledování vnitřního prostoru a ochrana proti odtažení		snímač deště	125
aktivace	108	zvláštnosti	124
Sluneční clony	128	Stěrač skla	
posuvná střecha	116	funkce	125
Sluneční ochranné rolety		nadzvednutí lišty stěrače	49
omezování síly	116	servisní poloha	49
Směr jízdy		vymnutí lišty stěrače	49
Pneumatiky	48	Stěrač zadního skla	124
Sněhové řetězy	283	Střešní nosiče zavazadel	137
Snímač deště	125	Střešní nosič zavazadel	
funkční kontrola	126	upevnění příčných tyčí	138
Spínací skříňka	192	Světla	117
Spínač		akustické signály	117
výstražná světla	121	AUTO	117
Spínače oken	112	Coming Home	120
Spojka (kontrolka)	205	čtecí svítlny	123
Sportovní režim	234	dálková světla	117
		dálniční světla	118
		denní jízdní světla	117
		Leaving Home	120
		mlhové světlomety s funkcí světla Cornering	120
		obrysová světla	117
		odbočovací světlo	120
		osvětlení přístrojů	123
		osvětlení spínačů	123
		páčka dálkových světel	119
		páčky směrových světel	119
		Potkávací světla	117
		regulace dosahu světel	122
		spínač	117
		spínač světel	117
		svítlna registrační značky	65
		svítlna zavazadlového prostoru	66
		vnitřní svítlna a čtecí svítlna vpředu	65
		vnitřní svítlny	123
		výměna žárovky	60
		výstražné a kontrolní svítlny	117
		zadní mlhová svítlna	119
		zapínání a vypínání	117
		Světlometry	
		jízdy v zahraničí	122
		výměna žárovky	60
		Symbol klíče na šrouby	83
		Systém airbagů	22
		aktivace	23
		čelní airbagy	24
		deaktivace čelního airbagu	26
		funkce	23
		kontrolka	24
		popis	23
		Systém infotainmentu	
		první konfigurace	90
		Systém ISOFIX	33
		Systém kontroly pneumatik	
		ukazatel kontroly tlaku v pneumatikách	284

Věcný rejstřík

Systém kontroly výfukových plynů	
kontrolka	263
Systém nosičů zavazadel	137
Systém Start-Stop	
kontrolky	197
motor se nevypne	197
motor se spustí automaticky	197
pokyny pro řidiče	197
vypnutí a spuštění motoru	197
zapnutí a vypnutí	199
způsob funkce	197
Systém Top Tether	33, 35, 36
Systém Tyre-Mobility	
viz Opravárenská sada	41
Systémy podpory brzd	213
funkční závada	220
zobrazování na displeji	220
Systémy podpory brzdění	
dočasná deaktivace	222
meze systémů	223
ovládání	222
Š	
Šrouby kol	281
Šrouby kola	46
bezpečnostní	46
Bezpečnostní	46
krytky	45
utahovací momenty	48
T	
Tažné zařízení	249
dodatečné vybavení	254
funkční závada	245

Popis	249
způsob funkce a údržba	249
Tažné zatížení	
naložení přívěsu	247
Technická data	303
hmotnosti	304
rozměry vozidla	308
spotřeba paliva	303
zatížení oje přívěsu	242
zatížení střechy	138
Technické změny	296
Telefon	
hovory	189
kontakty	190
oblíbené položky	190
spřáhnutí mobilního telefonu	188
telefonní seznam	190
tlačítka rychlé volby	190
vypnutí	187
zasílání zpráv	189
Telefonní rozhraní	186
výbuchem ohrožená místa	187
Tempomat	214
ovládání	216
výstražná a kontrolní svítidla	214
Tiptronic (automatická převodovka)	200, 202
Tísňové volání	39
Tlak motorového oleje	
kontrolka	268
Tlak v pneumatikách	279
Topení a čerstvý vzduch	145
Top Tether	33, 35, 36
TP (dopravní zpravodajství)	175

U

Údržba	
viz Servis	287
Úchytná oka	136
Ukazatele ujetých kilometrů	71, 72
celkem ujetá vzdálenost	74
denní počítadlo kilometrů	74
Ukazatel převodového stupně	206
Ukazatel servisních intervalů	288
Ukazatel teploty	
chladicí kapaliny motoru	82
Uložení zavazadel	
naložení přívěsu	247
provoz s přívěsem	247
přívěs	242
Střešní nosiče zavazadel	137
systém nosičů zavazadel	138
Systém nosičů zavazadel	137
úchytná oka	136
uložení nákladu	133
uložení zavazadel	133
Úprava hlasitosti reprodukce	156
Určování polohy vozidla	163
USB	191
Úspora paliva	
režim volnoběžky	204
Utahovací moment	
šrouby kola	48
Uzávěra volicí páky	201
Uzávěr palivové nádrže	
otevření a zavření	256

V

Variabilní podlaha zavazadlového prostoru	135
---	-----

Věcný rejstřík

Varování při překročení rychlosti	77	Volící páka (automatická převodovka)	
Víko motorového prostoru	265, 267	nouzové odblokování	205
otevření a zavření	266	polohy	200
Víko plnicího hrdla palivové nádrže		Vozidlo	
otevření a zavření	256	číslo vozidla	303
Vlečení vozidla	52, 54	Datový štítek	303
automatická převodovka	54	identifikační číslo	303
manuální převodovka	54	identifikační data	303
s tažným zařízením	54	nadzvednutí	47
vlečná tyč	54	odemykání a zamykání vozidla pomocí sys- tému Keyless Access	103
vlečné lano	54	odstavení ve stoupáních	235
vlečné oko vpředu	55	odstavení v klesáních	235
zadní vlečné oko	56	zapůjčení nebo prodej	163
zakázané procesy vlečení	54	Vstup USB	191
zvláštnosti	52	vybavení	295
Zvláštnosti	54	vybavení	142
Vlečné lano	244, 245	telefonní rozhraní	186
Vnější anténa	296	Výbuchem ohrožená místa	187
Vnější osvětlení		Výfukové plyny	263
výměna žárovky	60	Vyhřívání čelního skla	144
Vnější zpětná zrcátka		Vyhřívání sedadel	147
nastavení	127	Výměna baterie	
ruční sklopení	127	klíče vozidla	99
vyhřívání	127	Výměna dílů	295
zaklopení	127	výměna kola	
Vnější zrcátka		šrouby kola	46
provoz s přívěsem	244	Výměna kola	44
Vnitřní klika dveří	69	dodatečné práce	49
Vnitřní zpětné zrcátko		Výměna lišt stěrače	49
zaclonitelné	126	výměna oleje	270
Volant		Výměna žárovky	60
nastavení	15	dálkové světlo	62
ovládací prvky	93	DRL (světlo pro denní svícení)/obrysově světlo	63
řadičí kolébky (automatická převodovka) ..	202	mlhových světlomet	64
		potkávací světlo	63
		směrové světlo	63
		svítlna registrační značky	65
		svítlna zavazadlového prostoru	66
		vnitřní svítlna a čtecí svítlna	65
		žárovka vzadu	64
		Vyobrazení vnějšku	7, 8
		Vyobrazení vnitřku	11
		Vypnutí	
		Telefon	187
		Telefonní rozhraní	187
		Vypnutí světel	117
		Výrobky péče o vozidlo	290
		Vysílací zařízení	296
		Výstraha při tíšovém brzdění	121
		Výstražná světla	121
		výstražné a kontrolní svítliny	
		ASR	234
		Světla	117
		tempomat (GRA)	214
		Výstražné a kontrolní svítliny	86
		AdBlue	262
		airbagy	26
		akustický signál	86
		Alternátor	275
		ASR	232
		automatická regulace odstupu	224
		bezpečnostní pás	16
		brzdová soustava	229
		čerpání	256
		EDS	232
		elektromechanické řízení	207

Věcný rejstřík

elektronická parkovací brzda	229
ESC	232, 234
filtr pevných částic	263, 264
chladičí kapalina motoru	82
Chladičí kapalina motoru	82
kontrola výfukových plynů	263
motorový olej	268
omezovač rychlosti	217
ovládání brzd	220
použití brzdy	223
protiblokovací systém ABS	232
řazení	205
řízení motoru	263
Start-Stop	197
světla	117
systém airbagů	24
systém kontroly pneumatik	283
tankování	80
tempomat (GRA)	214
zamykání sloupku řízení	207
zásoba paliva	80
změna	200
žhavicí zařízení vznětového motoru	263
Výstražné symboly	
viz Výstražné a kontrolní svítlny	86
Výstražné zařízení proti odcizení	107
přívěs	246
Přívěs	246
Výstražný trojúhelník	40, 121
Vyvážení kol	279
Vznětový motor	
filtr pevných částic	264
motorový olej	268
předžhavení	192
Vzorek pneumatiky	281

W

Wireless Charger	190
WLAN	159, 169

X

XDS	233
-----------	-----

Z

Záběh	
nové brzdové třecí segmenty	229
nové pneumatiky	277
nový motor	209
Zadní mlhová svítlna	
kontrolka	117
Zadní sedadlo	
sklopení opěradla sedadla dopředu a vy-	
klopení nazpět	131
Zadní svítlny	
demontáž zadní svítlny	64
Zadní víko	112
Zámek dveří	110
Zamykací a startovací systém Keyless Ac-	
cess	
viz Keyless Access	103
Zamykání a odemykání	
pomocí tlačítka centrálního zamykání	103
Zapalování	192
Zapnutí a vypnutí zapalování	192
Zapnutí světel	117
Zaregistrované značky	157
Záruka	290
Zásuvka	142
Zásuvky	140
přívěs	245

Zatížení oje přívěsu	242
naložení přívěsu	247
Zatížení střechy	138
technická data	138
Závada motoru	
kontrolka	263
Zavazadlový prostor	112, 133
nouzové odemykání	112
svítlna zavazadlového prostoru	123
uložení krytu zavazadlového prostoru	134
variabilní podlaha zavazadlového prostoru	135
Zavírání	
skleněná střecha	115
Zavírání	100
okna	112
skleněná střecha	115
Zavření	
víko motorového prostoru	266
Zážehový motor	
filtr pevných částic	264
Zemní plyn	260
čerpání	257, 260
GNL	257
palivoměr	81
uzávěr palivové nádrže	257
zvláštnosti	257
Zimní pneumatiky	282
Zimní provoz	
akumulátor	274
pneumatiky	282
přívěs	242
skleněná střecha	114
sněhové řetězy	283
solné šmouhy	126
vznětový motor	260

Věcný rejstřík

Zobrazení jízdních dat	76	roztahování	52
Zobrazení na displeji		vlečení	52, 54
automatická regulace odstupu	226	Ž	
Doporučení převodového stupně	74	Žárovka mlhového světlometu	64
iSEAT Drive Profile	207	Žhavicí zařízení	
Kód motoru	75	kontrolka	263
omezovač rychlosti	217	životní prostředí	
otevřené dveře, víko motorového a víko za-		Nezávadnost pro životní prostředí	298
vazadlového prostoru	74	Životní prostředí	
rychlostní výstraha	74	čerpání	256
venkovní teplota	74	ekologická jízda	209
zobrazení kompasu	74		
Zobrazení teploty			
venku	74		
Zobrazování na displeji			
systémy podpory brzd (Front Assist)	220		
Zpátečka (automatická převodovka)	201		
Zpětná kamera	240		
Zpětná zrcátka			
nastavování vnějších zpětných zrcátek	127		
Zpětné světlometry			
výměna žárovky	60		
Zpětné zrcátko			
vnitřní zaclonitelné	126		
viz též Zpětné zrcátko	126		
Zvedák vozidla	41		
Upevňovací body	47		
Zvětšení			
zavazadlový prostor	131		
Zvláštnosti			
Android Auto™	168		
Apple CarPlay	167		
MirrorLink®	169		
provoz s přívěsem	248		





SEAT S.A. neustále pracuje na dalším vývoji všech typů a modelů. Mějte proto prosím pochopení, že se mohou vyskytnout změny co se týče formy, vybavení a techniky. Z údajů, vyobrazení a popisů uvedených v tomto návodu k obsluze proto nelze vyvozovat jakékoliv nároky.

Všechny texty, vyobrazení a pokyny uvedené v tomto návodu k obsluze jsou aktuální k datu tisku. Údaje uvedené v tomto návodu k obsluze jsou platné v době uzávěrky. Tiskové chyby a omyly vyhrazeny.

Dotisk, rozmnožování nebo překlad (i pouhých částí) není bez písemného povolení od SEAT S.A. povolen.

Všechna práva podle zákona o autorských právech zůstávají vyhrazena výhradně SEAT S.A. Změny vyhrazeny.

© SEAT S.A. - Vydání: 15.11.20

Česky 6F0012715BJ (11.20)

